



ОБЩИЕ ХАРАКТЕРИСТИКИ

Техническое описание

Блок управления предназначен для управления 220 В приводами серии EMEGA (E300 и E450) мощностью до 400 Вт. Питание блока управления осуществляется от сети переменного тока 220В, 50Гц.

Блок управления разработан и произведен CAME CANCELLI AUTOMATICI S.p.A в соответствии с действующими стандартами. Класс защиты IP54.

Гарантийный срок эксплуатации 12 месяцев при соблюдении настоящей инструкции и отсутствии физических повреждений и следов самостоятельного ремонта.

Блок управления питается напряжением ~220В, которое подается на контакты L1-L2, и защищен по входу предохранителем 5А.

Токопотребляющие принадлежности, подключаемые к 24В выходу блока управления, и системы управления защищены предохранителем 1А. Общая потребляемая мощность принадлежностей не должна превышать 20 Вт.

Безопасность

Фотоэлементы безопасности могут быть подключены для выполнения следующих функций:

- **Открывание в режиме закрывания (2-С1)**. Если фотоэлементами обнаружено препятствие при **закрывании ворот**, блок управления автоматически изменяет направление их движения (ворота открываются).

- **Стоп (1-2)**. Остановка движения ворот. Для открывания/закрывания ворот после команды "Стоп" необходимо подать команду кнопкой управления или с помощью брелка-передатчика.

ПРИМЕЧАНИЕ - Если контакты безопасности (2-С1, 1-2) открыты, светодиодный индикатор мигает с частотой 1 Гц.

- **Обнаружение препятствий**. Когда двигатель привода остановлен (ворота закрыты, открыты или полуоткрыты после команды "Стоп"), все команды, поступающие от брелка-передатчика или кнопок управления игнорируются при обнаружении препятствий какой либо системой безопасности (например, фотоэлементами).

- **Обнаружение препятствий с помощью Кодера**. Функция включается, когда во время движения ворот на их пути встречается препятствие, причем:
а) Если препятствие встречается при открывании, ворота останавливаются с последующим автоматическим закрыванием (если функция включена);
б) Если препятствие встречается при закрывании, направление движения меняется на противоположное.

ПРИМЕЧАНИЕ - В ситуации б) если препятствие обнаружено три раза подряд, ворота полностью открываются и останавливаются. Для закрывания ворот необходимо использовать брелок-передатчик или кнопки управления.

Принадлежности, подключаемые к блоку управления

- **Лампа освещения (E1-E3)**. Используется для освещения пространства внутри гаража. После подачи команды "Открыть" горит в течении 2,5 минут.

- **Лампа-индикатор "Ворота открыты" (10-5)**. Лампа показывает, что ворота открыты и выключается, когда ворота закрыты.

- **Сигнальная лампа (W-E1)** (включается при движении ворот) с возможностью предварительного включения.

- **Электрозамок 24В (10-5)**.

- **Плата радиоприемника команд управлени АF**.

Встроенные функции

- **Автоматическое закрывание**. Таймер автоматического закрывания автоматически включается в конце цикла открывания. Время работы таймера регулируется на блоке управления. Работа таймера прерывается при срабатывании какой-либо системы безопасности. Таймер выключается при поступлении команды "Стоп" или выключении питания.

- **Присутствие оператора**. Ворота двигаются только при нажатой и удерживаемой кнопке управления (радиоуправление не работает).

- **Возможность подключения концевого микровыключателя открывания (F-FA)**.

- **Предварительное включение сигнальной лампы**. Сигнальная лампа, подключенная к контактам W-E1 может включаться на 5 с перед открыванием или закрыванием ворот.

- Различные виды команд пошагового управления:

- "Открыть-стоп-закрыть-стоп" для кнопок пошагового и радиоуправления;
- "Открыть-закрыть" для кнопок пошагового и радиоуправления;
- "Только открыть" для радиоуправления.

Регулировки

TCA - Регулировка времени автоматического закрывания (1-120 с)

ENC - Регулировка чувствительности обнаружителя препятствий.



Внимание! Отключить питание блока управления перед проведением каких-либо настроек, регулировок или подключений в блоке управления.

ОСНОВНЫЕ КОМПОНЕНТЫ БЛОКА УПРАВЛЕНИЯ

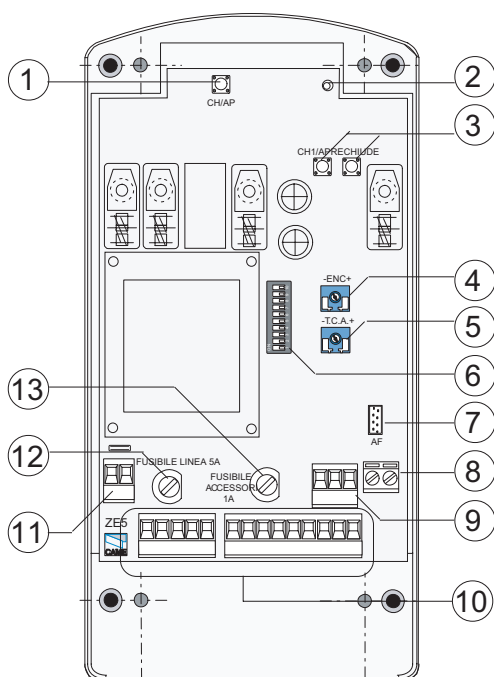

- 1) Кнопка программирования конечных положений ворот
- 2) Светодиодный индикатор
- 3) Кнопка запоминания радиокода и конечных положений ворот
- 4) Регулировка чувствительности обнаружителя препятствий
- 5) Регулировка времени автоматического закрывания
- 6) Микропереключатель выбора функций
- 7) Разъем для подключения приемника
- 8) Колодка для подключения антенны
- 9) Колодка для подключения кодера
- 10) Колодка для подключения внешних устройств
- 11) Колодка для подключения электропитания
- 12) Предохранители сети питания 5А
- 13) Предохранитель системы управления 1А

ГАБАРИТНЫЕ И УСТАНОВОЧНЫЕ РАЗМЕРЫ

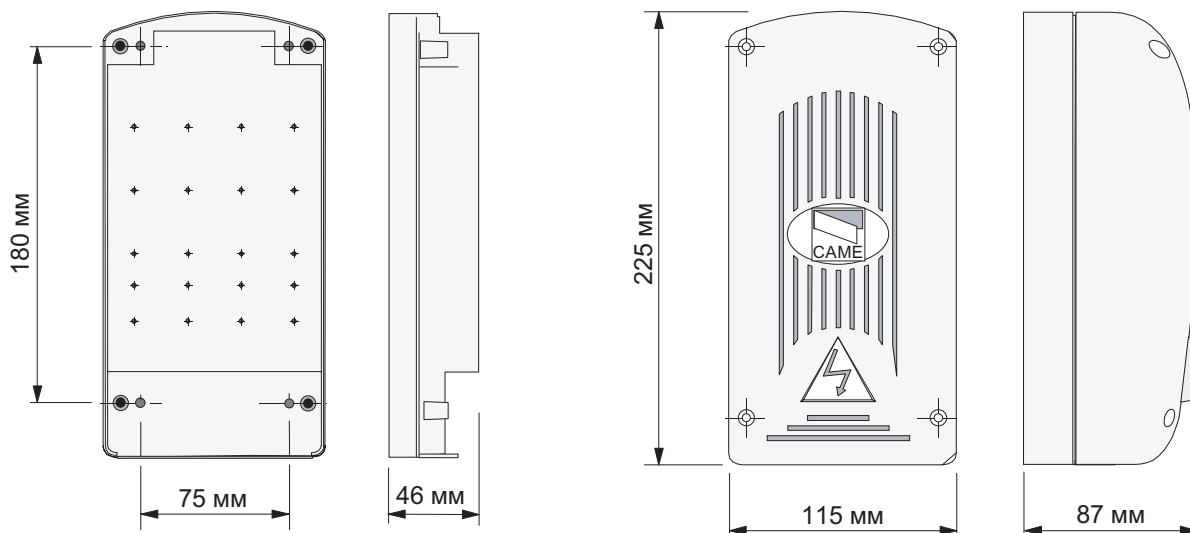

ПОДКЛЮЧЕНИЕ ПРИВОДА К БЛОКУ УПРАВЛЕНИЯ

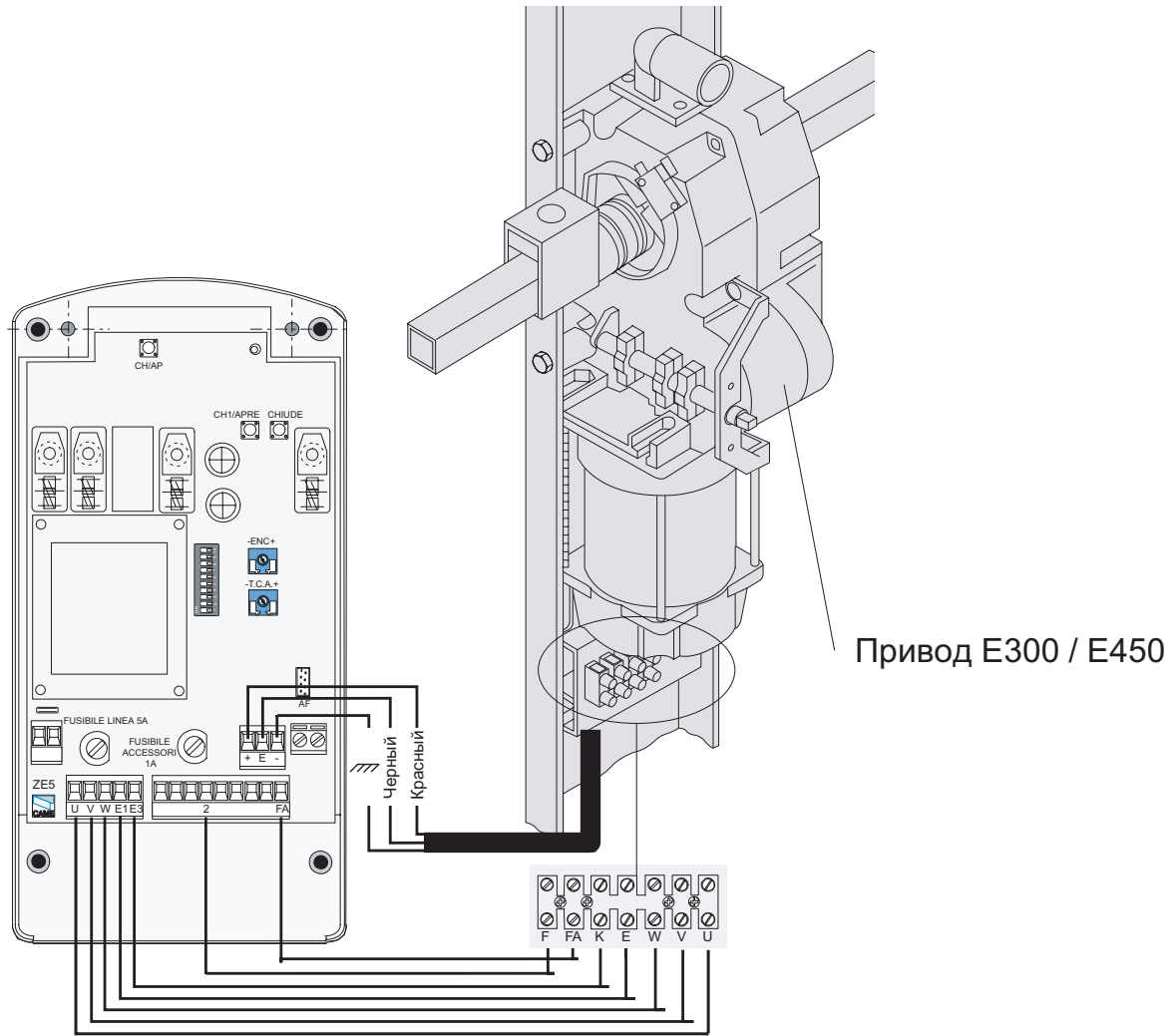

ЭЛЕКТРИЧЕСКИЕ ПОДКЛЮЧЕНИЯ

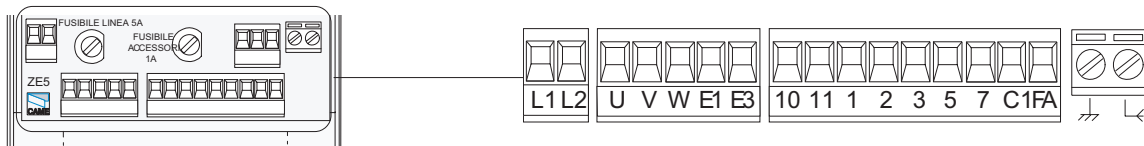

L1 ———— ○
L2 ———— ○

Электропитание блока управления 220В, 50Гц

U ———— ○
W ———— ○
V ———— ○

Выход для подключения привода 220В, макс 400 Вт

W ———— ⊗
E1 ———— ⊗

Выход для подключения сигнальной лампы 220 В, 25Вт
(активен при движении ворот)

E1 ———— ⊗
E3 ———— ⊗

Выход для подключения лампы освещения 220 В, 60Вт

10 ———— ○
11 ———— ○

Выход для подключения принадлежностей (макс. 20Вт)
~24В

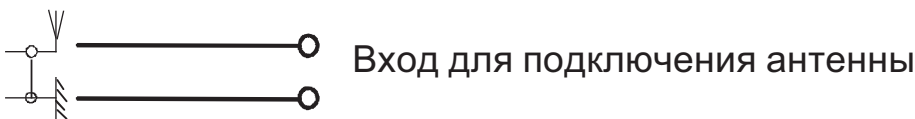
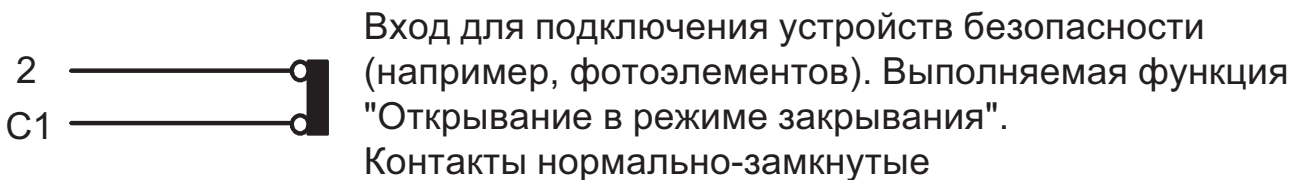
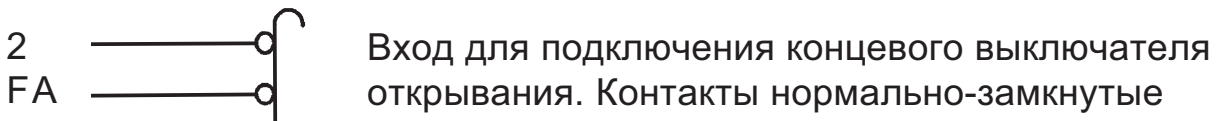
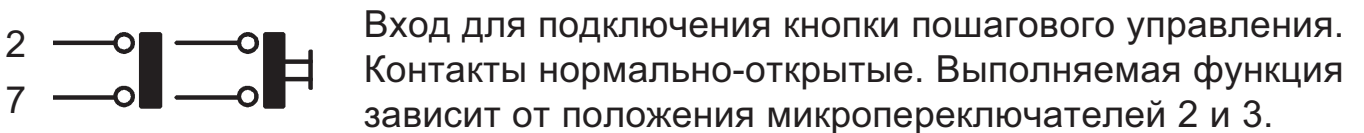
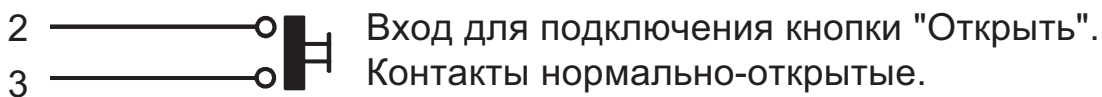
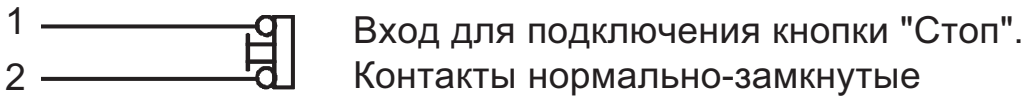
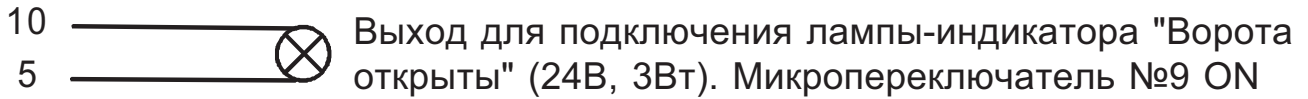
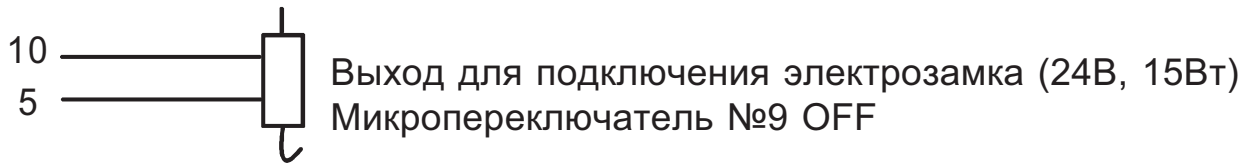
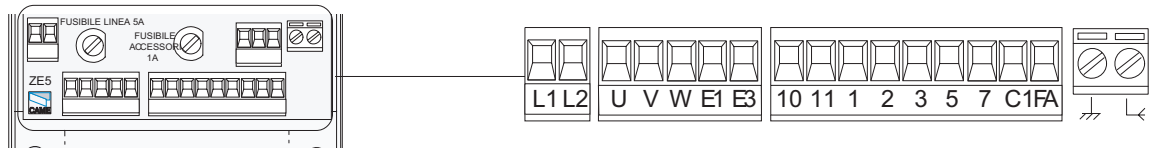

ПРИМЕЧАНИЕ - Все нормально-замкнутые контакты и кнопки, которые не используются в системе, должны быть исключены с помощью микропереключателей или замкнуты перемычками.

РЕГУЛИРОВКИ В БЛОКЕ УПРАВЛЕНИЯ

ENC - Регулировка чувствительности обнаружителя препятствий (мин.-макс.)

T.C.A. - Регулировка времени автоматического закрывания (1-120с)

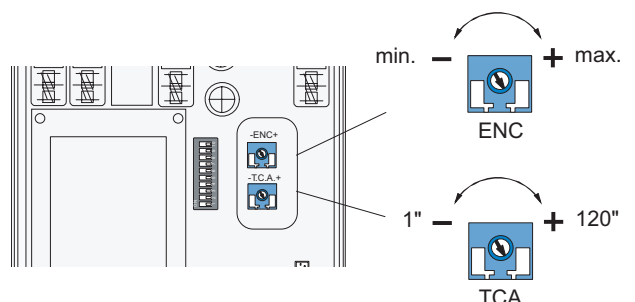

МИКРОПЕРЕКЛЮЧАТЕЛЬ ВЫБОРА РЕЖИМОВ РАБОТЫ

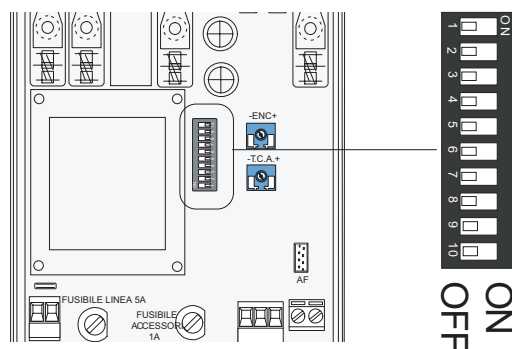

- 1 ON Функция "Автоматическое закрывание" включена
- 2 ON Функция пошагового управления "Открыть-Стоп-Закреть-Стоп" для кнопки пошагового управления и радиоуправления
- 2 OFF Функция пошагового управления "Открыть-Закреть" для кнопки пошагового управления и радиоуправления
- 3 ON Функция пошагового управления "Только Открыть" для радиоуправления
- 4 ON Предварительное включение сигнальной лампы (перед открыванием и закрыванием) включена
- 5 ON Функция "Обнаружение препятствий" включена
- 6 ON Функция "Присутствие оператора" включена
- 7 OFF Функция "Открывание в режиме закрывания" включена. Должны быть подключены системы безопасности к контактам 2-C1. Если системы безопасности не подключены должен быть в положении ON
- 8 ON Режим программирования конечных положений ворот включен
- 9 ON К контактам 10-5 подключена лампа-индикатор "Ворота открыты"
- 9 OFF К контактам 10-5 подключен электрозамок
- 10 OFF Не используется. Должен быть выключен

ПРОГРАММИРОВАНИЕ КОНЕЧНЫХ ПОЛОЖЕНИЙ ВОРОТ

ВНИМАНИЕ! - Перед началом программирования необходимо тщательно ознакомиться с настоящей инструкцией.

1) Регулировка концевого микровыключателя открывания:

Разблокировать привод и вручную открыть ворота не доходя 30 мм до конечного положения. Повернуть кулачок до срабатывания концевого микровыключателя. Опустить ворота и зафиксировать положение кулачка с помощью винта.

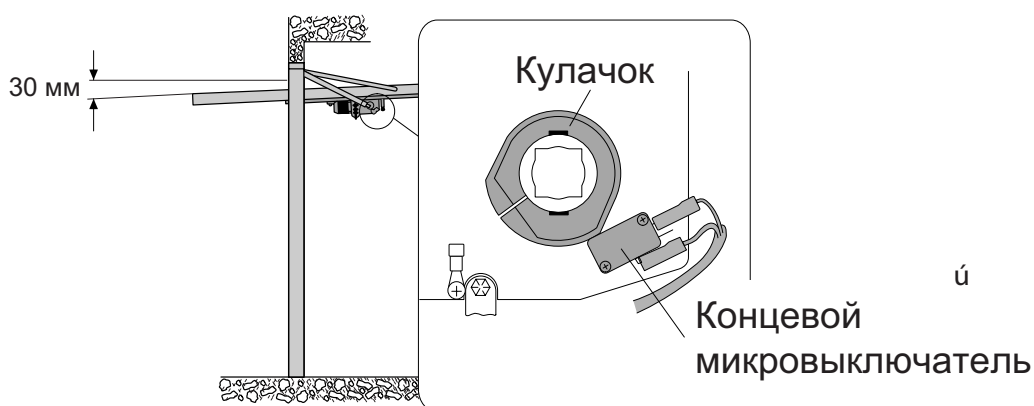

2) Программирование остановки ворот при закрывании:

Установить микропереключатель №8 ON. Светодиодный индикатор будет мигать.

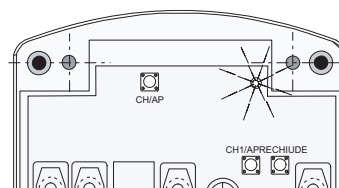
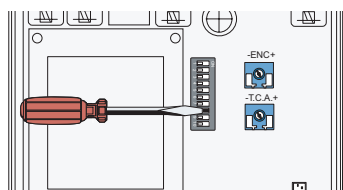

Нажать кнопку "CHIUDE" и дать воротам полностью закрыться. Нажать кнопку "CH/AP". Светодиодный индикатор должен загореться ровным светом, показывая, что конечное положение ворот при закрывании запомнено.

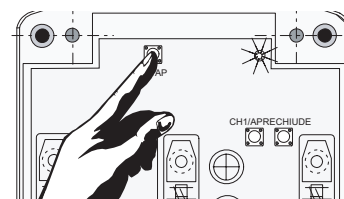
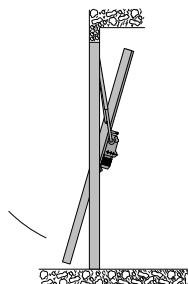
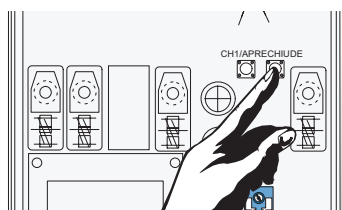

3) Программирование остановки ворот при открывании:

Нажать кнопку "CH1/APRE" и дать воротам полностью открыться.

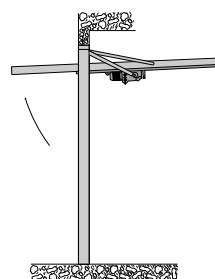
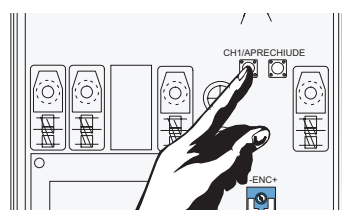

Нажать кнопку "CH/AP". Светодиодный индикатор должен загореться ровным светом, показывая, что конечное положение ворот при открывании запомнено (см. Примечание 1).

4) Установить микропереключатель №8 в положение OFF (см. Примечание 2).

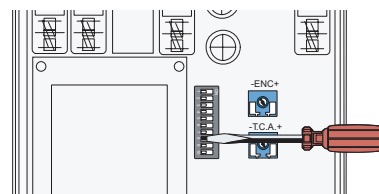
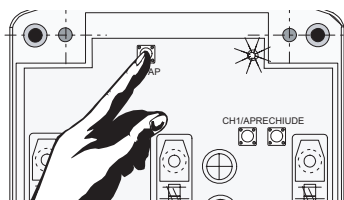

ПРИМЕЧАНИЕ 1 - Если кнопку "CH/AP" нажать два раза в течении 15 с, режимы замедления при открывании и закрывании отключаются. После второго нажатия светодиодный индикатор будет продолжать мигать.

ПРИМЕЧАНИЕ 2 - Если после установки микропереключателя 8 в ON светодиодный индикатор начинает быстро мигать, необходимо повторить процедуру программирования сначала.

ПРИМЕЧАНИЕ 3 - При программировании необходимо следить, чтобы первым устанавливалось (запоминалось) конечное положение при закрывании, иначе данные не запомнятся.

УСТАНОВКА И ПРОГРАММИРОВАНИЕ РАДИОКАНАЛЬНОГО ОБОРУДОВАНИЯ

1 УСТАНОВКА ПЛАТЫ РАДИОПРИЕМНИКА КОМАНД УПРАВЛЕНИЯ

Вид модуляции Частота передачи	Применяемая плата радиоприемника	Тип брелка передат- чика
FM 26.995	AF130	TFM
FM 30.9	AF150	TFM
AM 26.995	AF26	TOP
AM 30.9	AF30	TOP
AM 433.92	AF43S / AF43SM	TAM / TOP
AM 433.92	AF43SR	АТОМО

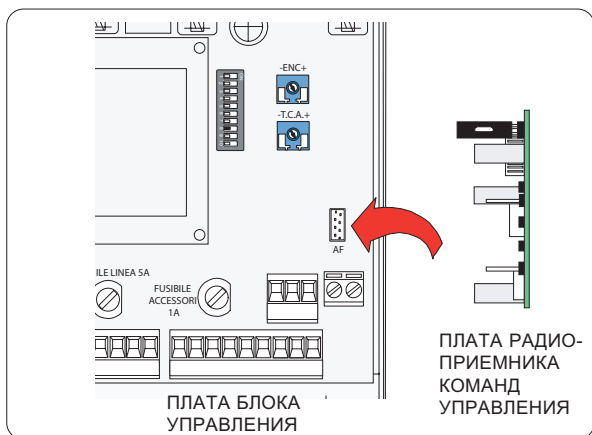
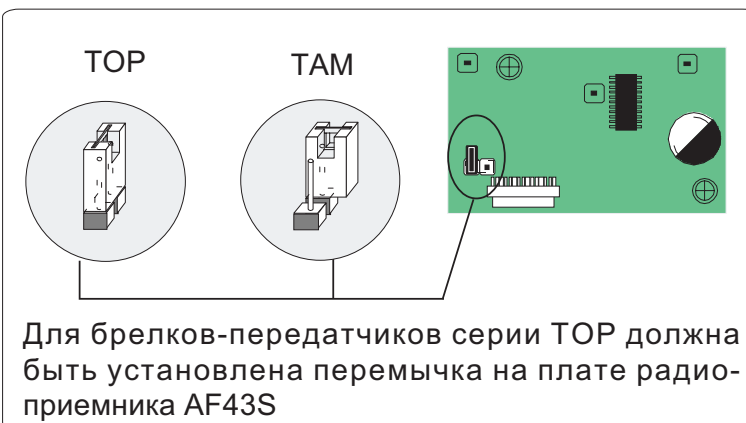

ВНИМАНИЕ! Плата радиоприемника команд управления должна устанавливаться только при отключенном электропитании!

2 ПРОГРАММИРОВАНИЕ БРЕЛКА-ПЕРЕДАТЧИКА

TOP 432 M

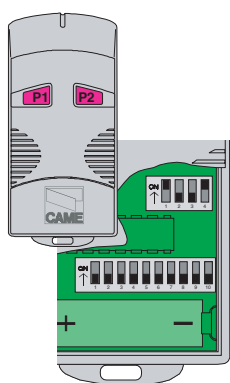

TOP 434 M

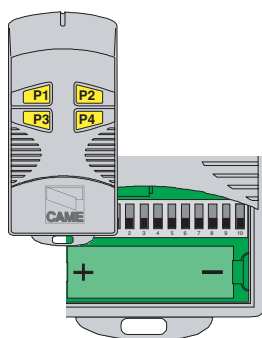

TOP 432 S



TOP 432 SA

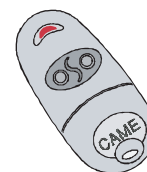

АТОМО



Установить код брелка-передатчика в соответствии с технической документацией, поставляемой с брелком.

В брелках-передатчиках (TOP432M, TOP434M, TOP432S и т.п.) установить канал передачи кодового сигнала.

3

ПРОГРАММИРОВАНИЕ БЛОКА УПРАВЛЕНИЯ

Нажать и удерживать кнопку "CH1/APRE" на блоке управления (светодиодный индикатор начинает мигать). Нажать необходимую кнопку на брелке-передатчике (светодиодный индикатор загорается ровным светом, что свидетельствует об успешном программировании блока управления).

ПРИМЕЧАНИЕ - При необходимости изменить код брелка-передатчика, просто необходимо повторить процедуру программирования, описанную выше.



ПОДКЛЮЧЕНИЕ ДВУХ ПРИВодОВ К БЛОКУ УПРАВЛЕНИЯ

При установке на ворота двух приводов, подключать их к блоку управления следует параллельно (к контактам U-W-V).

ВНИМАНИЕ! - Использовать кодер и концевой выключатель только одного привода.

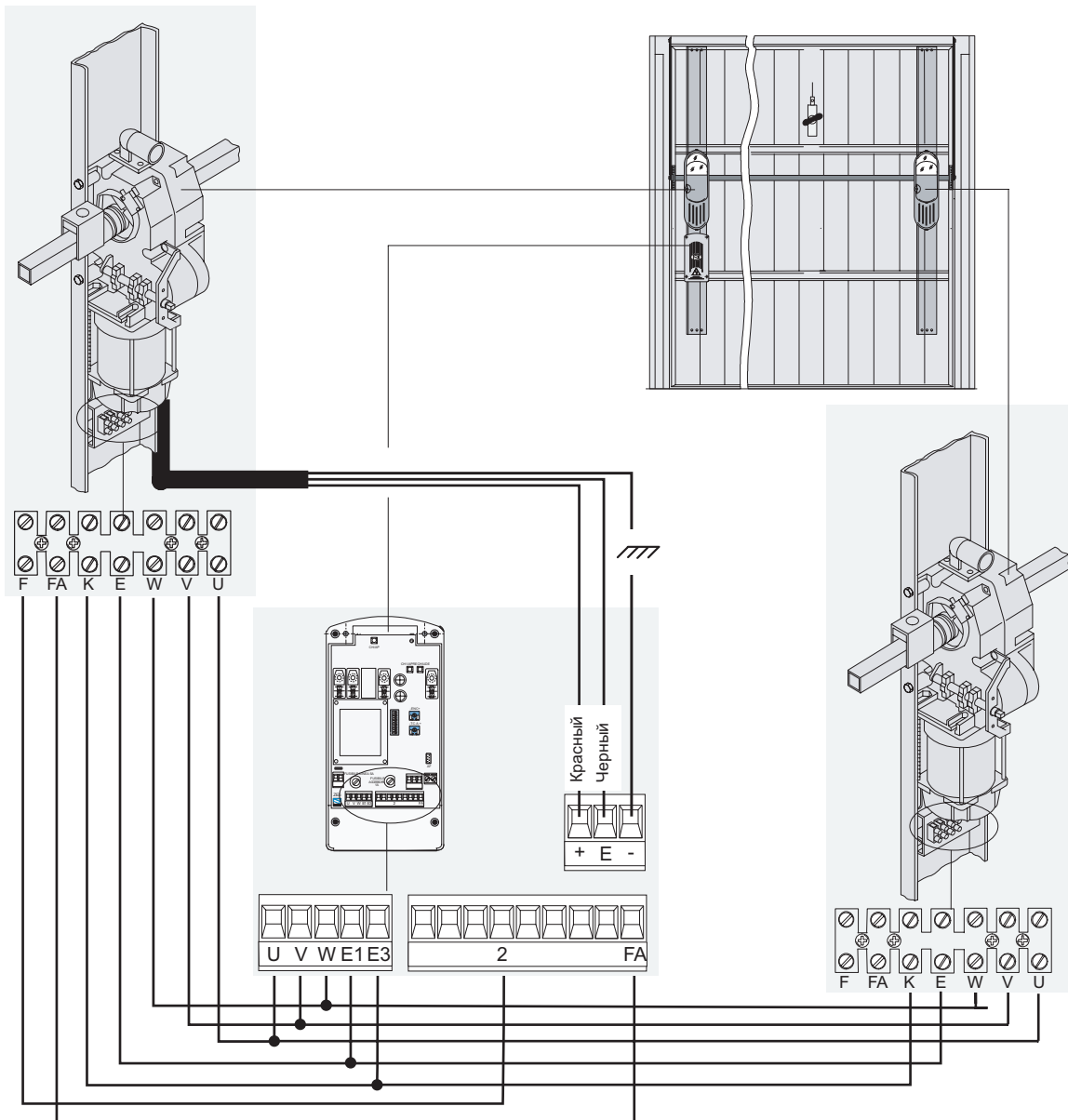

Management quality certificate
DIN EN ISO 9001



Registration №
12 100 8953

Гамма продукции CAME включает в себя:
Автоматику для **раздвижных/откатных** ворот
Автоматику для **распашных** ворот
Автоматику для **гаражных** и **секционных** ворот
Автоматику для **рольставен** и **промышленных** ворот
Автоматику для **парковок** и **дорожные шлагбаумы**
Автоматические **раздвижные** и **распашные** двери
Системы контроля доступа
Оборудование **управления и безопасности**

internet:
www.camerussia.ru
e-mail:
info@camerussia.ru