



АВТОМАТИКА ДЛЯ ВОРОТ

® СЕРИЯ Z

БЛОК УПРАВЛЕНИЯ ДЛЯ UNIPARK



ZL22

Documentazione
Tecnica

T13

rev. 0.2
04/2003

© CAME
CANCELLI
AUTOMATICI

319T13

ОБЩИЕ ХАРАКТЕРИСТИКИ

Техническое описание

Блок управления предназначен для управления автоматической парковкой серии UNIPARK постоянным напряжением 24В.

Блок управления разработан и произведен CAME CANCELLI AUTOMATICI S.p.A в соответствии с нормами безопасности UNI 8612.

Корпус ABS с трансформатором и отверстиями для вентиляции.

Класс защиты IP54.

Блок управления питается переменным напряжением 220В 50Гц, которое подается на контакты L1-L2, и защищен по входу предохранителем 5А.

Устройства управления питаются низким напряжением и защищены предохранителем 315 mA. Общая потребляемая мощность принадлежностей, подключаемых к 24В выходу и защищенная предохранителем 3.15 А, не должна превышать 40 Вт.



Управление, безопасность и подключаемые принадлежности

Блок управления имеет следующие встроенные функции:

- токовый датчик, отключающий двигатель при достижении конечных положений открывания и закрывания, имеющий функцию концевых выключателей;
- регулировку чувствительности токовой системы обнаружения препятствий;
- предусмотрена возможность установки радиоприемника для использования радиуправления;
- управление максимум до 4 систем UNIPARK с помощью установки плат расширения LM22 в специальные разъемы на блоке управления.

ОСНОВНЫЕ КОМПОНЕНТЫ

- 1 Трансформатор.
- 2 Предохранитель линейный 5А.
- 3 Предохранитель аксессуаров 3.15А.
- 4 Предохранитель цепи управления 315 мА.
- 5 Регулировка чувствительности токовой системы защиты.
- 6 Кнопка записи радиокода.
- 7 Колодки внешних подключений.
- 8 Разъем для подключения радиоприемника.
- 9 Сигнальный светодиод.
- 10 Разъемы для подключения плат расширения LM22.

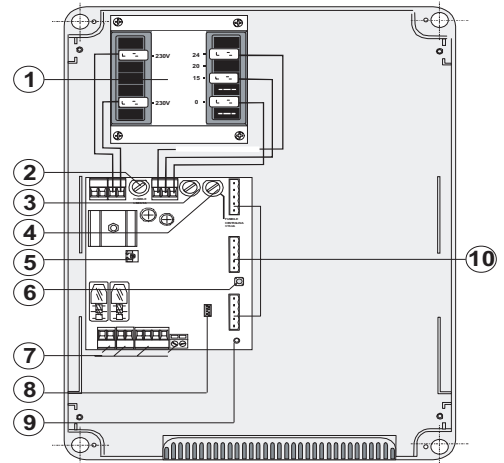

ЭЛЕКТРИЧЕСКИЕ ПОДКЛЮЧЕНИЯ

L1-L2 - Вход для подключения питания блока управления 220 В, 50Гц.

M - N - Вход для подключения двигателя (=24В).

10-11 - Выход для подключения принадлежностей (=24В, 60Вт).

1 - 2 - Вход для подключения кнопки "Стоп". Контакты нормально-замкнутые.

2 - 7 - Вход для подключения кнопки пошагового управления. Функция "Открыть-Закреть".
Контакты нормально-открытые.

2 - C1 - Вход для подключения устройств безопасности (например, фотоэлементов).
Выполняемая функция - "Открытие в режиме закрывания". Контакты нормально-замкнутые.



- Вход для подключения антенны.



ВНИМАНИЕ ! Если нет подключений к клеммам 1-2 и 2-C1, на них должны быть установлены перемычки!

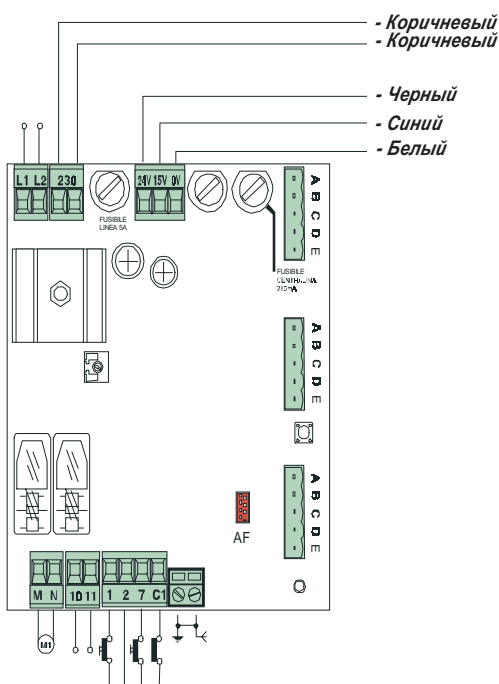

Подключения выполненные производителем:

230 - Вход трансформатора.
0V-15V-24V - Выходы трансформатора.

Дополнительные разъемы:

AF - Для подключения платы радиоприемника.
A-B-C-D-E - Для подключения плат расширения LM22.

ВНИМАНИЕ! Плата расширения LM22 необходима для каждого подключаемого устройства UNIPARK (за исключением первого). Максимально возможно подключение до 3 плат LM22.

SENS - Регулировка чувствительности токовой системы обнаружения препятствий при открывании и закрывании.

При обнаружении препятствия при открывании происходит остановка, а при закрывании - изменение движения на противоположное.

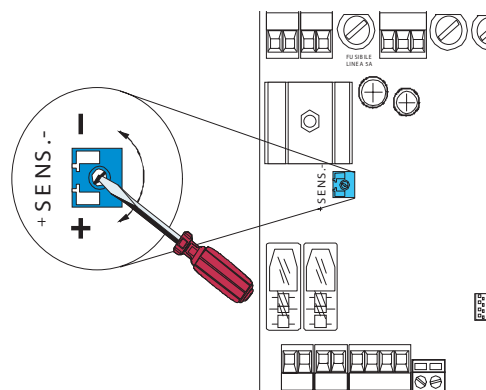

УСТАНОВКА И ПРОГРАММИРОВАНИЕ РАДИОКАНАЛЬНОГО ОБОРУДОВАНИЯ

Установка радиоприемника команд управления



Вид модуляции Частота передачи	Применяемая плата радиоприемника	Тип брелка передатчика
FM 26.995	AF130	TFM
FM 30.9	AF150	TFM
AM 26.995	AF26	TOP
AM 30.9	AF30	TOP
AM 433.92	AF43S / AF43SM	TAM / TOP
AM 433.92	AF43SR	ATOMO



ВНИМАНИЕ ! Плата радиоприемника команд управления должна устанавливаться только при отключенном электропитании !

Программирование брелка - передатчика

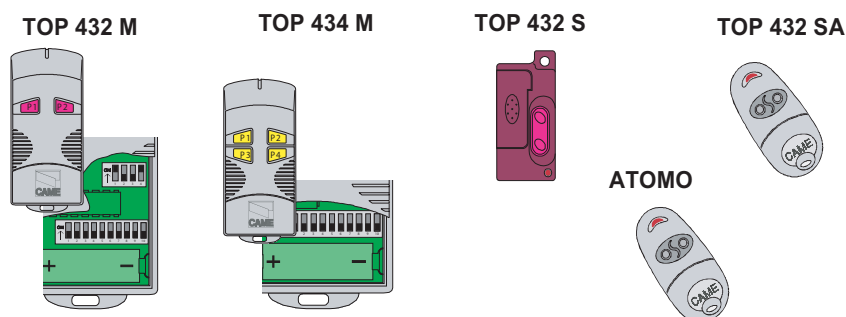

Установить код брелка-передатчика в соответствии с технической документацией, поставляемой с брелком. В брелках - передатчиках (TOP432M, TOP434M, TOP432S и т.п.) установить канал передачи кодового сигнала.

Программирование блока управления

Нажать и удерживать кнопку PROG на блоке управления (светодиодный индикатор начинает мигать). Нажать необходимую кнопку на брелке - передатчике (светодиодный индикатор загорается ровным светом, что свидетельствует об успешном программировании блока управления).

ПРИМЕЧАНИЕ: Для изменения кода брелка - передатчика необходимо повторить процедуру программирования, описанную выше для другой кнопки брелка.

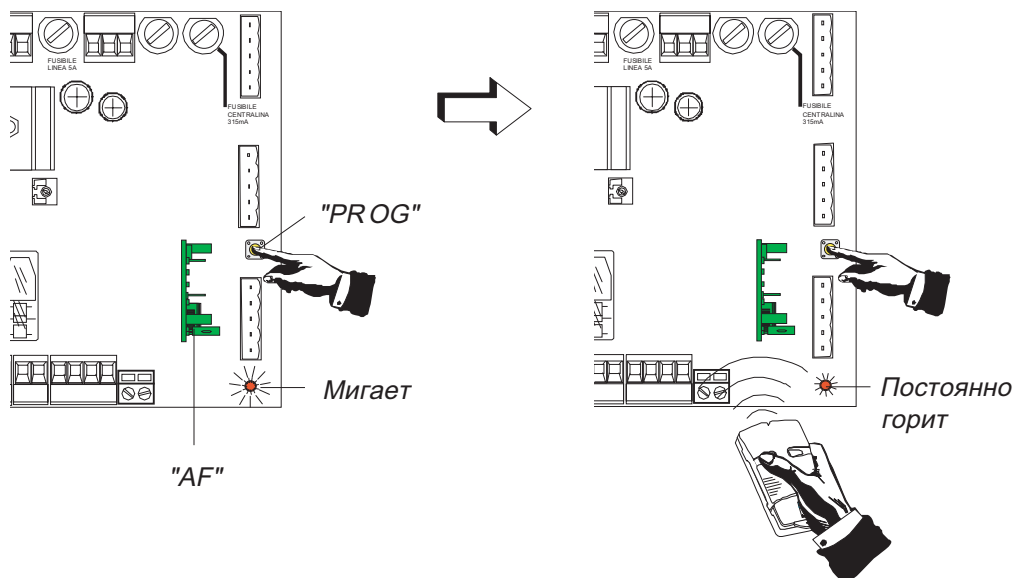

ГАБАРИТНЫЕ РАЗМЕРЫ

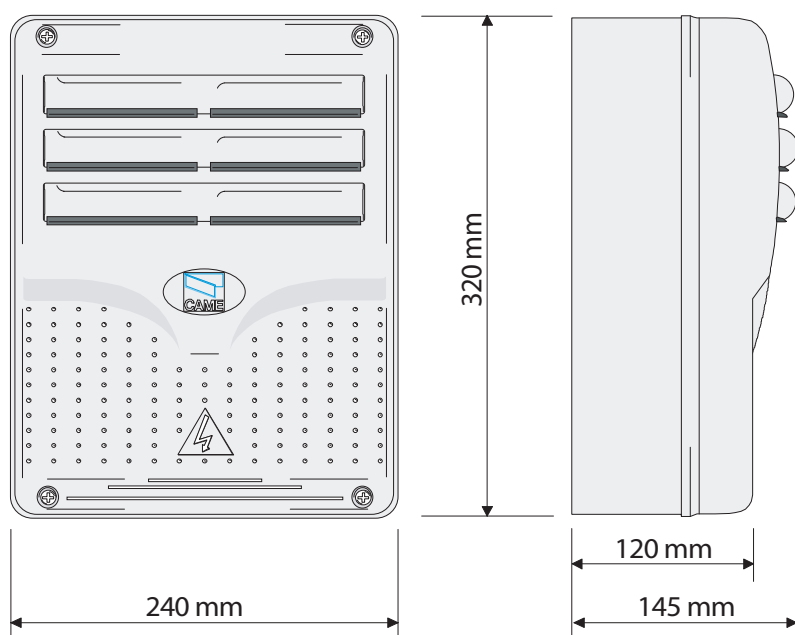

СБОРКА КОРПУСА

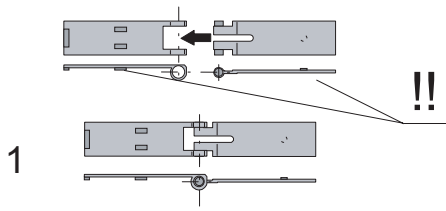

1

Соберите петли.

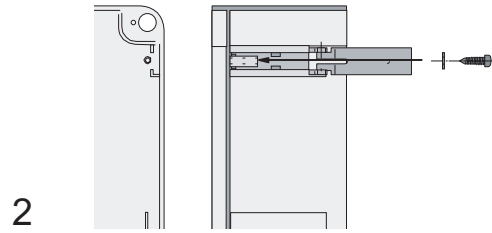

2

Вставьте петли в основание корпуса (справа или слева) и закрепите их саморезами с шайбой (поставляются в комплекте).

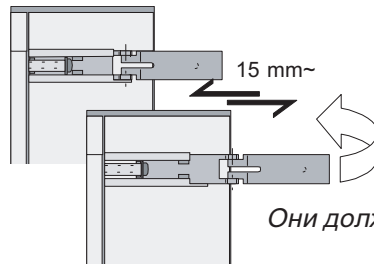

Они должны свободно поворачиваться.

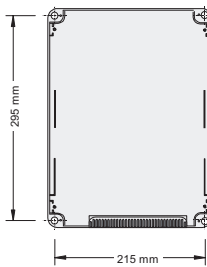

3

Установите и закрепите основание корпуса блока управления.

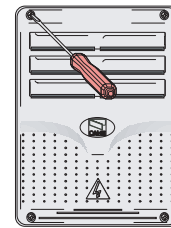
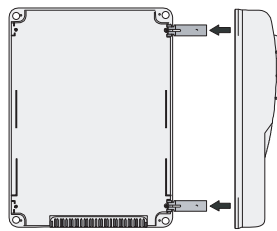

4

Вставьте петли в крышку корпуса блока управления до щелчка, закройте ее и зафиксируйте саморезами (поставляются в комплекте).



Management quality certificate
DIN EN ISO 9001



Registration №
12 100 8953



ООО «УМС Рус» - официальное представительство
компании "CAME Cancelli Automatici S.p.a." в России

Тел: (495) 739-00-69,

Web: www.umcrus.ru, E-mail: info@umcrus.ru

Техническая поддержка: 8-800-200-15-50