

Свинцово-кислотные аккумуляторы DELTA серии GX изготовлены по технологии GEL. В качестве электролита используется загущенная серная кислота в виде геля, что обеспечивает устойчивость аккумуляторов DELTA GX к глубоким разрядам и высокую температурную стабильность.

Аккумуляторы DELTA серии GX предназначены для работы как в буферном, так и в циклическом режимах.

Габариты

Длина, мм	197
Ширина, мм	165
Высота, мм	170
Полная высота, мм	170
Вес, кг	14.7



Конструкция батареи

Компонент	Полож. пластина	Отриц. пластина	Контейнер	Крышка	Клапан	Клеммы	Сепаратор	Электролит
Материал	Диоксид свинца	Свинец	ABS	ABS	Каучук	Медь	Стекловолокно	Гель

Технические характеристики

Номинальное напряжение	12 В
Число элементов	6
Срок службы	10 лет
Номинальная емкость (20°C)	
20 часовой разряд (2 А, 10.5 В).....	40 Ач
10 часовой разряд (3.66 А, 10.5 В).....	36.6 Ач
5 часовой разряд (6.7 А, 10.5 В)	33.5 Ач
1 часовой разряд (25.3 А, 9.6 В)	25.3 Ач
Внутреннее сопротивление	
полностью заряженной батареи (20°C)	9.5 мОм
Саморазряд	3% емкости в месяц при 20°C

Рабочий диапазон температур

Разряд	-20~60°C
Заряд	-10~60°C
Хранение	-20~60°C
Макс.разрядный ток (20°C)	400 А (5с)
Циклический режим (14.4 - 14.7 В)	
Макс.зарядный ток	12 А
Температурная компенсация	-30 мВ/°C
Буферный режим (13.5-13.8 В)	
Температурная компенсация	-20 мВ/°C
Ток короткого замыкания	900 А

Особенности

- Продолжительный срок службы;
- Устойчивость к глубоким разрядам;
- Температурная стабильность характеристик;
- Исключены утечки кислоты, гарантируется безопасная эксплуатация с другим оборудованием;
- Отсутствует газовыделение, достаточно естественной вентиляции;
- Нет необходимости в контроле уровня и доливе воды;
- Корпус выполнен из негорючего пластика ABS.

Разряд постоянным током, А при 25°C

А/эл-т	5 мин	10 мин	15 мин	30 мин	1 ч	3 ч	5 ч	10 ч	20 ч
1.60 В	131	89.0	72.4	40.7	25.3	10.4	7.30	4.01	2.13
1.65 В	124	85.0	69.1	39.1	24.4	10.1	7.20	3.90	2.08
1.70 В	117	81.0	65.7	37.4	23.5	9.70	6.90	3.77	2.02
1.75 В	110	76.0	62.4	35.6	22.3	9.40	6.70	3.66	2.00
1.80 В	104	72.0	58.9	33.7	21.3	8.90	6.50	3.52	1.94

Разряд постоянной мощностью, Вт при 25°C

Вт/эл-т	5 мин	10 мин	15 мин	30 мин	45 мин	1 ч	2 ч	3 ч	5 ч
1.60 В	238	163	133	76.0	60.5	50.7	28.6	21.2	14.1
1.65 В	226	156	128	73.0	58.6	49.2	27.8	20.6	14.0
1.70 В	215	149	123	70.0	56.6	47.7	26.9	20.0	13.6
1.75 В	203	142	117	67.0	54.3	45.7	26.0	19.4	13.2
1.80 В	191	133	111	64.0	51.7	43.6	24.8	18.5	12.9

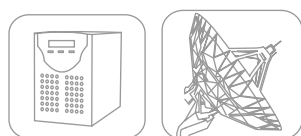

Применяются в системах связи и телекоммуникаций, в источниках бесперебойного питания, а также в системах солнечной и ветроэнергетики.

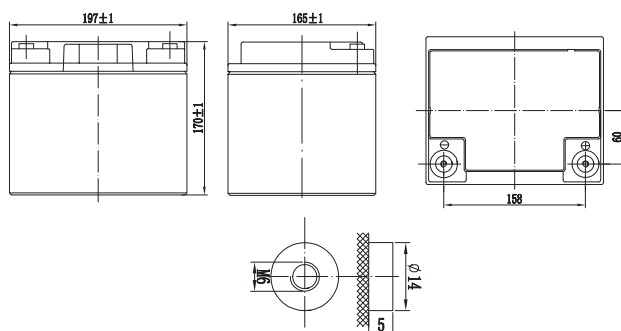

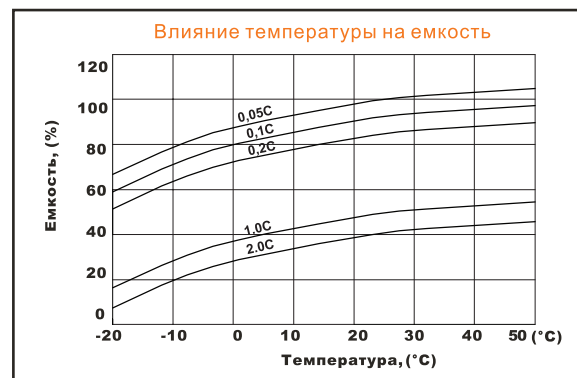
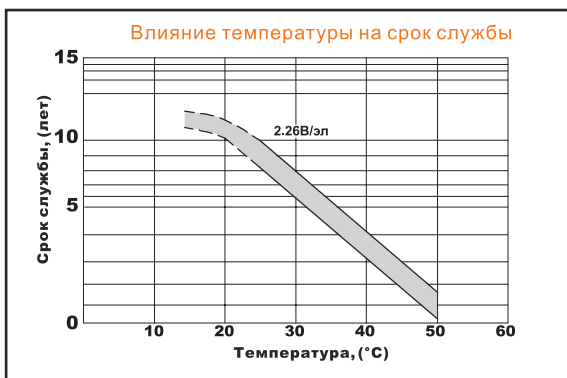
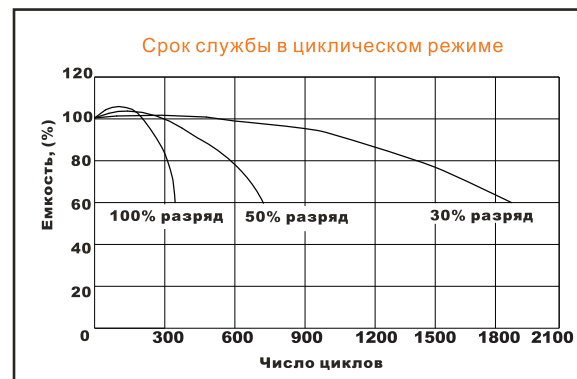
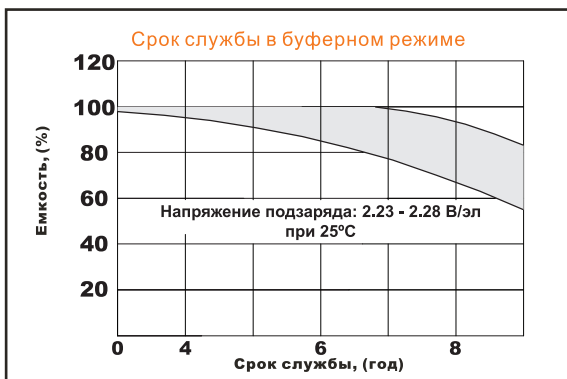
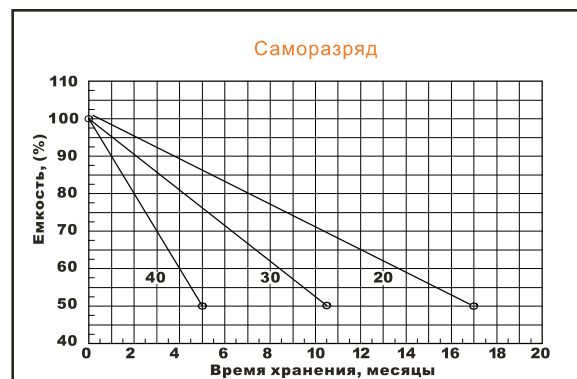
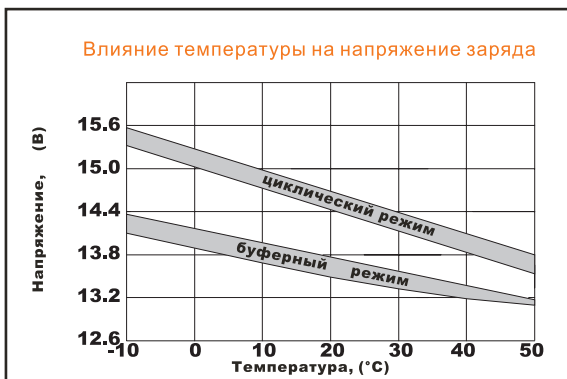
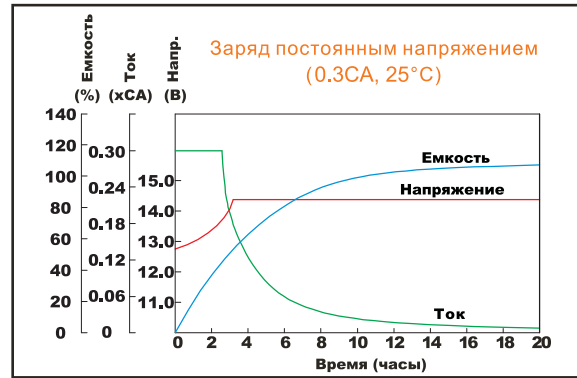
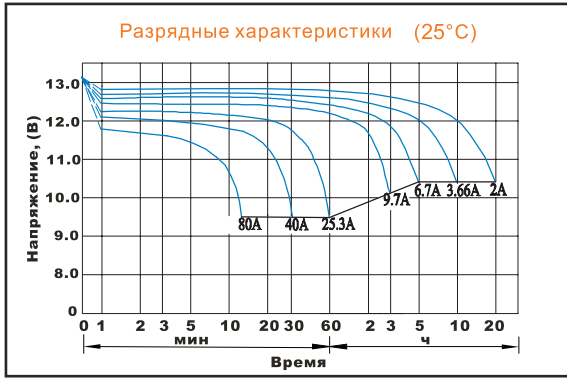

Официальным представителем торговой марки DELTA является Группа компаний «Энергон».

Офисы компании «Энергон»:

Москва
+7 (495) 785 73 87
sales@energon.ru

Санкт-Петербург
+7 (812) 643 26 00
sales@spb.energon.ru

Новосибирск
+7 (383) 221 18 48
sales@nsk.energon.ru

Екатеринбург
+7 (343) 214 77 44
sales@ekb.energon.ru



Владивосток
+7 (423) 279 06 77
vladivostok@energon.ru

Самара
+7 (846) 202 28 77
+7 (846) 202 28 99
sales@smr.energon.ru

Пермь
+7 (342) 257 03 94
sales@prm.energon.ru

Ростов-на-Дону
+7 (863) 273 20 85,
+7 (863) 273 20 81
sales@rnd.energon.ru