

ООО «СКБ ТЕЛСИ»

*Комплекты  
СВЕТОВОГО И ЗВУКОВОГО  
ВЫЗОВА  
посетителя в кабинет  
«HostCall-MP-910W2»  
«HostCall-MP-911W2»*

*ПАСПОРТ*

*Версия 01/18*

Москва  
2018

## Оглавление

|                                                                       |    |
|-----------------------------------------------------------------------|----|
| 1. Назначение комплектов .....                                        | 3  |
| 2. Порядок работы комплектов .....                                    | 3  |
| 3. Комплект поставки .....                                            | 5  |
| 4. Технические характеристики.....                                    | 5  |
| 5. Компоненты комплектов .....                                        | 6  |
| 5.1. Кнопка вызова MP-421D1 .....                                     | 6  |
| 5.2. Радиокнопка вызова MP-411D1 .....                                | 7  |
| 5.3. Светозвуковое табло MP-740R2 .....                               | 7  |
| 5.4. Блок питания .....                                               | 8  |
| 5.5. Адаптер-блок защиты GC-0012U3 .....                              | 8  |
| 6. Порядок установки компонентов комплектов .....                     | 9  |
| 6.1. Монтаж комплекта MP-910W2.....                                   | 9  |
| 6.1.1. Установка кнопки вызова MP-421D1.....                          | 9  |
| 6.1.2. Установка светозвукового табло MP-740R2.....                   | 9  |
| 6.1.3. Установка блока питания и адаптера-блока защиты GC-0012U3..... | 11 |
| 6.2. Монтаж комплекта MP-911W2.....                                   | 12 |
| 6.2.1. Установка радиокнопки вызова MP-411D1.....                     | 12 |
| 6.2.2. Установка светозвукового табло MP-740R2.....                   | 13 |
| 6.2.3. Установка блока питания и адаптера-блока защиты GC-0012U3..... | 14 |
| 7. Условия установки и эксплуатации.....                              | 15 |
| 7.1. Претензии по качеству работы комплектов .....                    | 15 |
| 8. Инструмент и принадлежности.....                                   | 16 |
| 9. Техническое обслуживание .....                                     | 16 |
| 10. Правила хранения.....                                             | 16 |
| 11. Транспортирование .....                                           | 16 |
| 12. Возможные неисправности и методы их устранения.....               | 16 |
| 13. Гарантийные обязательства.....                                    | 17 |
| 14. Свидетельство о приемке.....                                      | 17 |

## 1. Назначение комплектов

Комплекты вызова посетителей «HostCall MP-910W2» и «HostCall MP-911W2» предназначены для светового и звукового информирования посетителей о готовности к приему со стороны сотрудников, находящихся в кабинетах.



Использование данных комплектов позволяет оптимизировать работу сотрудников и обеспечивает простоту и наглядность предоставления информации о текущем состоянии приема.

Отличительной особенностью данных комплектов является, в том числе, возможность оборудования дополнительного рабочего места за счет установки дополнительной кнопки MP-421D1 или радиокнопок MP-411D1.

В комплекте MP-910W2 можно использовать одну дополнительную кнопку вызова MP-421D1, в комплекте MP-911W2 – 10 дополнительных радиокнопок MP-411D1.

В комплектах возможна совместная работа проводных (максимально 2 шт.) и радиокнопок.

## 2. Порядок работы комплектов

Комплект MP-910W2 состоит из светозвукового табло MP-740R2 и кнопки вызова с индикацией MP-421D1, в едином корпусе которой объединены кнопки «Не входите» и «Входите» (изображенные соответствующими пиктограммами  и ). Кнопка вызова устанавливается в кабинете, а светозвуковое табло устанавливается в коридоре, где посетители ожидают в очереди приема в кабинет. На рис.2.1 представлена структурная схема расположения компонентов комплекта MP-910W2.





Рисунок 2.1. Структурная схема расположения компонентов комплекта MP-910W2

Комплект MP-911W2 состоит из светозвукового табло MP-740R2 и радиокнопки вызова с индикацией MP-411D1, в едином корпусе которой объединены радиокнопки «Не входите» и «Входите» (изображенные соответствующими пиктограммами  и ). Радиокнопка вызова устанавливается в кабинете, а светозвуковое табло устанавливается в коридоре, где посетители ожидают в очереди приема в кабинет. На рис.2.2 представлена структурная схема расположения компонентов комплекта MP-911W2.



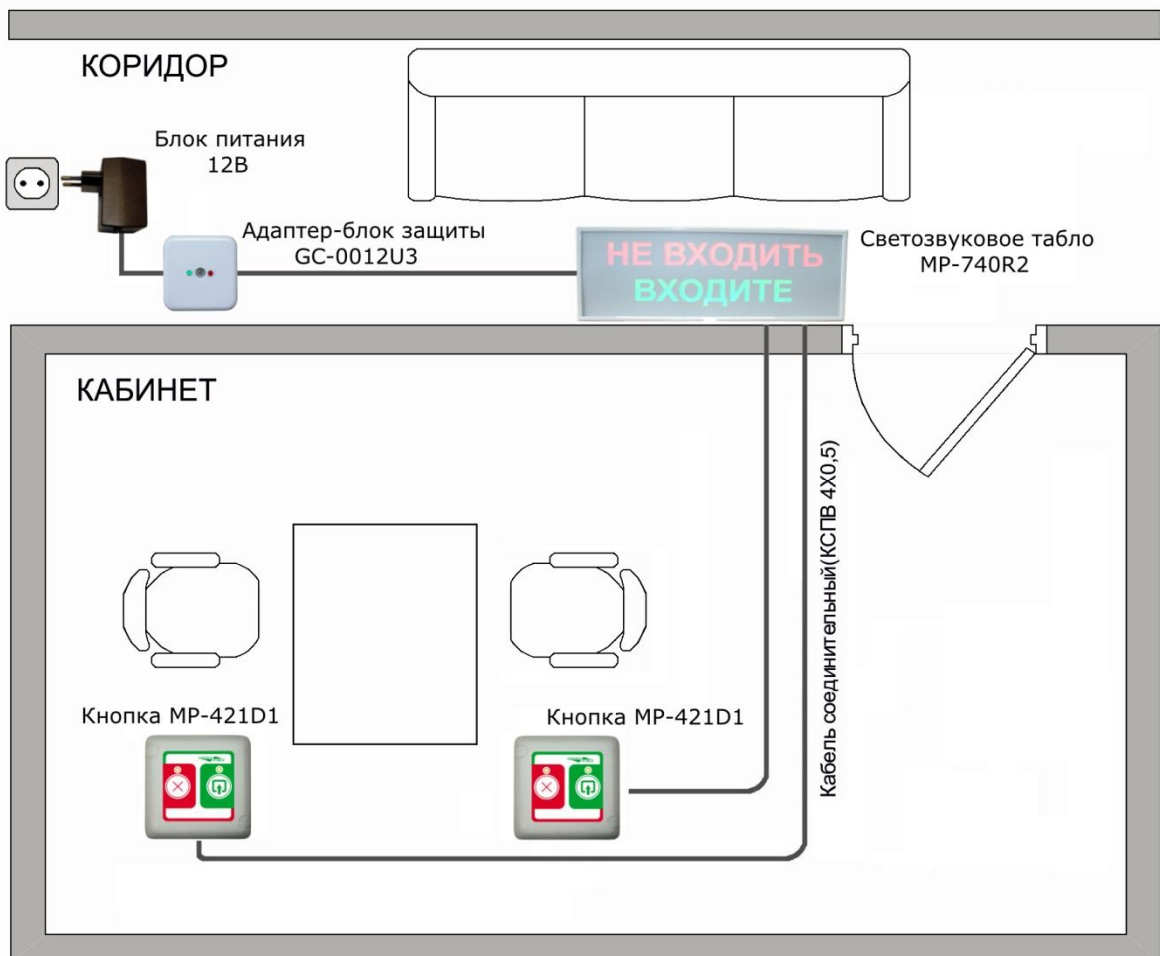

Рисунок 2.2. Структурная схема расположения компонентов радиоконспекта MP-911W2

Для приглашения посетителя персонал нажимает на кнопку/радиокнопку с пиктограммой . При этом на проводной кнопке загорается мигающим зеленым цветом светодиод, а на радиокнопке светодиод кратковременно загорается зеленым цветом и гаснет. На светозвуковом табло мигающим зеленым цветом подсвечивается надпись «ВХОДИТЕ» и многократно воспроизводится тональный звуковой сигнал, привлекающий внимание посетителей. Посетитель, увидев надпись «ВХОДИТЕ», проходит в кабинет. После того как посетитель вошел в кабинет, сотрудник нажимает на кнопку с пиктограммой . При этом на проводной кнопке загорается непрерывным красным цветом светодиод, а на радиокнопке светодиод кратковременно загорается красным цветом и гаснет. На светозвуковом табло непрерывным красным цветом подсвечивается надпись «НЕ ВХОДИТЬ», что информирует остальных посетителей о том, что сотрудник в настоящее время занят. Звуковой сигнал в данном случае не воспроизводится.

При необходимости управления со второго рабочего места можно подключить дополнительную кнопку MP-421D1 или запрограммировать радиокнопки MP-411D1. В

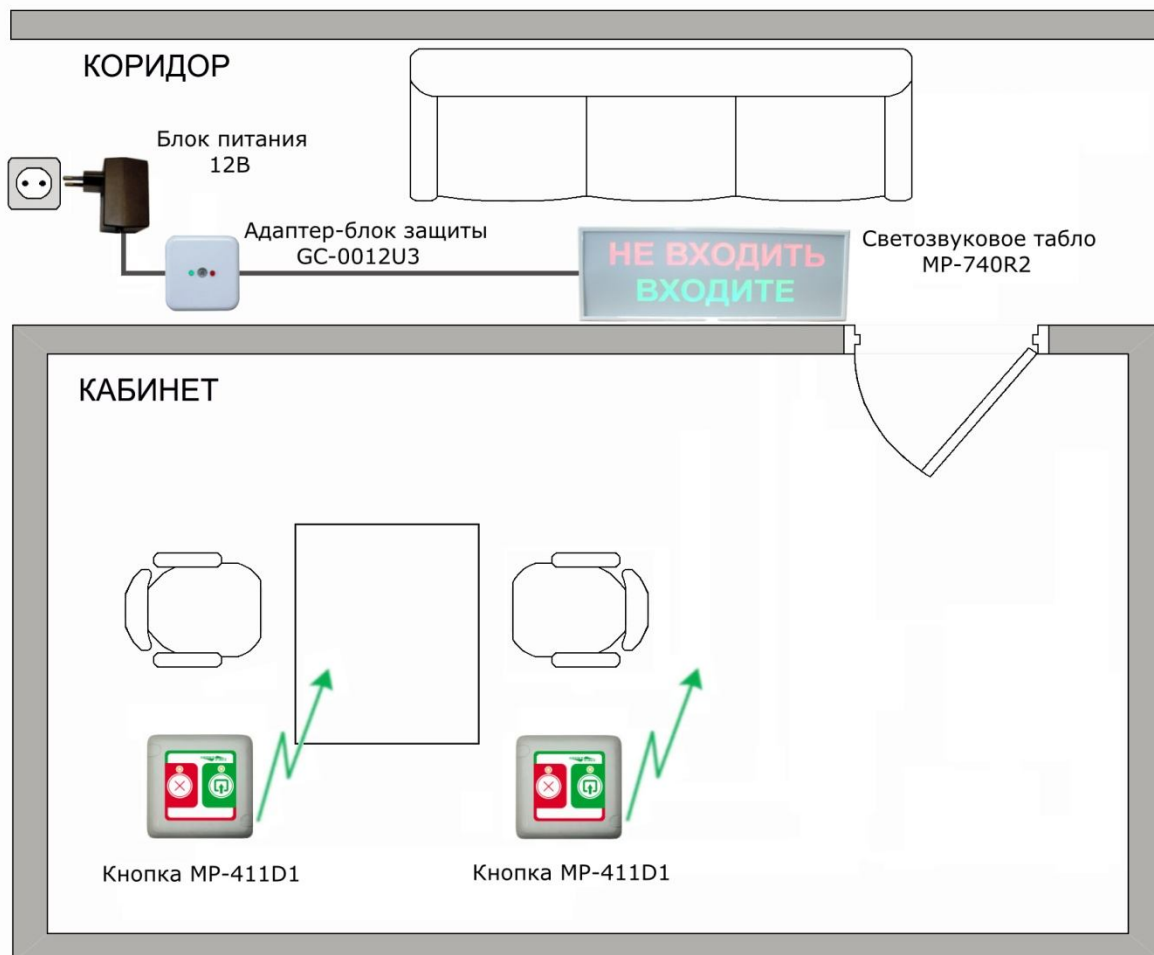
комплекте MP-910W2 можно использовать одну дополнительную кнопку вызова MP-421D1, в комплекте MP-911W2 – до 10 дополнительных радиокнопок MP-411D1.

Дополнительно к светозвуковому табло MP-740R2 можно подключить две сигнальные лампы MP-611W1 и одно такое же светозвуковое табло.

В случае отсутствия необходимости в звуковом сигнале на светозвуковом табло, необходимо с интервалом около 1 секунды 3 раза нажать на кнопку/радиокнопку с

пиктограммой . Для последующего включения звукового сигнала необходимо также с интервалом около 1 секунды 3 раза нажать на кнопку/радиокнопку с пиктограммой

. После выключения/включения комплектов установленное наличие/отсутствие звукового сигнала сохраняется.

При первоначальном включении комплектов в сеть 220В, на проводной кнопке с пиктограммой  загорается непрерывным красным цветом светодиод. На светозвуковом табло подсвечивается непрерывным красным цветом надпись «НЕ ВХОДИТЬ».

Для выключения комплектов (например, на ночь) необходимо с интервалом около 1 секунды 3 раза нажать на кнопку/радиокнопку с пиктограммой . При этом на ней погаснет светодиод, а на светозвуковом табло не будут подсвечиваться надписи, что сигнализирует о выключении комплекта.

Для последующего включения комплектов необходимо нажать на кнопку/радиокнопку с любой пиктограммой. На светозвуковом табло будет подсвечиваться соответствующая надпись.

В случае неиспользования комплектов в течение длительного времени следует отключить их от сети 220В.

### 3. Комплект поставки

В комплект поставки MP-910W2 входят:

|                                                 |      |
|-------------------------------------------------|------|
| Кнопка вызова MP-421D1                          | 1шт. |
| *Кнопка вызова MP-421D1 дополнительная          | 1шт. |
| Светозвуковое табло MP-740R2                    | 1шт. |
| Блок питания 12В/0,3А                           | 1шт. |
| Адаптер-блок защиты GC-0012U3                   | 1шт. |
| Кабель соединительный (КСПВ 4 x 0,5), длина 12м | 1шт. |
| Провод электрический, длина 2м                  | 1шт. |
| Комплект крепежа                                | 1шт. |
| Упаковка                                        | 1шт. |
| Паспорт                                         | 1шт. |

В комплект поставки MP-911W2 входят:

|                                             |           |
|---------------------------------------------|-----------|
| Радиокнопка вызова MP-411D1                 | 1шт.      |
| *Радиокнопка вызова MP-411D1 дополнительная | до 10 шт. |
| Светозвуковое табло MP-740R2                | 1шт.      |
| Блок питания 12В/0,3А                       | 1шт.      |
| Адаптер-блок защиты GC-0012U3               | 1шт.      |
| Провод электрический, длина 2м              | 1шт.      |
| Комплект крепежа                            | 1шт.      |
| Упаковка                                    | 1шт.      |
| Паспорт                                     | 1шт.      |

\* - опция, приобретается отдельно

### 4. Технические характеристики

Комплект вызова MP-910W2 обладает следующими характеристиками:

Максимальная длина кабеля между компонентами системы, не более 20м

Условия эксплуатации:

температура окружающего воздуха, °С от +5 до +45;

относительная влажность, % не более 85;

атмосферное давление, мм. рт. ст. от 650 до 800

Первичное электропитание осуществляется от сети переменного напряжения 220В, +10%/-15%, частотой 50 Гц.

Вторичное электропитание обеспечивает систему выпрямленным напряжением 12В по выделенной двухпроводной линии. Потребляемая мощность от первичной сети не более 12 мВА.

Режим работы круглосуточный

Срок службы оборудования комплекта, не менее 5 лет

Комплект радиовызова MP-911W2 обладает следующими характеристиками:

Дальность связи, м до 100 в пределах видимости

Диапазон частот, МГц 433,92

Условия эксплуатации:

температура окружающего воздуха, °С от +5 до +45;

относительная влажность, % не более 85;

атмосферное давление, мм. рт. ст. от 650 до 800

Первичное электропитание осуществляется от сети переменного напряжения 220В, +10%/-15%, частотой 50 Гц.



Вторичное электропитание обеспечивает систему выпрямленным напряжением 12В по выделенной двухпроводной линии. Потребляемая мощность от первичной сети не более 12 мВА.

Режим работы круглосуточный

Срок службы оборудования комплекта, не менее 5 лет

## 5. Компоненты комплектов

### 5.1. Кнопка вызова MP-421D1

Кнопка вызова MP-421D1 (рис.5.1) объединяет в своем корпусе кнопки «Не входить» и «Входите». Данные кнопки имеют тонкопленочную клавиатуру с соответствующими пиктограммами  и . На каждой кнопке имеется светодиодный индикатор, который загорается при нажатии на одну из кнопок соответственно красным или зеленым цветом.

Кнопка вызова MP-421D1 подключается непосредственно к светозвуковому табло. Управление индикацией на кнопке вызова осуществляется со стороны светозвукового табло.

Передача информации от кнопки вызова MP-421D1 до светозвукового табло осуществляется по 3-х проводной линии. С целью защиты от помех при передаче информации используется импульсное кодирование с модуляцией ООК-ИКМ.

Питание кнопки вызова осуществляется от светового табло.

Кнопка MP-421D1 предназначена для накладного монтажа.

Кнопка вызова MP-421.W2 имеет следующие характеристики:

Максимальный ток потребления, мА 1

Напряжение питания, В, не более 12

Габаритные размеры, мм 82x82x18



Режим эксплуатации - круглосуточно, в помещении при температуре от +5°C до +45°C и влажности не более 80% при нормальном атмосферном давлении

Срок службы, не менее 5 лет



Рисунок 5.1. Кнопка вызова МР-421D1

### 5.2. Радиокнопка вызова МР-411D1

Радиокнопка вызова МР-411D1 (рис.5.2) объединяет в своем корпусе радиокнопки «Не входите» и «Входите». Данные радиокнопки имеют тонкопленочную клавиатуру с соответствующими пиктограммами  и . На каждой радиокнопке имеется светодиодный индикатор, который кратковременно загорается при нажатии на одну из радиокнопок соответственно красным или зеленым цветом. Факт нажатия на радиокнопку также сопровождается однократным звуковым сигналом.

Радиокнопка вызова работает в не лицензируемом диапазоне 433 МГц, имеет передатчик с мощностью 10 мВт. За счет использования качественных супергетеродинных приемных модулей и режима «мультипосылок», обеспечивается повышенная надежность передачи сигнала вызова по радиоканалу.

Обслуживание радиокнопки вызова заключается в периодической замене батарей питания.

Радиокнопка МР-411D1 предназначена для накладного монтажа.

Радиокнопка вызова МР-411D1 имеет следующие характеристики:

|                          |          |
|--------------------------|----------|
| Количество каналов       | 1        |
| Радиочастота, Мгц        | 433,92   |
| Выходная мощность, мВт   | 10       |
| Дальность действия, до м | 100      |
| Батарея 23А, 12В, шт.    | 1        |
| Габариты, мм             | 82x82x18 |
| Срок службы, не менее    | 5 лет    |



Рисунок 5.2 . Радиокнопка вызова МР-411D1

### 5.3. Светозвуковое табло МР-740R2

Светозвуковое табло МР-740R2 (рис.5.3) обеспечивает подсвечивание красным цветом предупреждающей надписи «НЕ ВХОДИТЬ» и зеленым цветом разрешающей надписи «ВХОДИТЕ».

Светозвуковое табло МР-740R2 имеет следующие характеристики:

Световая индикация - две надписи (красного и зеленого цвета)

|                                                                                                                                               |              |
|-----------------------------------------------------------------------------------------------------------------------------------------------|--------------|
| Сопровождающая акустическая индикация                                                                                                         | есть         |
| Максимальный ток потребления, А                                                                                                               | 0,07         |
| Напряжение питания, В                                                                                                                         | 12 ± 10%     |
| Потребляемая мощность, ВА, не более                                                                                                           | 1            |
| Уровень звука, дБ, не более                                                                                                                   | 50           |
| Количество каналов                                                                                                                            | 1            |
| Радиочастота, Мгц                                                                                                                             | 433,92       |
| Дальность действия, м                                                                                                                         | 100          |
| Монтаж                                                                                                                                        | накладной    |
| Габаритные размеры, мм                                                                                                                        | 262x100ммx25 |
| Режим эксплуатации - круглосуточно, в помещении при температуре от +5°C до +45°C и влажности не более 80% при нормальном атмосферном давлении |              |
| Срок службы, не менее                                                                                                                         | 5 лет        |



Рисунок 5.3. Светозвуковое табло MP-740R2

#### 5.4. Блок питания

Электропитание комплекта осуществляется от блока питания 12В, который подключается к светозвуковому табло. Он имеет встроенный комплекс защиты от короткого замыкания, перегрузки и перенапряжения. К одному блоку питания могут быть подключены несколько светозвуковых табло. Тогда блок питания выбирается по максимальному току, исходя из расчета – 100 мА на одно табло.

#### 5.5. Адаптер-блок защиты GC-0012U3

Адаптер-блок защиты GC-0012U3 предназначен для защиты блока питания от перегрузки по току и удобства подключения и разветвления кабеля от блока питания, оснащенного стандартным штекером.

Внешний вид адаптера-блока защиты GC-0012U3 приведен на рис.5.4.



Рисунок 5.4. Адаптер-блок защиты GC-0012U3



|                                                               |              |
|---------------------------------------------------------------|--------------|
| Адаптер-блок защиты GC-0012U3 имеет следующие характеристики: |              |
| Входное напряжение, В                                         | 9÷15         |
| Рабочий ток, А                                                | 0÷0,5        |
| Ток срабатывания, А                                           | ≈0,6         |
| Ток удержания, А                                              | ≈0,08        |
| Диапазон рабочих температур, °С                               | +5 ÷ +45     |
| Относительная влажность                                       | не более 80% |
| Габариты, мм                                                  | 50x50x15     |
| Вес, г                                                        | 95           |

## 6. Порядок установки компонентов комплектов

Кнопку/радиокнопку вызова целесообразно размещать в кабинете персонала в месте, удобном для использования (работы). Светозвуковое табло устанавливается над дверью кабинета или в другом удобном месте. Блок питания и адаптер-блок защиты GC-0012U3 устанавливаются в помещении, ограниченном для доступа посторонних лиц (например за подвесным потолком).

### 6.1. Монтаж комплекта MP-910W2

#### 6.1.1. Установка кнопки вызова MP-421D1

Для установки кнопки вызова необходимо:

1. Отсоединить нижнюю крышку корпуса кнопки и закрепить ее на стене или на столе с помощью дюбелей и саморезов 2,9x25 мм через намеченные на ней 4 отверстия.

2. К разъему на плате, находящейся на верхней крышке корпуса, подключить 4-проводный кабель от светозвукового табло в соответствии со схемой соединений.

3. После подключения проводов (в соответствии с Таблицей 6.1) снять заглушки с верхней крышки и через 2 отверстия прикрепить ее к нижней крышке с помощью 2-х шурупов 3x6 мм, входящих в комплект поставки.

4. Установить на место заглушки.

В случае использования дополнительной кнопки MP-421D1 порядок установки такой же.

Таблица 6.1. Назначение клемм разъема кнопки MP-421D1

| Обозначение клеммы | Назначение клеммы                                                                           | Примечание |
|--------------------|---------------------------------------------------------------------------------------------|------------|
| +1                 | Подача сигнала для подсвечивания красным цветом надписи «НЕ ВХОДИТЬ» на светозвуковом табло |            |
| -                  | Общий провод для кнопок                                                                     |            |
| 2+                 | Подача сигнала для подсвечивания зеленым цветом надписи «ВХОДИТЕ» на светозвуковом табло    |            |

#### 6.1.2. Установка светозвукового табло MP-740R2

На задней стороне корпуса светозвукового табло смонтирована печатная плата (рис.6.1). На ней находятся клеммы для подключения питания и проводных кнопок.



Рисунок 6.1. Печатная плата на задней стороне корпуса светозвукового табло

Для установки светозвукового табло необходимо:

1. К клеммам для подключения кнопок подключить 4-х проводный кабель от кнопки вызова в соответствии со схемой соединений.
2. К клеммам питания подключить провод питания (входит в комплект поставки), соблюдая полярность.
3. Закрепить светозвуковое табло за проушины (крепежные отверстия), расположенные на его задней поверхности. Расстояние между проушинами 220 мм.
3. Проверить качество установки и включить блок питания в розетку 220В.
4. Проверить работоспособность комплекта.

Таблица 6.2. Назначение клемм светозвукового табло MP-740R2

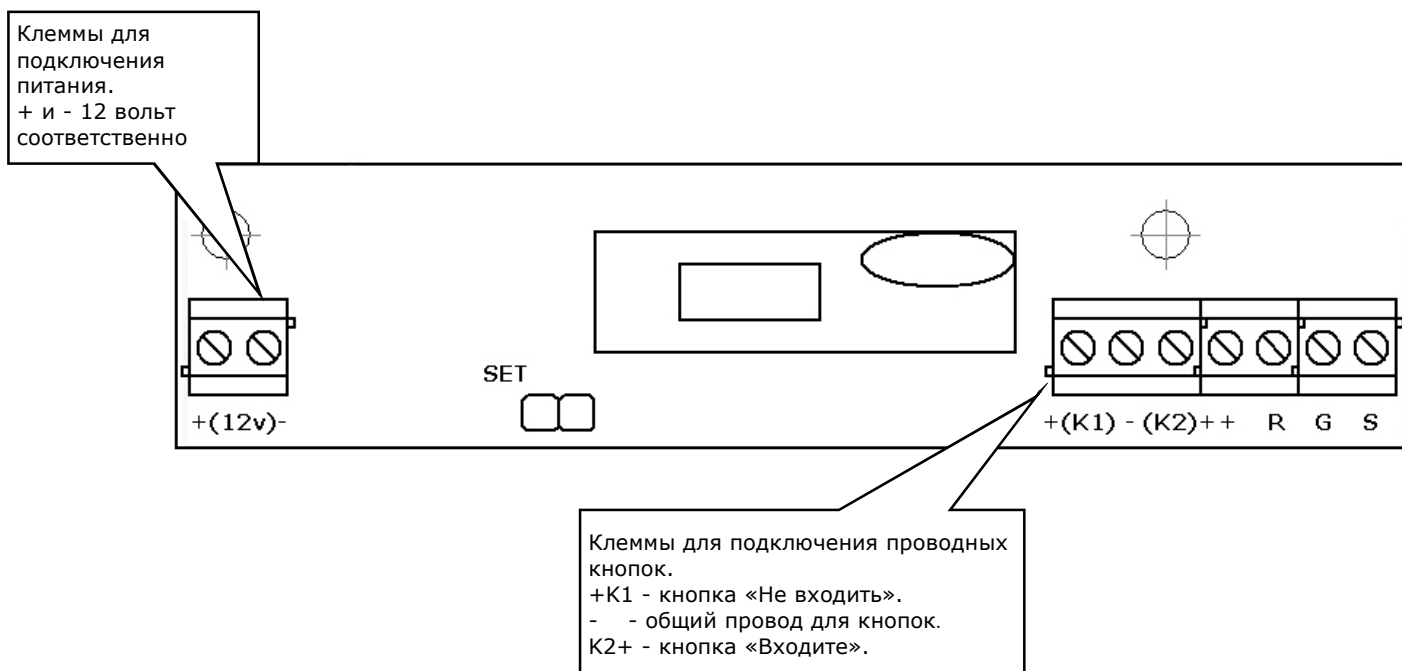
| Обозначение клеммы | Назначение клеммы       | Примечание |
|--------------------|-------------------------|------------|
| +12v               | Напряжение +12В         |            |
| 12v-               | Напряжение -12В         |            |
| +K1                | Кнопка «Не входите»     |            |
| -                  | Общий провод для кнопок |            |
| K2+                | Кнопка «Входите»        |            |

При открытой прокладке кабелей рекомендуется использовать электромонтажный короб 20x10 мм. При выборе места прокладки провода следует избегать маршрута, проходящего рядом с электрическими проводами.

Схема подключения показана на рис.6.2.



Рисунок 6.2. Схема подключения MP-910W2

### 6.1.3. Установка блока питания и адаптера-блока защиты GC-0012U3

Для установки адаптера-блока защиты GC-0012U3 необходимо снять крышку, отвернув винт по центру. Затем необходимо закрепить его на стене или другой вертикальной поверхности через 2 монтажных отверстия с помощью 2 дюбелей и шурупов.

В соответствии со схемой соединений на рис. 6.2 подсоединить 2-х проводный кабель питания сечением не менее 1 мм от светозвукового табло MP-740R2 на винтовые клеммы адаптера-блока защиты «Выход 1» или «Выход 2», обозначенные +/-, соблюдая полярность. Штекер блока питания необходимо подключить к входному разъему «12В» на адаптере-блоке защиты GC-0012U3. Затем включить вилку сетевого шнура в электрическую розетку сети 220В. На адаптере-блоке защиты должны загореться 2 два светодиода (красный и зеленый), что сигнализирует о наличии напряжения от блока питания (красный) и на линии (зеленый). Если горит только красный индикатор, то это сигнализирует о коротком замыкании на линии питания светозвукового табло.

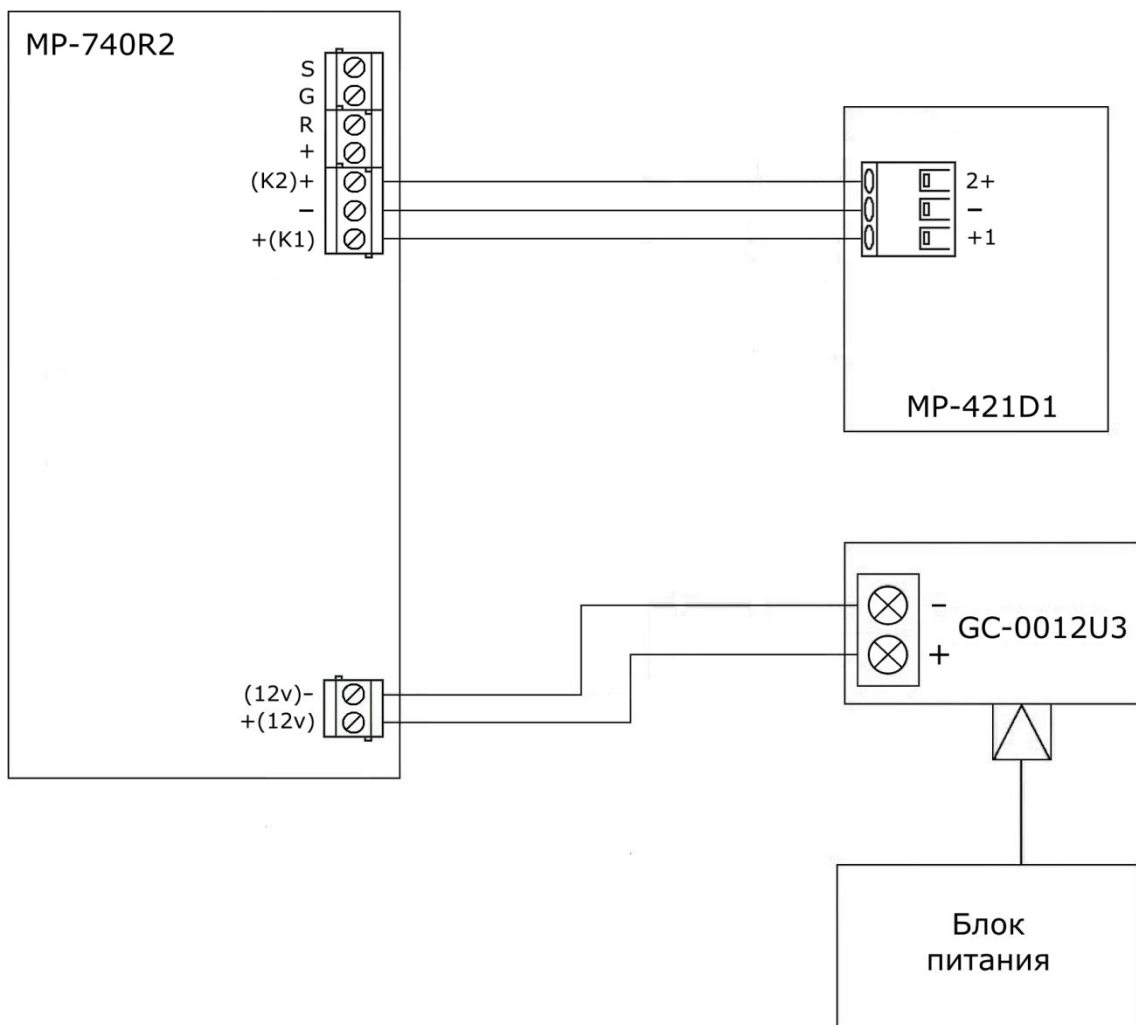
На рис.6.3. показан внешний вид GC-0012U3 при снятой крышке.



Рис.6.3. Внешний вид GC-0012U3 при снятой крышке

## 6.2. Монтаж комплекта MP-911W2

### 6.2.1. Установка радиокнопки вызова MP-411D1

Для установки радиокнопки вызова необходимо:

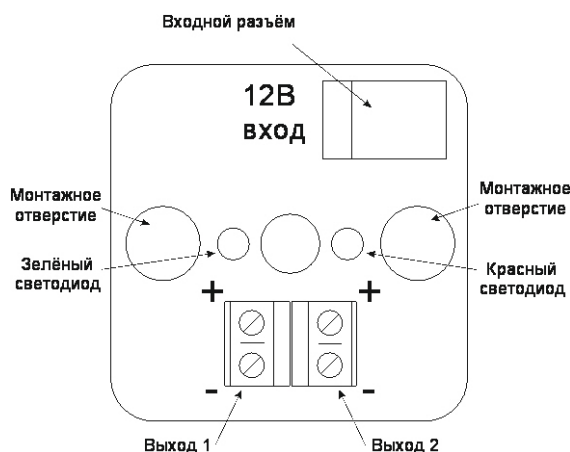
1. Снять 2 заглушки с лицевой части корпуса кнопки вызова и открутить 2 самореза, которыми крепится задняя крышка. После снятия крышки станет доступна кнопка для перевода устройства в режим программирования (рис.6.4).



Рисунок 6.4. Плата радиокнопки вызова MP-411D1

2. Прописать (присвоить) каждой кнопке уникальный номер, чтобы исключить срабатывание светозвукового табло от соседних радиокнопок.

Для этого (при установленной батарейке):

- нажать кнопку программирования, и не отпуская ее, нажать кнопку, для которой нужно присвоить номер. Сначала для кнопки «Не входите» а потом для кнопки «Входите»;

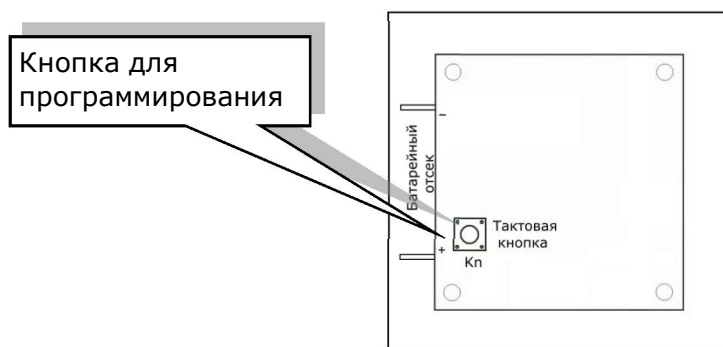
- отпустить кнопку программирования, при этом кратковременно загорится светодиод, расположенный над кнопкой, которой присваивается номер, и раздастся звуковой сигнал, после этого отпустить вторую кнопку;

- дождаться вспышки светодиода (~ 4 сек), затем еще одной вспышки (~ 4 сек). После этого нажать программируемую кнопку количество раз, соответствующее прописываемому номеру, не допуская пауз между нажатиями более 4 секунд. Каждое нажатие сопровождается вспышками светодиода, расположенного над кнопкой;

- дождаться (~ 4 сек) вспышки светодиода. Это означает, что запрограммирована набранная цифра.

- Повторить процедуру программирования для кнопки «Входите». Обратите внимание, что номера кнопок «Не входите» и «Входите» не должны совпадать!

Максимальное количество уникальных номеров может составлять 999, что позволяет устанавливать на одном объекте комплекты радиовызова в 999 кабинетах.

3. Закрепить нижнюю крышку корпуса радиокнопки на стене или на столе с помощью дюбелей и саморезов 2,9x25 мм через намеченные на ней 4 отверстия.

4. Через 2 отверстия прикрепить верхнюю крышку к нижней с помощью 2-х шурупов 3x6 мм, входящих в комплект поставки.

5. Установить на место заглушки.

В случае использования дополнительной радиокнопки MP-411D1 порядок установки такой же. Для работы дополнительных радиокнопок с одним светозвуковым табло, им необходимо присваивать один и тот же номер.

Радиокнопки поставляются с уже присвоенными номерами, прописанными в светозвуковом табло. В комплектах поставки все радиокнопки имеют один и тот же номер. Для их изменения следует выполнить порядок действий, описанный в данном разделе.

Для замены батареи питания необходимо снять заглушки, отвинтить 2 шурупа, снять крышку радиокнопки вызова и заменить батарею питания.

### 6.2.2. Установка светозвукового табло MP-740R2

На задней стороне корпуса светозвукового табло смонтирована печатная плата (рис.6.5). На ней находятся радиоприемник 433 МГц, клеммы для подключения питания и проводных кнопок.



Рисунок 6.5. Печатная плата на задней стороне корпуса светозвукового табло

Для установки светозвукового табло необходимо:

1. К клеммам питания подключить провод питания, соблюдая полярность.
2. Прописать номера радиокнопок «Не входите» и «Входите» в светозвуковом табло.

Для этого:

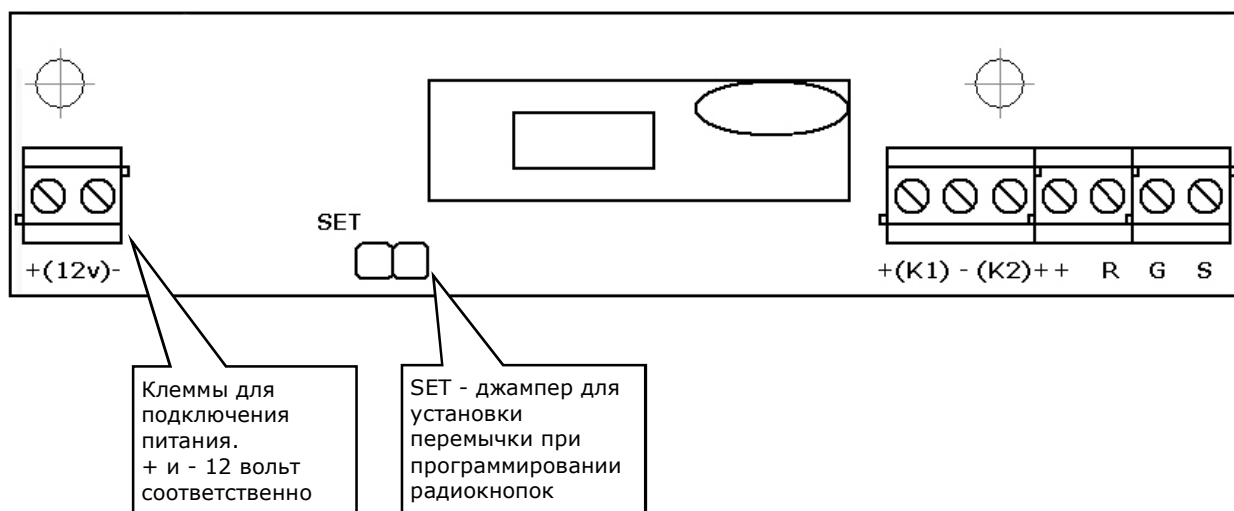
- замкнуть SET (см. рис.6.5) **(обязательно при выключенном питании)**;
- включить питание;
- нажать кнопку «Не входите», спустя 1 секунду нажать кнопку «Входите»;
- разомкнуть SET.

3. Закрепить светозвуковое табло за проушины (крепежные отверстия), расположенные на его задней поверхности. Расстояние между проушинами 220 мм.

4. Проверить работоспособность комплекта.

Поскольку светозвуковое табло является устройством, принимающим радиосигналы, то рекомендуется опытным путем, перед окончательной установкой определить место, в котором обеспечивается гарантированный прием вызова от радиокнопки. Не рекомендуется монтировать устройство на металлических и

содержащих металл поверхностях, т.к. при этом резко снижается чувствительность встроенного приемника. При выборе места для монтажа необходимо учитывать следующее: максимальная дальность действия радиоканала возникает при отсутствии экранирующих препятствий между приемником и передатчиком. Чем больше препятствий и чем больше в них содержится металла, тем хуже качество работы радиосистемы.

Также рядом не должны находиться нагревательные приборы и мощные источники электромагнитного излучения.

Схема подключения показана на рис.6.6.



Рисунок 6.6. Схема подключения MP-911W2

### 6.2.3. Установка блока питания и адаптера-блока защиты GC-0012U3

Для установки адаптера-блока защиты GC-0012U3 необходимо снять крышку, отвернув винт по центру. Затем необходимо закрепить его на стене или другой вертикальной поверхности через 2 монтажных отверстия с помощью 2 дюбелей и шурупов.

В соответствии со схемой соединений на рис. 6.6 подсоединить 2-х проводный кабель питания сечением не менее 1 мм от светозвукового табло MP-740R2 на винтовые клеммы адаптера-блока защиты «Выход 1» или «Выход 2», обозначенные +/-, соблюдая полярность. Штекер блока питания необходимо подключить к входному разъему «12В» на адаптере-блоке защиты GC-0012U3. Затем включить вилку сетевого шнура в электрическую розетку сети 220В. На адаптере-блоке защиты должны загореться 2 два светодиода (красный и зеленый), что сигнализирует о наличии напряжения от блока питания (красный) и на линии (зеленый). Если горит только красный индикатор, то это сигнализирует о коротком замыкании на линии питания светозвукового табло.

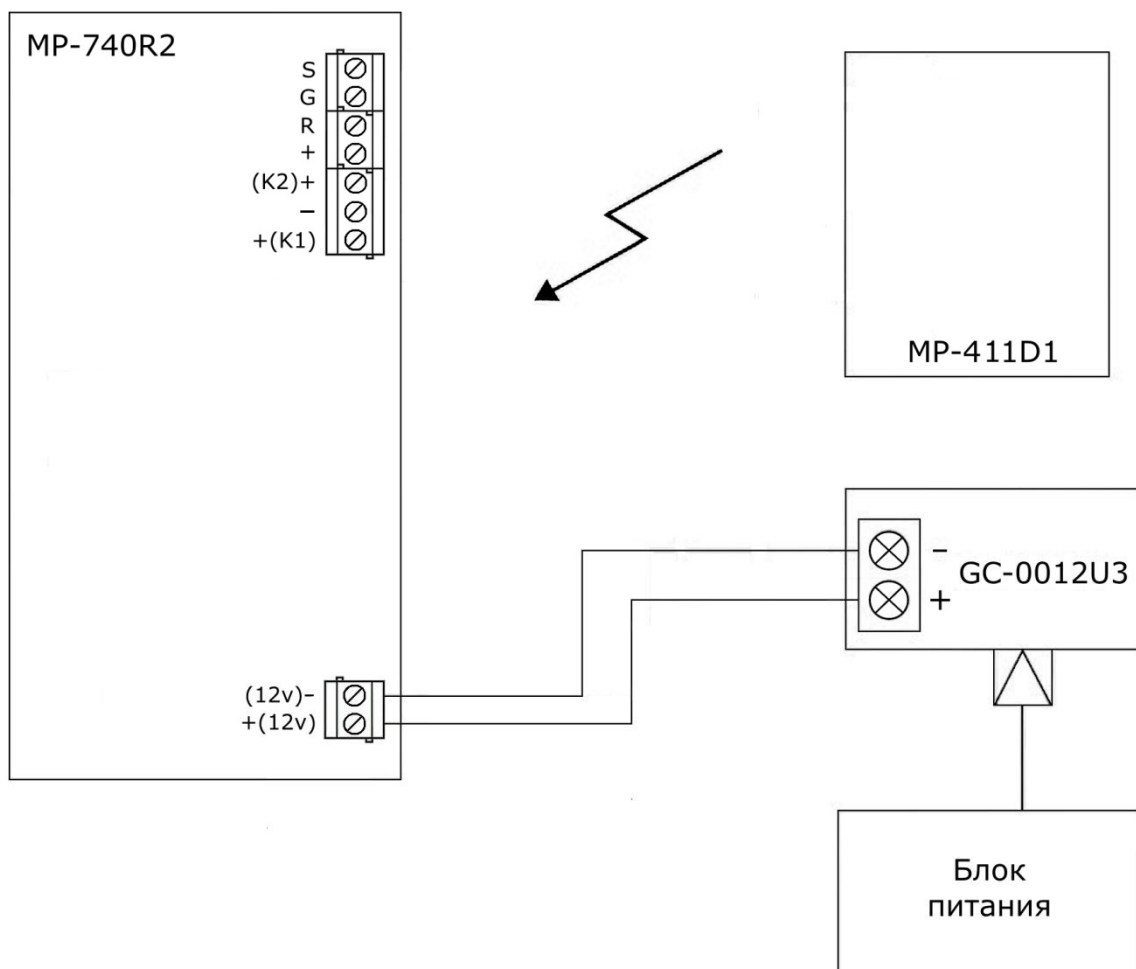
На рис.6.7. показан внешний вид GC-0012U3 при снятой крышке.



Рис.6.7. Внешний вид GC-0012U3 при снятой крышке

## 7. Условия установки и эксплуатации

Комплекты соответствуют требованиям безопасности за счет использования низковольтного источника питания. Тем не менее, при установке комплектов необходимо соблюдать следующие меры безопасности:

- запрещается установка блока питания в труднодоступных местах;
- при установке компонентов комплектов необходимо выбирать места с естественным воздухообменом;
- запрещается накрывать основные элементы, особенно блок питания, создавая препятствия для теплообмена;
- в конце рабочего дня следует выключать комплекты. В случае выключения на срок более 2-х суток, необходимо отключить комплекты от электросети;
- запрещается эксплуатация компонентов комплектов с поврежденными корпусами или проводами;
- в случае сильного нагрева блока питания (более 50°C) или появления постороннего запаха, следует немедленно отключить его от электросети.

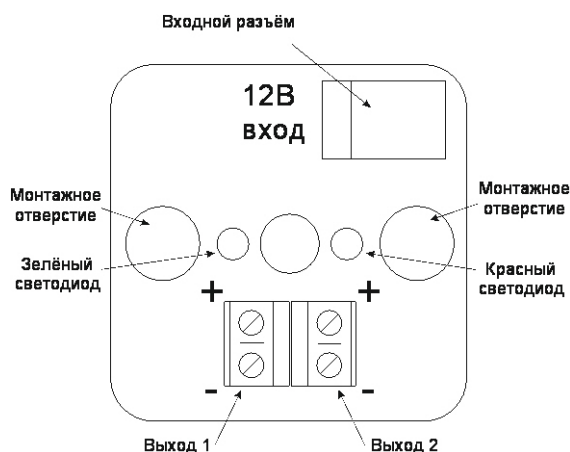
Изделия, входящие в комплекты, предназначены для эксплуатации в круглосуточном режиме при температуре воздуха от +5°C до +45°C и влажности не более 80%, нормальном атмосферном давлении.

После хранения изделий в холодном помещении или транспортировании в зимнее время, перед включением рекомендуется выдержать изделия 3 часа при комнатной температуре. Оберегайте изделия от попадания влаги, ударов, не размещайте вблизи отопительных приборов и в местах, подверженных действию прямых солнечных лучей.

Комплекты должны устанавливаться в сухих, отапливаемых помещениях.

Необходимо обеспечить ограничение доступа к компонентам комплектов посторонних лиц.

Установка комплектов должна производиться силами специализированных монтажных организаций.

### 7.1. Претензии по качеству работы комплектов

Претензии по качеству работы комплектов не принимаются в случае:

- нарушения условий установки и эксплуатации;
- попадания внутрь комплектов посторонних предметов, веществ, жидкостей, насекомых;
- несоответствия Государственным стандартам параметров сети электропитания, кабельных сетей и других подобных внешних факторов;
- включения в одну розетку с мощным потребителем энергии, вызывающим скачки питающего напряжения (холодильники, обогреватели, пылесосы мощностью более 1000 Вт).

В случаях, перечисленных выше, поставщик не несет ответственности за качество работы комплектов.

## 8. Инструмент и принадлежности

Для работы с комплектом специальных инструментов и принадлежностей не требуется.

## 9. Техническое обслуживание

Техническое обслуживание комплекта проводится с целью обеспечения нормальной работы в процессе эксплуатации.

Рекомендуемые виды и сроки проведения технического обслуживания:

Чистка соединителей и контактных соединений 1 раз в 6 мес.

Чистка плат и комплектующих элементов 1 раз в 12 мес.

Чистку соединителей и контактных соединений производить беличьей кисточкой, смоченной в спирте, чистку плат проводить сжатым воздухом. При необходимости наиболее загрязненные места промывать спиртом.

Расход спирта на комплект - 10 мл в год.

## 10. Правила хранения

Составные части комплекта должны храниться в упаковке (бумага и далее полиэтиленовый пакет) в помещении при температуре от 0°C до +40°C и относительной влажности до 80%.

## 11. Транспортирование

Оборудование комплекта в упакованном виде может транспортироваться автомобильным, железнодорожным и воздушным (в отапливаемом отсеке) транспортом.

## 12. Возможные неисправности и методы их устранения

Возможные неисправности оборудования, причины их возникновения и способы устранения приведены в таблице 12.1.

Таблица 12.1. Возможные неисправности и способы их устранения

| Неисправность                                                         | Возможные причины                                                                                                                           | Способы устранения                                                                                                                                                                       |
|-----------------------------------------------------------------------|---------------------------------------------------------------------------------------------------------------------------------------------|------------------------------------------------------------------------------------------------------------------------------------------------------------------------------------------|
| Не подсвечивается надпись на светозвуковом табло.                     | Неисправна кнопка вызова.<br>Неисправно светозвуковое табло.<br>Повреждена линия.<br>Повреждена линия питания от источника питания к табло. | Заменить кнопку вызова.<br>Заменить светозвуковое табло.<br>Устранить повреждение линии.<br>Проверить наличие питания с помощью вольтметра непосредственно на клеммах источника питания. |
| Не горит светодиодный индикатор на кнопке вызова.                     | Неисправна кнопка вызова.<br>Повреждена линия.                                                                                              | Заменить кнопку вызова.<br>Устранить повреждение линии.                                                                                                                                  |
| Нет сигнала ГОНГ.                                                     | Обрыв провода в кабеле.                                                                                                                     | Проверить на обрыв тестером и заменить кабель.                                                                                                                                           |
| Не работает дополнительная кнопка вызова.                             | Неисправна дополнительная кнопка вызова.<br>Повреждена линия.                                                                               | Заменить дополнительную кнопку вызова.<br>Устранить повреждение линии.                                                                                                                   |
| Нет передачи вызывного сигнала от радиокнопки на светозвуковое табло. | Неисправна радиокнопка вызова.<br>Неисправно светозвуковое                                                                                  | Заменить радиокнопку вызова.<br>Заменить светозвуковое                                                                                                                                   |



|  |                                                |                                                         |
|--|------------------------------------------------|---------------------------------------------------------|
|  | табло.<br>Недостаточная мощность радиосигнала. | табло.<br>Поменять местоположение светозвукового табло. |
|--|------------------------------------------------|---------------------------------------------------------|

### 13. Гарантийные обязательства

Гарантийный срок эксплуатации оборудования комплектов МР-910W2 и МР-911W2 – 5 лет со дня продажи.

Изготовитель обязуется в течение гарантийного срока безвозмездно производить устранение дефектов, произошедших по вине Изготовителя.

Гарантия не распространяется на сменные элементы питания (батарейки).

В случае отказа в работе изделий в период гарантийного срока по вине Изготовителя необходимо составить технически обоснованный акт об отказе и вместе с изделием отправить в адрес Изготовителя для анализа, принятия мер в производстве и ремонта изделия. Срок ремонта в случае отсутствия указанного акта увеличивается на время диагностики отказа.

Изготовитель оставляет за собой право вносить изменения в название и/или конструкцию изделия, не ухудшая при этом функциональные характеристики изделия.

Гарантийные обязательства аннулируются в случаях:

- нарушения условий установки и эксплуатации;
- использования в составе комплекта оборудования, не входящего в состав комплекта МР-910W2 или МР-911W2;
- попытки ремонта оборудования лицом, не уполномоченным Изготовителем;
- обнаружения некомплекта оборудования, том числе в части съемных радиоэлектронных компонентов;
- механических повреждений при транспортировке, эксплуатации, в том числе по причине насекомых и грызунов.

А также воздействия на оборудование следующих факторов:

- высоких температур;
- статического электричества;
- химически агрессивных сред;
- повышенной запыленности и влажности;
- грозových разрядов.

Изготовитель не несет ответственности по обязательствам торговых организаций.

Адрес предприятия, осуществляющего гарантийный и послегарантийный ремонт:  
117105, г. Москва, Варшавское шоссе, дом 25А, строение 1, офис № 22Ц,  
телефон: (495) 120-48-88, e-mail: [info@telsi.ru](mailto:info@telsi.ru), [www.telsi.ru](http://www.telsi.ru), ООО «СКБ ТЕЛСИ».

### 14. Свидетельство о приемке

Комплект вызова/радиовызова \_\_\_\_\_ соответствует действующим на предприятии-изготовителе техническим условиям и признан годным к эксплуатации.

Входящие в состав комплекта вызова/радиовызова компоненты имеют Сертификат пожарной безопасности № С-RU.ПБ25.В.03734 и Декларации о соответствии ЕАЭС № RU Д-RU.ПБ98.В.00251, № RU Д-RU.ПБ98.В.00252 и № RU Д-RU.ПБ98.В.00254.

Печать торговой организации

М.П.

Дата продажи

\_\_\_\_\_

ООО «СКБ ТЕЛСИ»  
Тел/факс.(495)120-48-88 , [info@telsi.ru](mailto:info@telsi.ru), [www.telsi.ru](http://www.telsi.ru)





# ООО «СКБ ТЕЛСИ»

## системы диспетчерской связи и безопасности

- Директорская, диспетчерская связь
- Офисные АТС
- Селекторы
- Переговорные устройства
- Системы палатной сигнализации и связи для больниц
- Озвучивание конференц-залов
- Системы громкого оповещения и трансляции
- Системы записи переговоров
- Системы контроля доступа
- Компоненты систем видеонаблюдения
- Аудио - видеодомофоны
- Телефонные аппараты (в том числе без номеронабирателя)
- Факсы
- Источники бесперебойного питания
- Кроссовое оборудование
- Кабели, монтажные материалы
- Монтаж, сервис

Тел./факс: (495) 120-48-88

<http://www.telsi.ru>

[e-mail: info@telsi.ru](mailto:info@telsi.ru)