

Клавиатуры управления

Infinity

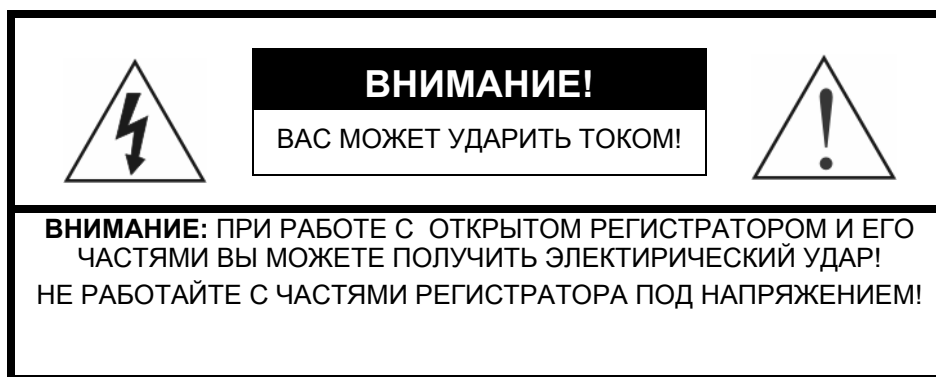



Этот значок обозначает возможность электрического удара при работе с регистратором. Сила удара достаточно велика и может вызвать серьезные последствия. Вам стоит быть аккуратными!



Этот значок обозначает важное место в инструкции. Стоит внимательно прочитать содержимое рядом с этим знаком.

УВЕДОМЛЕНИЕ О ИСПОЛЬЗОВАНИИ:

ЭТО ОБОРУДОВАНИЕ ПРОТЕСТИРОВАНО И ПОДЧИНЯЕТСЯ ПРЕДЕЛАМ ДЛЯ КЛАССА ЦИФРОВОЕ УСТРОЙСТВО, В СООТВЕТСТВИИ С ЧАСТЬЮ 15 ПРАВИЛ ФЕД.КОМ.ПО ЭЛ-СВЯЗИ. ЭТИ ПРЕДЕЛЫ ПРЕДНАЗНАЧЕНЫ ОБЕСПЕЧИВАТЬ РАЗУМНУЮ ЗАЩИТУ ПРОТИВ ВРЕДНОЙ ИНТЕРФЕРЕНЦИИ КОГДА ОБОРУДОВАНИЕ ОБСЛУЖЕНО В КОММЕРЧЕСКОЙ СРЕДЕ. ЭТО ОБОРУДОВАНИЕ ГЕНЕРИРУЕТ, ИСПОЛЬЗУЕТ, И МОЖЕТ ИЗЛУЧИТЬ ЭНЕРГИЮ ВЫСОКАЯ ЧАСТОТЫ И ЕСЛИ НЕ ВКЛЮЧЕННЫЙ И ИСПОЛЬЗОВАННЫЙ В СООТВЕТСТВИИ С РУКОВОДСТВОМ ИНСТРУКЦИИ, МОЖЕТ ВЫЗВАТЬ ВРЕДНУЮ ИНТЕРФЕРЕНЦИЮ НА РАДИО СВЯЗЬ. ДЕЙСТВИЕ ЭТОГО ОБОРУДОВАНИЯ В РЕЗИДЕНТНОЙ ОБЛАСТИ ВЕРОЯТНО ВЫЗОВЕТ ВРЕДНУЮ ИНТЕРФЕРЕНЦИЮ, В ЭТОМ СЛУЧАЕ ПОТРЕБИТЕЛИ БУДУТ ТРЕБУЕТСЯ КОРРЕКТИРОВАТЬ ИНТЕРФЕРЕНЦИЮ В СВОЕМ СОБСТВЕННОМ РАСХОДЕ.

ПРЕДУПРЕЖДЕНИЕ: ИЗМЕНЕНИЯ ИЛИ МОДИФИКАЦИИ ЯВНО НЕ ОДОБРЕННЫЕ СТОРОНОЙ ОТВЕТСТВЕННОЙ ЗА СОГЛАСИЕ МОГЛИ БЫ АННУЛИРОВАТЬ РУКОВОДСТВО ПОТРЕБИТЕЛЯ, ЧТОБЫ ОБСЛУЖИВАТЬ ОБОРУДОВАНИЕ.

ЭТОТ КЛАСС ЦИФРОВОГО ПРИБОРА УДОВЛЕТВОРЯЕТ ВСЕ ТРЕБОВАНИЯ КАНАДСКОЙ ИНТЕРФЕРЕНЦИИ-ПРИЧИНЫ НОРМ ОБОРУДОВАНИЯ.

ВАЖНЫЕ ЗАМЕЧАНИЯ

1. Прочтите данную инструкцию.
2. Сохраните данную инструкцию.
3. Работайте с оборудованием строго по инструкции.
4. Не работайте рядом с водой.
5. Протирайте только сухой салфеткой.
6. Не используйте постороннего оборудования.
7. Не устанавливайте возле нагревательных элементов.
8. Не повреждайте целостность изоляции кабелей. Не используйте не гарантийных кабелей питания.
9. Не подключайте устройства не рекомендованные производителем.
10. Используйте защиту от гроз.
11. Внимательно следите за целостностью оборудования, в случае возникновения повреждения отключите его от питания и отвезите в сервисный центр.
12. Не пробуйте сами проводить ремонт, это может привести к критической поломке оборудования, в данном случае нарушается гарантийное обязательство.
13. Используйте кабели питания 2 класса.

Оглавление

Chapter 1.0 INTRODUCTION

1.1 Features

1.2 Package Contents

Chapter 2.0 INSTALLATION

2.1 Connection Diagram

2.1.1 Basic Installation Diagram

2.1.2 Single Multiplexer

2.1.3 Single User with Two Multiplexers

2.1.4 Two Multiplexers with Slave Keyboard Controller (method 1)

2.1.5 Two Multiplexers with Slave Keyboard Controller (method 2)

2.2 Termination & Dip Switch Settings

2.3 Multiplexer Configuration

2.4 Keyboard Setup

2.5 Master/Slave mode Setup

2.6 Installing with Standalone DVR1 series

2.7 Installing with PC DVR series

Chapter 3.0 OPERATION

3.1 Keyboard Lock/Unlock

3.2 Controlling the Multiplexer

3.3 Summary of Keyboard Control

3.3.1 Keys for Dome Camera

3.3.2 Keys for Multiplexer

3.3.3 Keys for DVR

Appendix A Trouble Shooting

Appendix B Specification

Глава1

Описание

1.1 Описание

Данная клавиатура предназначена для контроля 254 купольных камер Infinity, так же включая в себя 64 тревожные функции, контроль мультиплексорами до 255, и видео регистраторами до 99.

Основные характеристики:

- Управлять камерой: 0.5 °/сек до 90°/сек в зависимости от zoom, изменять фокус, вкл/выкл Ирис. Нормальная скорость камеры доступна при нулевом zoom. Турбо режим 360°/сек доступен при нажатие кнопки **Ctrl**.
- Возможность установить 240 **пред установок**.
- Возможность задать 8 **шаблонов**.
- Возможность создать 8 типов сканирования.
- **Global preset** (глобальные пред установки) устанавливаются на все камеры в сети.
- Авто Ирис активируется при использование джойстика.
- Авто фокус активируется при работе с камерой
- Два типа доступа: администратор и пользователь.
- Возможность создания сети клавиатур по принципу мастер и помощник.
- Возможность подключения до 255 мультиплексоров ил до 99 DVR.
- Возможность сохранить данные программирования камеры для последующего использования.
- Два типа клавиатур.



Схема типичного подключения

1.2 Стандартная комплектация

Откройте коробку с клавиатурой и убедитесь, что у вас есть все перечисленные устройства:

Описание	Количество
Клавиатура	1
Junction box (J-box)	1
3 м кабель для подключения клавиатуры	2
M4 x L10 винты	4
Инструкция	1
12В блок питания постоянного тока	1
кабель питания	1

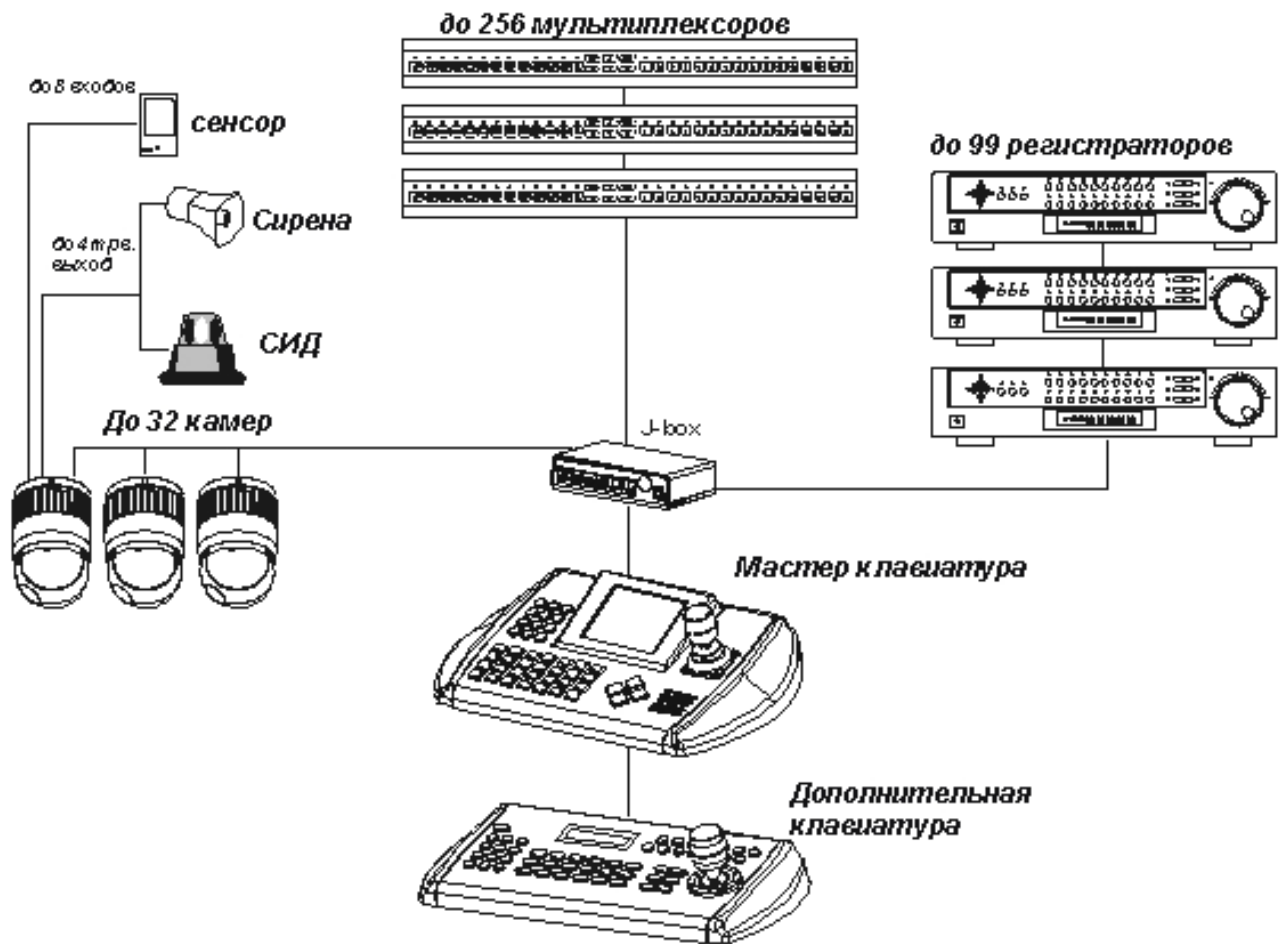
Глава 2 Установка

2.1 Схема подключения

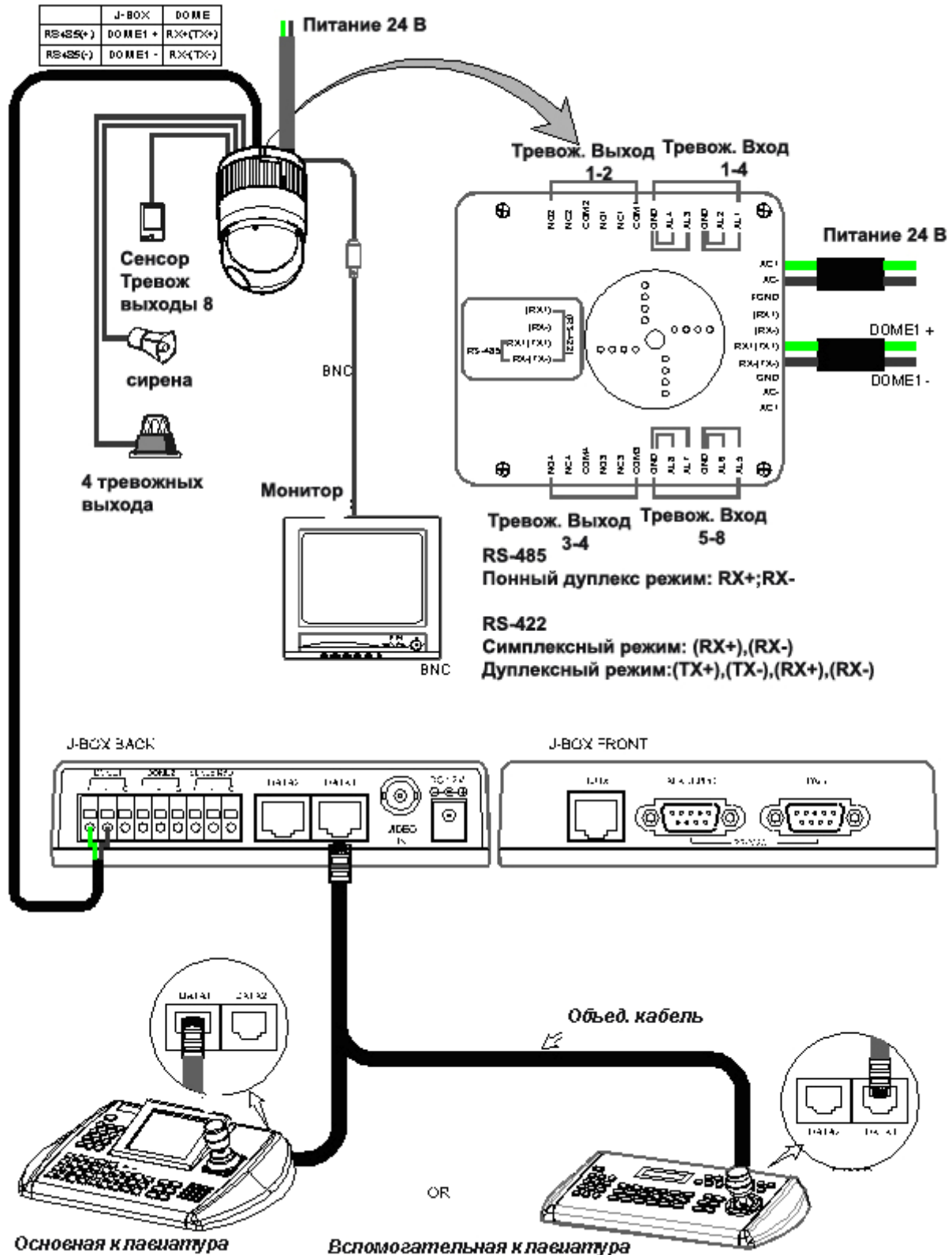

2.1.1 Один мультиплексор

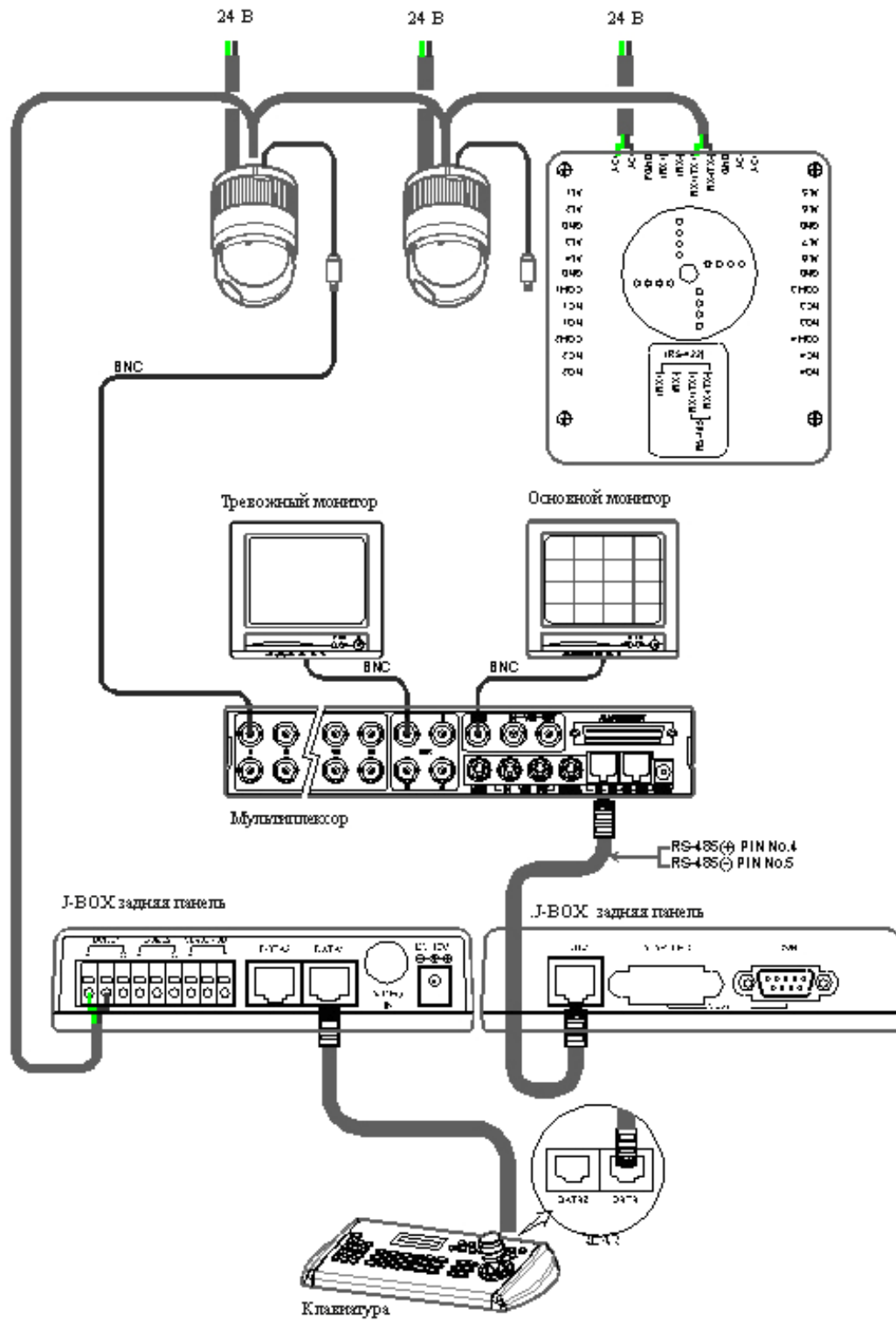

2.1.2 Использование двух мультиплексоров

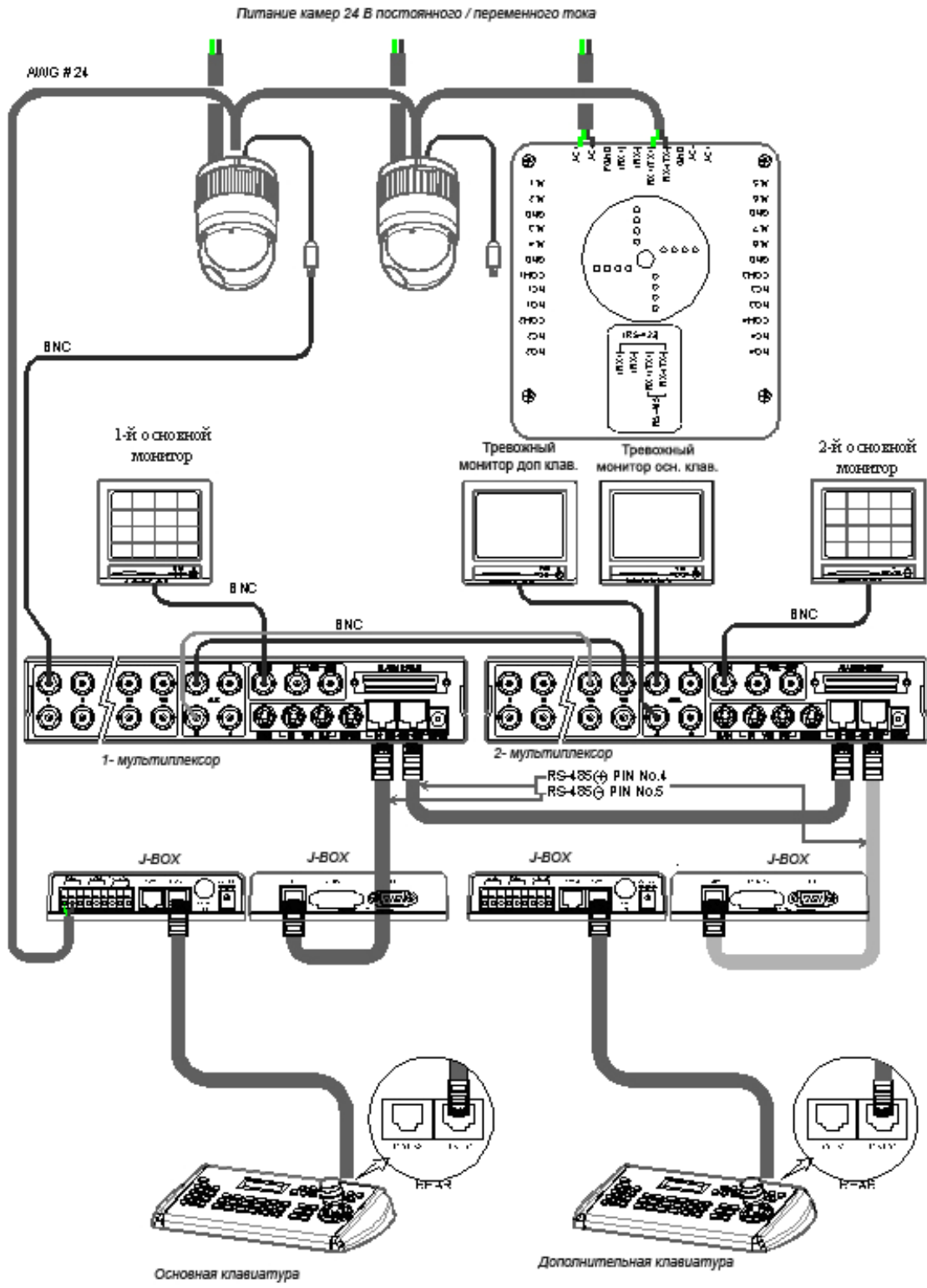

Питание камер 24 В постоянного тока из переменного тока

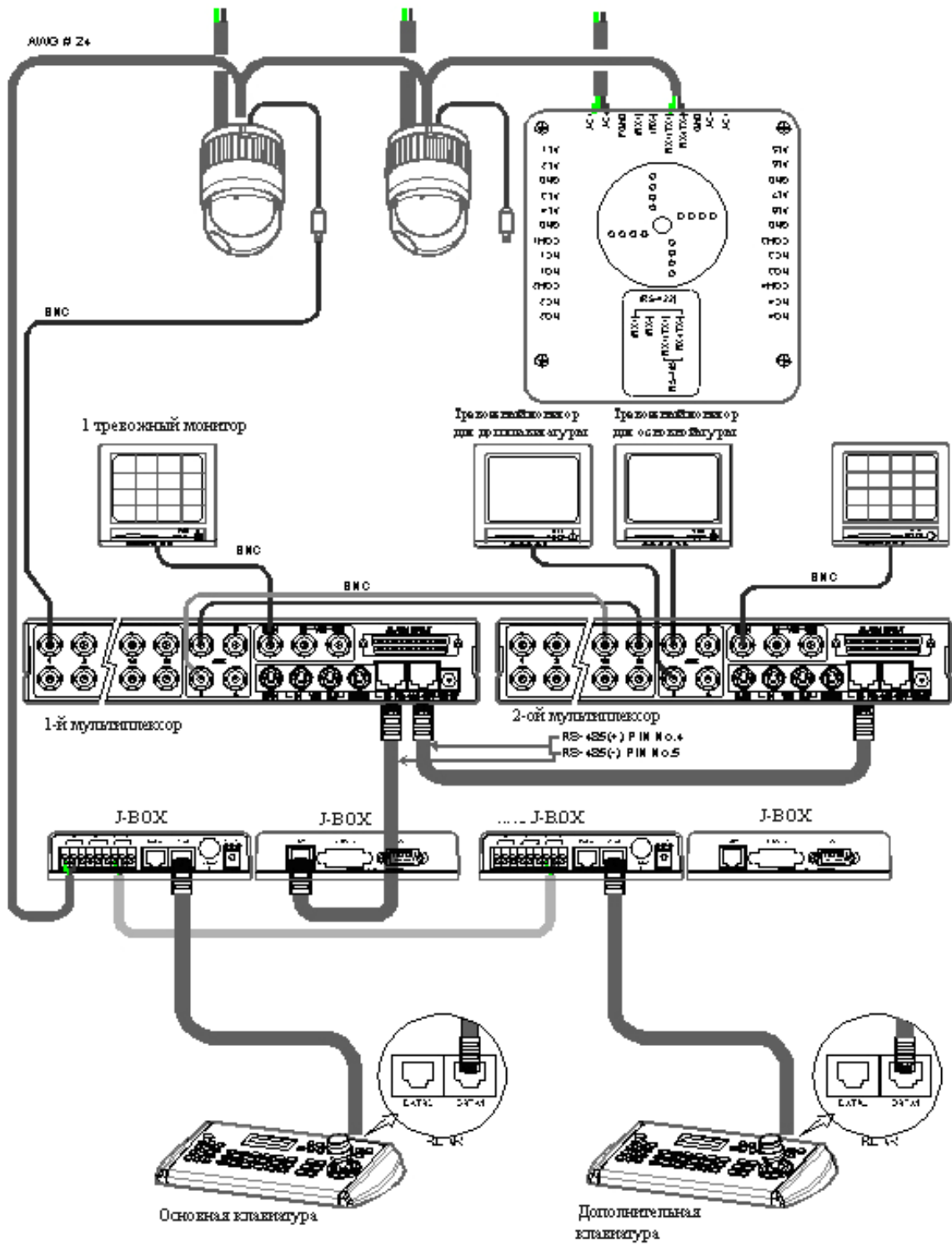

2.2 Подключение & Установка настроек

При установке клавиатуры вам необходимо правильно установить ДИП переключатели для нормальной работы. Длина коммуникационного кабеля не должна превышать 1.2 километра.

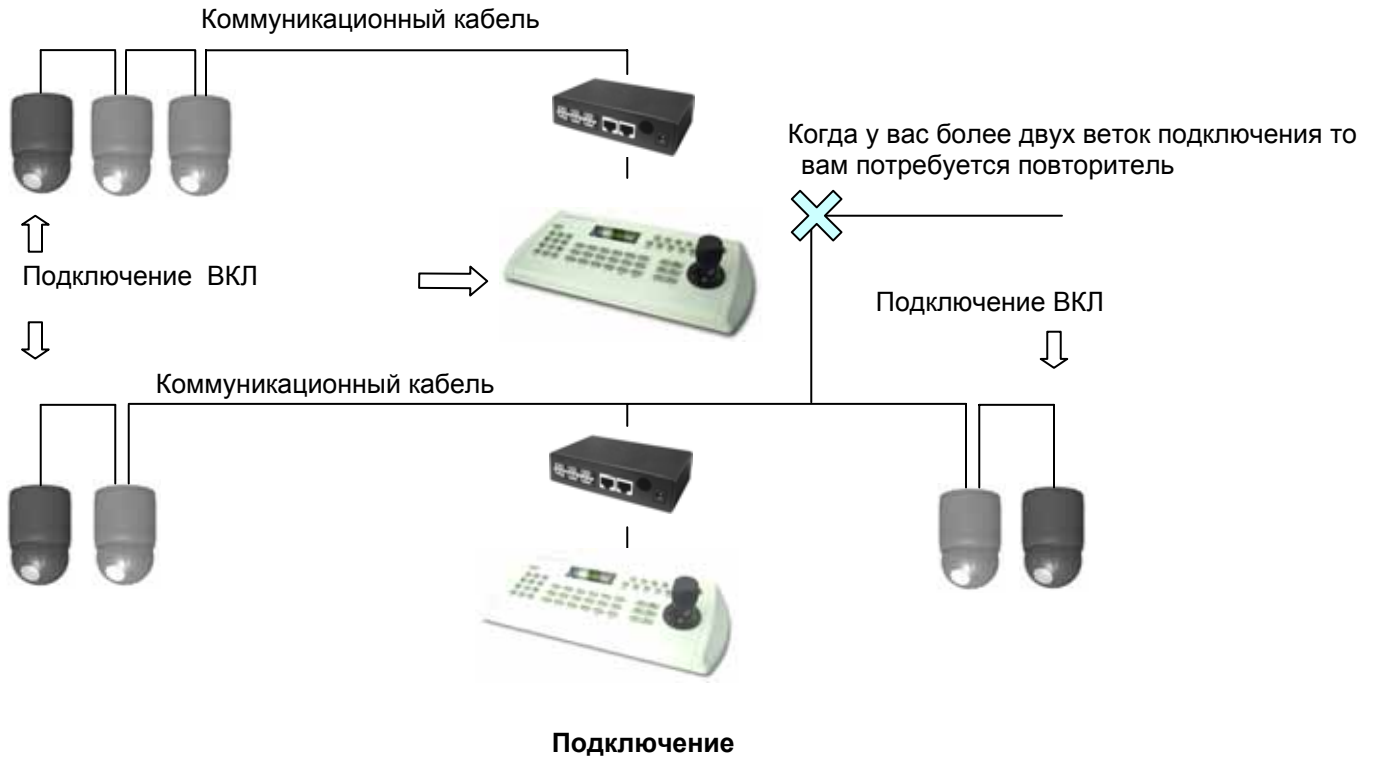

Установка ДИП переключателей: определение Дополнительной и Основной клавиатуры

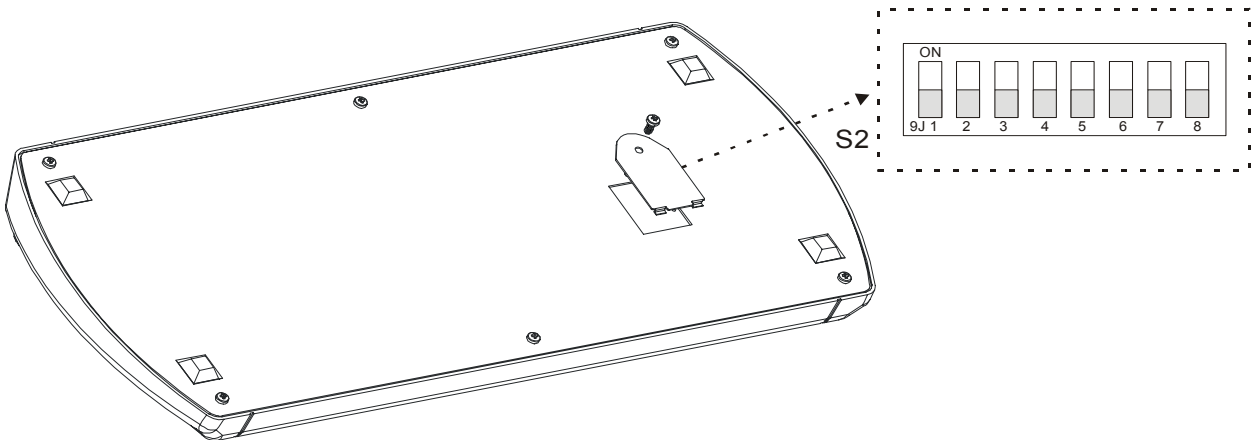

NO	УСТАНОВКА	ОПИСАНИЕ
1	ВКЛ	Камера1 подключен
	ВЫКЛ	
2	ВКЛ	установка Мул./доб.
	ВЫКЛ	
3	ВКЛ	Камера2 Тподключен
	ВЫКЛ	
4~6	-	резервный
7	ВКЛ	дополнительный
	ВЫКЛ	Основной
8	--	Резервный

Table 1 - S1 Switch Setting

2.3 Настройки мультиплексора

- **Дуплексный:**

Замечание: Клавиатура может управлять мультиплексорами только новой серии. Для того что бы проверить поддерживает клавиатура связь с вашим мультиплексором вам необходимо нажать кнопку menu и выбрать 9 позицию. Вы увидите протокол связи клавиатуры с мультиплексором.

Внимание : Перед тем как работать с оборудованием не забудьте снять статическое напряжение с оборудования. И при работе со разъемами не погните штырьки. +-

- **Треплексный:** Unit setup
Network Type: RS 485
Baud Rate: 9600 bps
Unit address: 001 ~ 128
Protocol: B1

2.4 Настройки клавиатуры

Можно настроить пароли доступа к клавиатуре, настроить параметры связи с другими устройствами а так же настроить камеры и регистраторы. Для входа в меню нажмите кнопки **CTRL + MENU**. Для перемещения по меню можете использовать джойстик.

Confi gurati on Network Data Bank Al arm Ti me/Date LCD Exi t

Конфигурация (Confi gurati on

)

- Key Beep : ON -включать сигнал клавиш ,
OFF - выключать сигнал клавиш.
- Key-Lock : OFF~60Min - после этого времени клавиатура автоматически «запирается»
OFF - отключение «закрытия» клавиатуры
Пользователь должен ввести имя и пароль.
- Chg User Pin - Изменение пароля пользователя
CurrentPin : Ввести изменения в пароль пользователя .
NewPin : ввести пароль пользователя .
ConfirmPin : подтверждение пароля.
- Chg Admin Pin - изменить администраторский пароль.
CurrentPin : ввести пароль администратора .
NewPin : ввести новый пароль администратора .
ConfirmPin : подтверждение пароля .

Замечание: По умолчанию пароль администратора «9999» а пользовательский пароль «1111».

- Rescan Domes Поиск новых купольных камер без выключения питания
- Save and Exit Сохранить созданные записи и выйти.

Network Настройки сети и подключений.

- установка скорости
D1 : 2400~230K DOME1 PORT OF J-BOX (RS-485)
D2/DVR : 2400~230K DOME2 PORT OF J-BOX (RS-485)
MUX/AUX : 2400~230K MUX PORT OF J-BOX (RS-485)
DVR/AUX : 2400~230K DVR PORT OF J-BOX (RS-232C)
Save and Exit
- Com Ports Выбор подключенных устройств
D1 : None(нет)/Dome(камера) ...
D2/DVR : None(нет)/Dome(камера)/DVR1/DVR2/PC-DVR/AUX IN/AUX I/O
MUX/AUX : None(нет)/DUPLX/TRIPLEX /AUX IN/AUX I/O
DVR/AUX : None(нет)/DVR1/DVR2/PC-DVR/AUX IN/AUX I/O
Save and Exit(сохранить и выйти)

Замечание AUX IN : релейных выход сигнала
AUX I/O : вход релейного сигнала полный дуплекс

- Set Slave Kbd
Slave Kbd : ON/OFF ON(вкл)- дополнительная KBD , OFF(выкл)- не установлена .
MUX control : ON/OFF Устанавливается доступность мультиплексора в меню
DVR control : ON/OFF Устанавливается доступность регистратора в меню
Dome Menu : ON/OFF Устанавливается доступность камеры в меню
Rel Time : INF/001~200s INF (бесконечность) Не возможно
управлять камерой пока она управляется с основной клавиатуры
1 ~ 200s(Second) - После того как основная клавиатура перестала
управлять камерой через это время камера будет доступна.
Save and Exit (сохранить и выйти)

- Exit (выход)
- Data Bank - Скачать данные камеры
 - DataBank 1 : 001 001— Данные камеры с ID 001
 - Upload Подтвердить выбранную вами камеры
 - Clear Data Нажмите кнопку **ENTR** для отмены кнопку **ESC** .
- DataBank 2 : Empty(пустая)
 - DownLoad Подтвердите выбранную камеру
 - Exit Нажмите кнопку **ENTR** для отмены кнопку **ESC** .

Alarm (тревога)

- Alarm Check : ON/OFF Независимо проверка от К/В тревожного входа и камеры.
Он(вкл) : 32 камеры, Off(выкл) : 64 камеры.
- Alarm Beep : ON/OFF Когда есть тревога камеры сигнал вкл и выкл
- Save and Exit(сохранить и выйти)

Time/Date(время/дата)

- Display(отображение) : ON/OFF(вкл)
- Date/Day(дата / день): 23 SUN
- Month(месяц) : JAN
- Year(год) : 2005
- Hour(час) : 20
- Minute(минута) : 18
- Save and Exit(сохранить и выйти)

LCD (ЛСД)

- BRIGHT(цветность) : 01~13
- Save and Exit (сохранить и выйти)

2.5 Выбор основной и вспомогательной клавиатуры

Вы можете подключить две клавиатуры в одной системе.

Для этого необходимо установить следующие настройки на основной клавиатуре:

1. Установите ДИП переключатель № 7 в "OFF". (по умолчанию)
- 2.Нажмите кнопки **CTRL + MENU**. И проверьте что Slave KBD установлен как "ON". (Путь =>Network Set Slave Kbd Slave Kbd : ON)

Дополнительная клавиатура должна быть настроена как:

1. Установите ДИП переключатель № 7 в положение "ON".
2. Если дополнительная клавиатура настроена правильно то при включение вы будете видеть следующую картину:

FASTRAX-2L Vxxx	← Устройства ID = 1
Slave ID = 1	
Input Password : xxxx	← По умолчанию пароль: 9999 администратора , 1111
CAM:000	пользователь

3. Нажмите кнопку **CTRL + MENU**. Установите Slave ID как 01
4. Выберите тип подключаемой клавиатуры «A/B»

Slave ID = 1
Slave Mode : A/B

2.6 Подключение клавиатуры к Регистратору



Схема подключения

DVR1 или DVR2 могут быть подключены методами отображенными на схеме.

Если вы хотите подключить регистратор следуйте следующим шагам:

1. Подключите RS232 кабель между портом RS-232 на DVR и портом DVR port на J-box.
2. Подключите кабель 8pin Multi между портом data2 на клавиатуре и J-BOX.
3. Подключите провода между TX(+/-) на DVR и DOME2(+/-) на J-Box. (это соединение необходимо для управления купольными камерами с регистратора)
4. Настройка клавиатуры для работы:
 - A. Включите клавиатуру

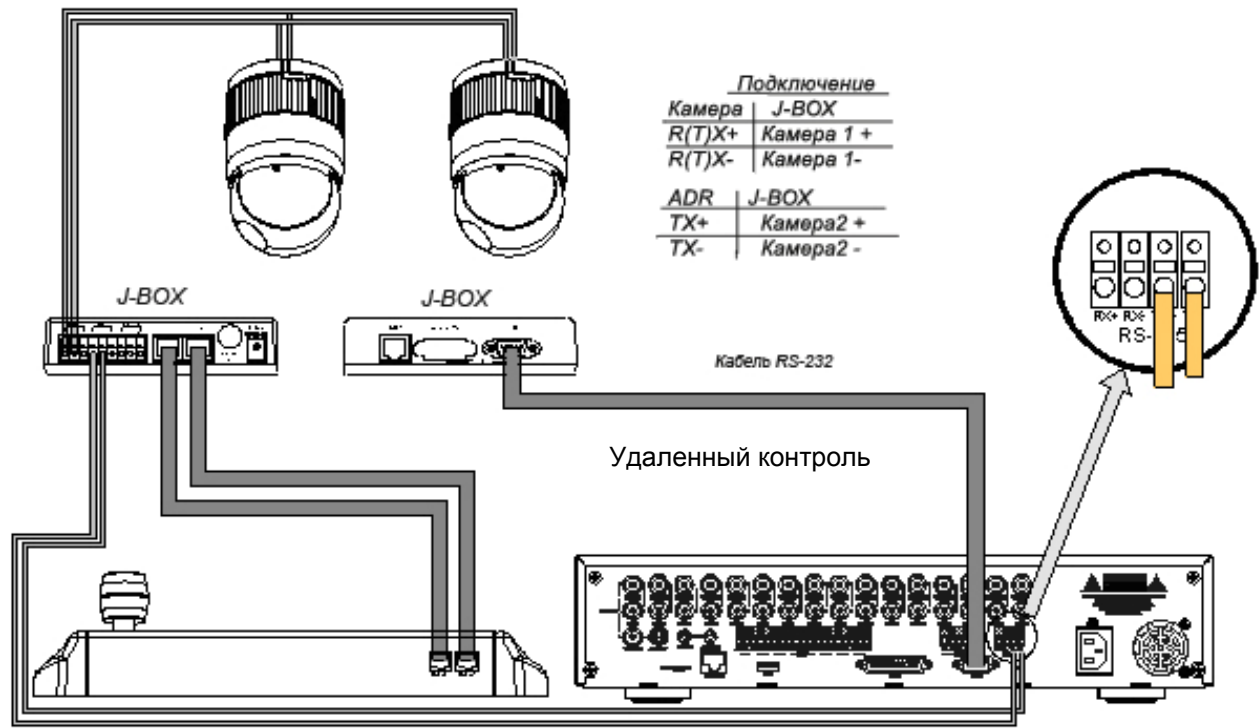
- B. Введите пароль (по умолчанию он 9 9 9 9)
- C. Откройте меню настройки клавиатуры нажав **CTRL + MENU**.
- D. Выставите блоки меню как указано ниже.

<pre> Set Baud Rate D1 : 9600 D2/DVR : 9600 MUX/AUX : 9600 DVR/AUX : 9600 </pre>	<pre> Com Ports D1 : Dome D2/DVR : AUX I N MUX/AUX : None (OR ETC.) DVR/AUX : DVR1 (or DVR2) </pre>
--	---

5. Настройки регистратора

- A. Включите питание регистратора.
- B. Введите пароль для входа в систему . (На регистраторе NDR-S 2404P он 4321)
- C. Если вы имеете доступ к "Quick Setup" то выключите его: "Off" и перейдите к полному.

Quick Setup

Quick Setup

Recording Speed/Quality

Audio Recording

Sequence Dwell Time

OK

- D. Для перехода нажмите OK.

System Information							
Date/Time							
System Check							
System Log							
▲ System	▲ Device	▲ Record	▲ Event Action	▲ Display	▲ Network	▲ Password	▲ Config

E. Выберите пункт “System Information” В меню и введите ID данного регистратора.

System Information Change

Site Description

Unit ID

Language **English**

- English
- Français
- Deutsch
- Italiano
- Español

OK Cancel

F. Выберите камеру “Camera” в меню Device. ID камеры может быть от 1 до 99.

Camera

Camera	On/Off	Title	PTZ Device	ID
1	On	CAM1	None	
2	On	CAM2	None	
3	On	CAM3	None	
4	On	CAM4	None	

1 - 4 5 - 8 9 - 12 13 - 16

OK **Cancel**

G. Установите управления . Выберите RS232/RS485 как показано в таблице

RS232/RS485

RS232/RS485	Baud Rate	Parity	Data	Stop	Usage
RS232	9600	None	8	1	External Modem
RS485	57600	None	8	1	Remote Control

OK **Cancel**

RS232/RS485	Baud Rate (скорость)	Parity (четность)	Data (данные)	Stop стоп	Usage (используется)
RS232	9600	None	8	1	Remote Control (удаленный контроль)
RS485	9600	None	8	1	PTZ Control (контроль камер)

6. После установки ID устройства, камеры, и RS232/RS485, установка связи между камерой клавиатурой и регистратором закончена. Для более детального подключения ознакомитесь с руководством регистратора
7. Для того что бы получить управление регистратором нажмите кнопку DVR и номер его ID.
8. Для теста работоспособности управления нажмите после этого  кнопку.

Глава 3 Управление

3.1 «Закрытие» «Открытие» клавиатуры

Данную функции удобно использовать в том случае если вы хотите избежать не санкционированного доступа к управлению.

Нажмите **7 7 7 + ENTR** для «закрытия» клавиатуры. Нажмите **7 7 7 + ENTR** для «открытия» клавиатуры. Если пароль правильный то вы получите доступ к клавиатуре.

При отключении и включении питания вам понадобится вводить пароль для разблокирования клавиатуры.

***Если вы забыли пароль «открытия» клавиатуры то вы можете воспользоваться паролем пользователя и администратора **1 1 1 1** и **9 9 9 9**.*

3.2 Управление мультиплексором

Использование мультиплексор дает возможность соединения различных типа камер.

Использование клавиш **PIP**, **2x2**, **3x3**, **4x4**, **ZOOM**, **SET**, дате управление экраном.

3.2.1 Выбор мультиплексора

Дуплексный : Нажмите **MACRO/MENU** для входа в меню мультиплексора и удерживая кнопку **ENTR** используйте джойстик для навигации по меню . (**ENTR+Joystick**)

Триплексный : Используйте **Joystick** вместе с кнопкой **ENTR** **ENTR+Joystick** используйте как мышку. Используйте ручку zoom для перехода между мультиплексорами .

3.2.2 Выбор купольной камеры

Вы можете выбрать нужный вам номер купольной камеры тремя способами: **NO. + CAM**, **NO. + MAIN** и **PREV** или **NEXT**. При использовании любого из этих способов вы можете получить полный контроль над камерой.

Конфигурация при использовании одно мультиплексора

Выберите камеру для управления No. **1** до **1 6 + CAM**, для получения изображения с выбранной камеры.

Конфигурация двух мультиплексоров

Выберите камеру No. **1** по **3 1 + CAM**, вы можете получить изображение с камеры как на основной монитор так и на тревожный. Вы можете с легкостью переключать камеры между мультиплексорами, создавая единую систему.

3.3 Общее настройки клавиатуры



Схема клавиатуры



Схема J-бокс передняя & задняя

Операционные клавиши

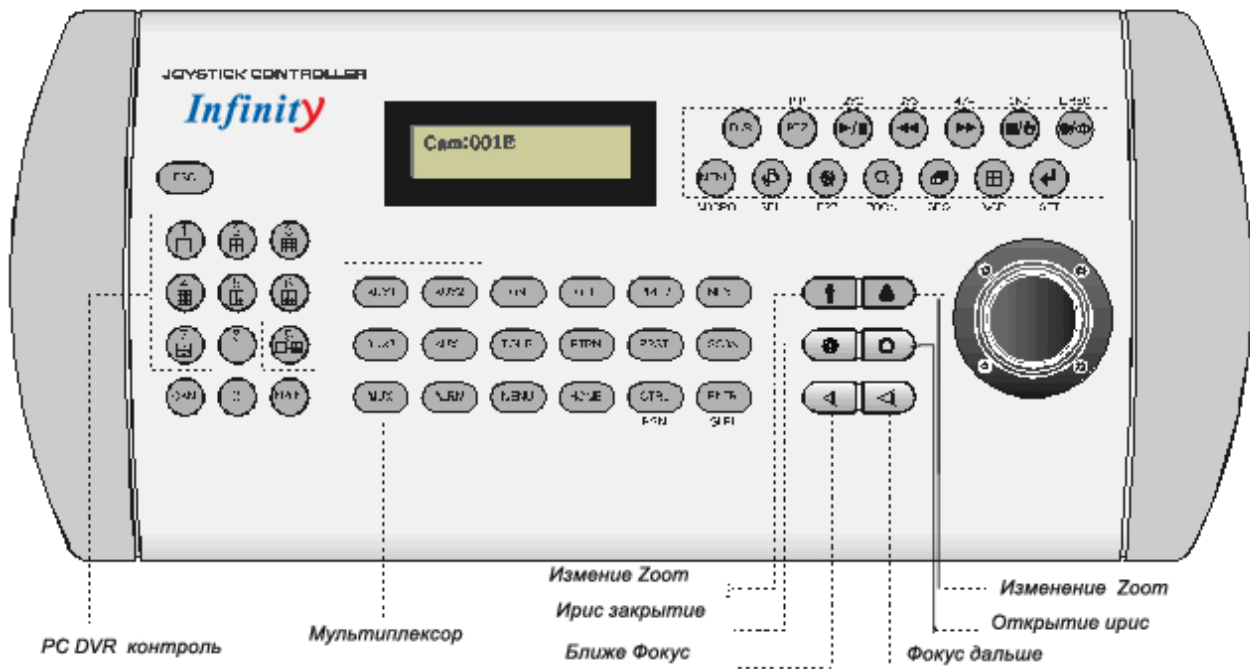
CTRL + MENU : Нажмите и удерживайте кнопку **CTRL** нажмите кнопку **MENU**

1 + CAM : Нажмите **1** и кнопку **CAM**

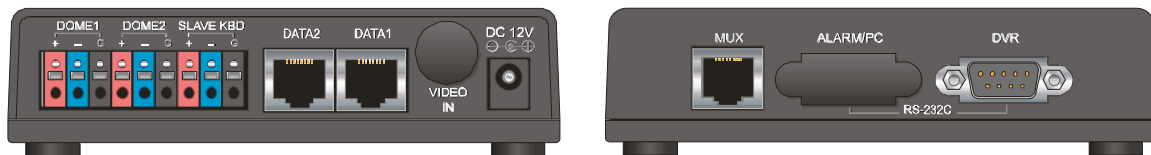
CTRL + JOYSTICK : Нажмите кнопку **CTRL** пока управляете **Joystick**

ENTER + JOYSTICK : Нажмите кнопку **ENTR** пока управляете **Joystick**



3.3.1 Клавиши управления













Функция	Метка клавиши	Описание
Выбор камеры	0..9 + CAM	Отображает выбранную видео камеру. (1 + CAM , 3 + TOUR , 5 + SCAN , 6 + PRST)
Отмена	ESC	Отмена любых действий так же выход без сохранения из любого меню .
Тревога	ALRM	Активирует тревожный сигнал, так же снимает тревогу.
ВКЛ реле	ON	Реле No. 1~4 + ON активирует выбранное реле.
ВЫКЛ реле	OFF	Реле No. 1~4 + OFF отключает выбранное реле.
Предыдущий	PREV	Показывает предыдущую камеру.
Следующий	NEXT	Показывает следующую по номеру ID камеру.
Индивидуальный	HOME	Немедленно вызывает индивидуальные функции. Удаляет выбранное значение
Глобальный	GLBL	Устанавливает пред установки для всех камер(е.g., 1, 2... 5 5 + ENTR/GLBL). 8 8 8 + ENTR/GLBL : Ночной режим, 9 9 9 + ENTR/GLBL : нормальный режим
Пред установки	PRST	Зайдите в меню пред установок. Преставать пред установки (1, 2 ... 3 1 ... 2 4 0 + PRST)
Тип	TOUR	Нажмите TOUR для входа в режим программирования Перепрограммирование туров (1 ~ 8 + TOUR)
Шаблон	PTRN	Нажмите PTRN для входа режим программирования Воспроизведите шаблон для камеры. (е.g., 1 ~ 4 + PTRN)
Авто сканирование	SCAN	Для входа в меню нажмите эту кнопку. Вызов сканирования (е.g., 2 + SCAN repeats Auto Scan 2).
Конфигурация	MENU	Войти в программное меню. CTRL+MENU выводит программное меню
Программирование	CTRL/PGM	No. + CTRL/PGM + PRST Просмотр установленной пред No. + CTRL/PGM + TOUR открывает программное меню No. + CTRL/PGM + SCAN открывает программное меню
Контроль	CTRL/PGM	CTRL+Joystick : В программном режиме (Preset, Pattern, Scan, Privacy....) Джойстик действует в нормальном режиме управления. До нажатие и у держания кнопки CTRL , все действия джойстика записываются как шаблон. CTRL+Joystick : применение такой последовательности в нормальном режиме дате вам турбо режим (Макс. Скорость = 380° /сек)
Ввод	ENTR/GLB 	Завершает ввод данных: пароля надписи ENTR+Joystick : Кнопка подтверждения в режиме управления ВМК PTZ, Mouse, Cursor
Ручной фокус		Настройка фокуса
Ручной Ирис		Настройка ириса
Zoom		Управление увеличением
Joystick	Twist Up / Down Left / Right Press(Toggle)	Управление увеличением и движением камеры Работа в меню

3.3.2 Клавиши для мультиплектора

Функция	Клавиша	Описание
Полная картина	No. + MAIN	Отображает полноэкранное изображение выбранной камеры
PiP	PIP	Картинка в картинке .
2x2	2X2	Отображение 4 камер в одном окне
3x3	3X3	Отображение 9 камер в окне
4x4	4X4	Отображение 16 камер в одном окне
Отказ	2ND	Находясь в режиме картинка в картинке нажмите 2nd+ENTR и вернетесь к нормальному режиму
Паническая	L.REC	Заставляет камеру писать в режиме паники
Макро	MACRO	Дуплексный режим меню Триплексный режим меню
Выбор или тревога	SEL	Кнопка выбора в дуплексном режиме. Кнопка тревоги в триплексном режиме.
«Заморозка»	FRZ	«Заморозка» выбранной камеры
Цифровое увеличение	ZOOM	Вход в режим увеличения.
Последовательность	SEQ	Переключить мультиплексор в режим последовательности.
VCR	VCR	Переключить мультиплексор в режим просмотра VCR
SET	SET	Данная кнопка имеет ряд функций: устанавливает функции в ДМ, вход в меню установок
Тревожный выход	AUX1 ~ 4	Отображает выбранную камеру на тревожный монитор (2 + AUX1 отображает камеру два на мультиплексоре)
Выбор мультиплексо ра	MUX	Выбор мультиплексо ра (1 от 2 + MUX)
перемещение курсора	ENTR+Joystick	Перемещение курсора в лево и право. Режим отмены.

3.3.3 Клавиши для DVR

Функции	Клавиша	Описание
Выбор DVR		Выбор DVR: 1 или 2 + DVR).
PTZ		Открытие меню управления камерой

Просмотр /Пауза		Просмотр видео изображения/ пауза
Перемотка		Скорость перемотки изображения в режиме просмотра ◀◀, ◀◀◀ и ◀◀◀◀.
Перемотка		Скорость перемотки изображения в режиме просмотра ▶▶, ▶▶▶ и ▶▶▶▶.
Стоп/ Сохранить П.У.		Остановка записи. Сохранение Пред установок.
Запись/ Просмотр П.У.		Включение записи. Просмотр пред установок.
Меню		Вывод меню устройства.
Тревога		Активирование тревоги (бипер на DVR)
«Заморозка»		«Заморозить» изображение.
Поиск		Отображает меню поиска.
Последовательность		Создание последовательностей отображения камер.
Режим отображения		Отображение камерна экране
Ввод		Select a highlighted item or completes an entry that you have made.
Прокрутка	CTRL+ENTR+Joystick	Режим прокрутки изображения.
Jog dial	CTRL+ENTR+Zoom Handle	Режим прокрутки изображения
Тревожная последовательность	AUX1 ~ 4	Выбор между тревожными выходами .
Тревожные выходы	No. + AUX1 ~ 4	Отображение изображения на тревожный монитор .

Приложении А

Решение проблем

Убедитесь что вы правильно (согласно инструкции) установили все оборудование. Если у вас возникли какие-либо проблем с работой оборудования обратитесь к данной главе руководства, если вы не смогли найти ответ на ваш вопрос то обратитесь в службу технической поддержки.

Problem	Possible Solution
Джойстик не контролирует систему .	1. Проверьте ID камеры. Проверьте кабель.
Камера не соответствует номеру мультиплексора	1. Проверьте ID камеры и BNC разъем

Забыли пароль	1. Обратитесь в сервисный центр
Мультиплексор & DVR не могут управляться джойстиком	1. Проверьте кабель. . Проверьте настройки мультиплексора

Приложение Б Спецификация

Общие	
Сертификаты	CE EMC, FCC CLASS A
Подключение	
ЛСД	16 X 2 линий ЛСД
Джойстик	Управление увеличением
Вход питания	12 В постоянного тока
Мощность	5 W
Управление	RS-485/232
Подключение камеры (RS-485)	до 127 камер включая 32 тревожных режима
Подключение камеры (RS-485)	до 127 камер включая 32 тревожных режима
Порт 485	DVR подключить до 99
	Дополнительная клавиатура: Макс 1
DVR (RS-232)	Удаленное управление DVR
Размеры	
Размеры	380x168x96 мм (ITC-L250P) 452x283x162 мм (ITC-L400P)
Вес	1.2 kg (ITC-L250P) 1.8 kg(ITC-L250P) вес в коробке
Режим работы	
Температура	0°C до 50°C
Влажность	0 до 90%

