

ТУНГУС®



АО «Источник Плюс»
659322, Россия, г. Бийск Алтайского края,
ул. Социалистическая, 1
тел. (3854) 30-70-40, 30-58-59

www.antifire.org
antifire@inbox.ru

EAC



**МОДУЛЬ ПОРОШКОВОГО ПОЖАРОТУШЕНИЯ
МПП(Н)-16-И-ГЭ-У2**

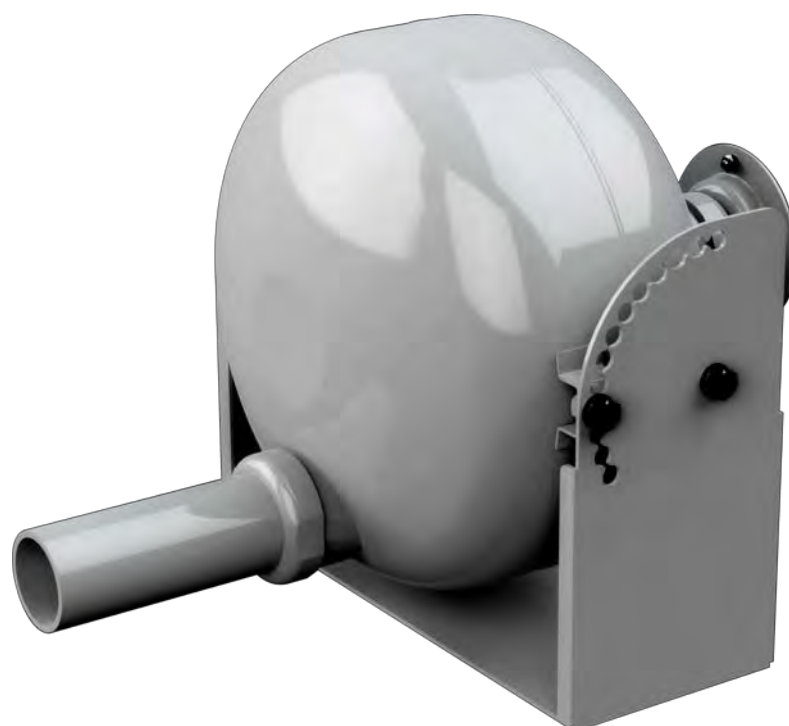

**Паспорт
и руководство по эксплуатации
МПП(Н)-16-И-ГЭ-У2 ПС**

1 НАЗНАЧЕНИЕ

1.1 Модуль порошкового пожаротушения МПП(Н)-16-И-ГЭ-У2 (далее по тексту – МПП), предназначен для применения в автоматических установках, обеспечивающих подачу огнетушащего порошка в защищаемый объект с целью подавления очагов пожара классов А (твердых веществ), В (жидких веществ), С (газообразных веществ) и Е (электрооборудования, находящегося под напряжением без учёта параметра пробивного напряжения огнетушащего порошка).

МПП может быть укомплектован электронным узлом запуска, при использовании которого модуль обретает функцию самосрабатывания и используется в качестве автономного средства порошкового пожаротушения.

1.2 МПП не предназначен для тушения загорания веществ, горение которых может происходить без доступа воздуха.

1.3 МПП предназначен как для тушения локальных очагов пожара, так и для пожаротушения в помещении по площади или объему.

1.4 МПП могут быть выполнены в обыкновенном исполнении с температурным диапазоном эксплуатации от минус 50°С до плюс 50°С, в специальном исполнении с температурным диапазоном эксплуатации от минус 60°С до плюс 90°С или в широком температурном диапазоне эксплуатации от минус 60°С до плюс 125°С. Эксплуатация МПП допускается при относительной влажности не более 95% при температуре плюс 25°С.

1.5 МПП является изделием многоразового использования.

1.6 Вытеснение огнетушащего порошка производится газом, вырабатываемым источником холодного газа ИХГ-16(М) СИАВ 066614.025.000 ТУ.

1.7 Примеры записи обозначения МПП при заказе:

МПП(Н)-16-И-ГЭ-У2 ТУ 28.99.39-030-54572789-2020 – в обыкновенном исполнении с температурным диапазоном эксплуатации от минус 50°С до плюс 50°С;

МПП(Н-Т)-16-И-ГЭ-У2 ТУ 28.99.39-030-54572789-2020 – в специальном исполнении с температурным диапазоном эксплуатации от минус 60°С до плюс 90°С;

МПП(Н-Т1)-16-И-ГЭ-У2 ТУ 28.99.39-030-54572789-2020 – в широком температурном диапазоне эксплуатации от минус 60°С до плюс 125°С.

2 ТЕХНИЧЕСКИЕ ХАРАКТЕРИСТИКИ

2.1 Технические характеристики МПП представлены в таблице 1.

Таблица 1

Наименование показателя	Значение
1 Вместимость корпуса, л	16,6±0,4
2 Габаритные размеры, мм, не более:	
- высота (с установленным кронштейном);	395
- ширина;	407
- длина	529

Продолжение таблицы 1

Наименование показателя	Значение		
3 Масса МПП полная, кг, не более	29		
4 Масса огнетушащего порошка ИСТО-1 ТУ 20.59.52-001-54572789-2021, кг	16 ^{+0,8}		
5 Быстродействие МПП (время с момента подачи исполнительного импульса на пусковой элемент МПП до момента начала выхода огнетушащего порошка из модуля), с	от 3 до 10 [*])		
6 Время действия (продолжительность подачи огнетушащего порошка), с	Не более 1		
7 Давление вскрытия мембраны, МПа	2,0 ^{+0,15}		
8 Огнетушащая способность МПП при установке МПП на потолке или стене вертикально насадком-распылителем вниз:			
8.1 ^{**}) Защищаемые в помещении по размерам, указанным в таблице 3, площадь (S, м ²) и объем (V, м ³) для пожаров класса А при тушении с высоты (Н, м)	Н	S	V
	3	100	300
	6	100	300
	20	65	195
8.2 ^{**}) Защищаемые в помещении по размерам, указанным в таблице 3, площадь (S, м ²) и объем (V, м ³) для пожаров класса В при тушении с высоты (Н, м)	Н	S	V
	3	58	96
	6	58	96
	20	9	27
8.3 Максимальный ранг модельного очага пожара класса В при тушении на открытой площадке с высоты: 14 м 20 м	233В ^{***}) 55В ^{***})		
9 Огнетушащая способность МПП в помещении или канале по размерам, указанным в таблице 3, при установке на высоте 1 м от поверхности пола с наклоном оси модуля 20° относительно горизонтальной плоскости насадком-распылителем вниз:			
9.1 Защищаемая площадь (S) для пожаров класса А, м ²	70		
9.2 Защищаемая площадь (S) для пожаров класса В, м ²	51		
9.3 Защищаемый объем (V) для пожаров класса А, м ³	232		
10 Огнетушащая способность для пожаров классов А, В, С, Е при локальном пожаротушении на открытой площадке или в помещении при установке МПП на высоте 1 м от поверхности пола с наклоном оси модуля 3° относительно горизонтальной плоскости насадком-распылителем вниз на расстоянии от центра защищаемого объекта до МПП 12 м:			
11.1 Защищаемая площадь (S), м ²	18,0		

Продолжение таблицы 1

Наименование показателя	Значение
<p>11 ****) Огнетушащая способность МПП при локальной защите объектов с затененными зонами:</p> <p>11.1 Защищаемые площадь и объем для пожаров класса А при тушении с высоты (Н = 20 м) и наклоном оси модуля 70° относительно горизонтальной плоскости насадком-распылителем вниз:</p> <p>11.1.1 Защищаемая площадь (S), перпендикулярная поверхности пола, м²</p> <p>11.1.2 Защищаемый объем (V), м³</p> <p>10.2 Защищаемые площадь и объем для пожаров класса А при тушении с высоты (Н = 16 м) и наклоном оси модуля 70° относительно горизонтальной плоскости насадком-распылителем вниз:</p> <p>11.2.1 Защищаемая площадь (S), перпендикулярная поверхности пола, м²</p> <p>11.2.2 Защищаемый объем (V), м³</p> <p>11.3 Защищаемые площадь и объем для пожаров класса В при тушении с высоты (Н = 20 м) и наклоном оси модуля 60° относительно горизонтальной плоскости насадком - распылителем вниз:</p> <p>11.3.1 Защищаемая площадь (S), перпендикулярная поверхности пола, м²</p> <p>11.3.2 Защищаемый объем (V), м³</p> <p>11.4 Защищаемые площадь и объем для пожаров класса В при тушении с высоты (Н = 16 м) и наклоном оси модуля 60° относительно горизонтальной плоскости насадком - распылителем вниз:</p> <p>11.4.1 Защищаемая площадь (S), перпендикулярная поверхности пола, м²</p> <p>11.4.2 Защищаемый объем (V), м³</p>	<p>36</p> <p>54</p> <p>48</p> <p>72</p> <p>20</p> <p>30</p> <p>30</p> <p>45</p>
<p>12 Характеристики цепи элемента электропускового для исполнений МПП(Н)-16, МПП(Н-Т)-16:</p> <ul style="list-style-type: none"> - безопасный ток проверки цепи, А, не более - ток срабатывания, А, не менее - время подачи тока срабатывания, с, не менее - электрическое сопротивление, Ом 	<p>0,03</p> <p>0,2****)</p> <p>0,1</p> <p>8...16</p>
<p>13 Характеристики цепи элемента электропускового для исполнения МПП(Н-Т1)-16:</p> <ul style="list-style-type: none"> - безопасный ток проверки цепи, А, не более - ток срабатывания, А, не менее - время подачи тока срабатывания, с, не менее - электрическое сопротивление, Ом 	<p>0,2</p> <p>0,6****)</p> <p>0,1</p> <p>2...5</p>

Продолжение таблицы 1

Наименование показателя	Значение
14 Коэффициент неравномерности распыления порошка K_1 (СП 485.1311500.2020)	1,0
15 Коэффициент запаса, учитывающий затененность возможных очагов загорания K_2 (СП 485.1311500.2020)	см. п. 6.9
<p>Примечания</p> <p>1 ^{*)} – Быстродействие МПП указано для всего температурного диапазона эксплуатации по пункту 1.4. При одновременном срабатывании всех модулей в одном защищаемом помещении разброс их быстродействия не превысит по времени 3 с, что соответствует требованиям пункта 10.2.4 СП 485.1311500.2020.</p> <p>2 ^{**)} – Огнетушащая способность МПП потолочного крепления при тушении с высоты (Н) вертикально насадком-распылителем вниз в интервале от 6 до 20 м определяется по формулам: $S = 100 - 2,5(N - 6)$, $V = 300 - 7,5(N - 6)$ – для пожаров класса А; $S = 58 - 3,5(N - 6)$, $V = 96 - 4,93(N - 6)$ – для пожаров класса В.</p> <p>3 ^{***)} – согласно ГОСТ Р 53286-2009 модельные очаги рангов 55В и 233В – это поверхности горящего бензина в виде кругов диаметрами соответственно 1,48 и 3,05 м, имеющих площадь (S) соответственно 1,73 и 7,32 м².</p> <p>4 ^{****)} – максимальные показатели огнетушащей способности МПП при локальной защите объектов с затененными зонами (п. 10 таблицы 1) в интервале высот от 16 до 20 м определяются по формулам: $S = 48 - 3(N - 16)$, $V = 72 - 4,5(N - 16)$ – для пожаров класса А; $S = 30 - 2,5(N - 16)$, $V = 45 - 3,75(N - 16)$ – для пожаров класса В.</p> <p>5 ^{*****)} – Пусковой ток, подаваемый на провода элемента электропускового, не должен превышать 2,0 А для МПП(Н)-16, МПП(Н-Т)-16 или 5,0 А для МПП(Н-Т1)-16.</p>	

3 КОМПЛЕКТНОСТЬ

3.1 В комплект поставки МПП входят:

- а) модуль ТУ 28.99.39-030-54572789-2020 – 1 шт.;
- б) паспорт и руководство по эксплуатации – 1 экз.;
- в) упаковка МПП – 1 шт.

4 УСТРОЙСТВО И ПРИНЦИП РАБОТЫ

4.1 Устройство МПП

4.1.1 МПП (см. рисунок 1) состоит из корпуса **1**, в котором размещаются огнетушащий порошок (ОП) **2** и источник холодного газа (ИХГ) **3** с элементом электропусковым **4**. В передней части корпуса находится насадок-распылитель **5**, входное отверстие которого перекрыто мембраной **6**. Модуль имеет заземляющий зажим **7**. Монтажный кабель через отверстие **8** на фланце **9** входит во вводную коробку **10**, закрытую крышкой **11** и через за-

жим контактный винтовой **12** соединяется с проводами элемента электропускового **4**. МПП снабжён кронштейном **13**, обеспечивающим поворот модуля на необходимый угол при креплении его к потолку, стене или горизонтальной плоскости.



Рисунок 1

4.1.2 МПП приводится в действие от импульса тока, который может вырабатываться:

- приборами приемно-контрольными и управления пожарными;
- извещателями пожарными ручными;
- автономными сигнально-пусковыми устройствами (например, устройство сигнально-пусковое автономное автоматическое для установок пожаротушения УСПАА-1 ТУ 26.30.50-032-00226827-2017, устройство сигнально-пусковое УСП-101 ТУ 4371-005-47011152-2002).

4.2 Принцип работы

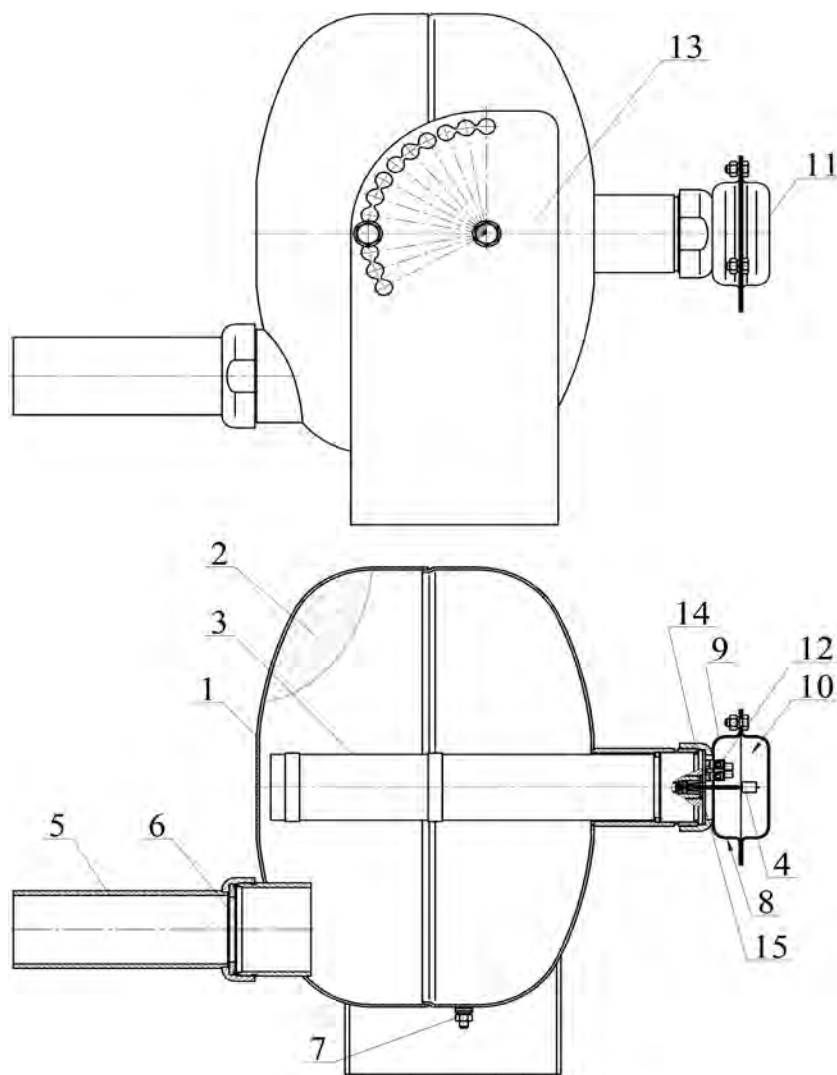
4.2.1 После подачи электрического импульса на выводы элемента электропускового **4** ИХГ **3** генерирует газ, который вспущивает ОП **2** и создает давление внутри корпуса МПП для вскрытия мембраны **6** и выброса через насадок-распылитель **5** струи ОП в зону горения.

5 МЕРЫ БЕЗОПАСНОСТИ

5.1 Лица, допущенные к эксплуатации МПП, должны изучить содержание настоящего паспорта и соблюдать его требования.

5.2 Не допускается:

- хранение МПП вблизи нагревательных приборов;
- воздействие на МПП атмосферных осадков, прямых солнечных лучей, воздействие агрессивных сред, влаги;
- нанесение ударов по корпусу МПП;
- падение с высоты более 2 м;
- разборка МПП за исключением работ по техническому обслуживанию согласно разделу 7 настоящего паспорта;
- эксплуатация МПП при повреждении корпуса (вмятины, трещины, сквозные отверстия);
- проведение каких-либо огневых испытаний без согласования программы экспериментальных работ или при отсутствии представителя от предприятия-изготовителя.

5.3 До подключения модуля концы выводов элемента электропускового должны быть замкнуты путем скручивания не менее чем на два витка и опломбированы. Подключение МПП производить только после его заземления. Электробезопасность при монтаже МПП должна обеспечиваться соблюдением требований ПУЭ, ПТЭ, ПТБ и ПЗСЭ.

5.4 Зарядка и перезарядка МПП должны производиться в специально отведенных и оборудованных для этих целей помещениях на предприятии-изготовителе модулей или в организациях, имеющих разрешение на данный вид деятельности.

5.5 При обнаружении дефектов МПП (вмятины, трещины, сквозные отверстия) в процессе эксплуатации модуль подлежит отправке на предприятие - изготовитель или утилизации по разделу 9 настоящего паспорта.

5.6 При эксплуатации модуль пожаро- и взрывобезопасен.

5.7 Огнетушащий порошок не оказывает вредного воздействия на тело и одежду человека, не вызывает порчу имущества и легко удаляется. После срабатывания МПП для удаления продуктов горения и огнетушащего порошка, витающего в воздухе, необходимо использовать общеобменную вентиляцию. Допускается для этой цели применять передвижные вентиляционные установки. Осевший порошок удаляется пылесосом, сухой ветошью с последующей влажной уборкой. Утилизация отходов огнетушащего порошка должна осуществляться согласно инструкции «Утилизация и регенерация огнетушащих порошков» М: ВНИИПО, 1988.

5.8 Утилизацию ИХГ после срабатывания производить путем сдачи деталей изделия в металлолом.

5.9 Крепление МПП производить на несущую конструкцию, способную выдержать импульсную нагрузку от отдачи модуля в момент выброса ОП.

Внимание! Перезарядка МПП должна производиться с соблюдением требований инструкции по переснаряжению, разработанной АО «Источник Плюс».

6 ПОДГОТОВКА МПП К РАБОТЕ, РАЗМЕЩЕНИЕ И МОНТАЖ НА ОБЪЕКТЕ

6.1 Извлечь МПП из упаковки, произвести визуальный осмотр целостности корпуса и мембраны.

6.2 Снять крышку **11**.

6.3 Закрепить кронштейн **13** (см. рисунок 1) на потолке, стене или иной несущей плоскости, расположенной под любым углом относительно поверхности пола. Координаты отверстий в кронштейне, предназначенном для крепления МПП, приведены на рисунке 2.



Рисунок 2

6.4 Выставить МПП в кронштейне под заданным углом, определенным направлением оси насадка-распылителя к защищаемому объекту, и закрепить соединение болтами М10. МПП допускается устанавливать под любым углом от горизонтального положения до вертикального насадком-распылителем вниз.

6.5 Через зажим **7** произвести заземление МПП.

6.6 В отверстие **8** ввести кабель пусковой цепи и закрепить в зажиме контактном-винтовом **12**.

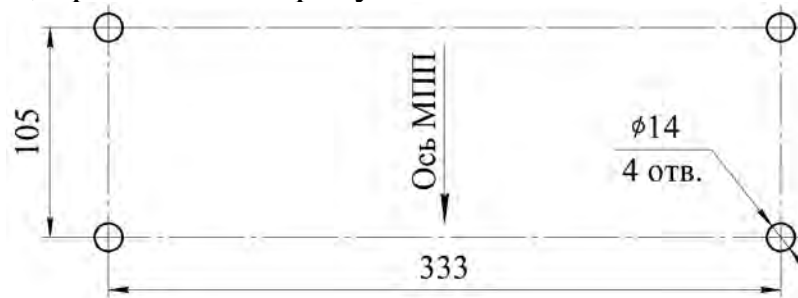
6.7 Снять пломбу с проводов элемента электропускового **4** ИХГ **3**, оголенные концы проводов закрепить в зажиме контактном винтовом **12**, полярность проводов элемента электропускового не учитывается.

6.8 На фланец **9** установить крышку **11** и закрепить соединение гайками.

6.9 Расчет необходимого количества модулей в защищаемых помещениях производить в соответствии с разделом 10 СП 485.1311500.2020.

Внимание! Коэффициент запаса K_2 , учитывающий эффективность пожаротушения при наличии затенений возможных очагов загорания, согласно рекомендациям СП 485.1311500.2020 (Приложение И) следует определять по формуле:

$$K_2 = 1 + 1,33 \cdot (S_3 / S_y),$$

где S_3 – площадь части защищаемого участка, где возможно образование очага возгорания, к которому движение порошка преграждается непроницаемыми элементами конструкции;

S_y – площадь защищаемого помещения.

Расстановка МПП должна исключать наличие затененных зон.

6.10 При защите отдельных участков площади вертикально установленного МПП насадком-распылителем вниз, т.е. при локальной защите в помещениях или под навесом с высоты (H) до 14 м, локальная площадь защиты (S) равна 7,32 м², с высоты 20 м – 1,73 м², с высоты от 14 до 20 м площадь тушения определяется по формуле: $S=7,32-0,932(H-14)$. Локальная площадь защиты представляет собой круг.

6.11 Конфигурация распыла порошка и изображение области, в которой достигается тушение, приведены на рисунках 3...7 и в таблицах 2, 3. Угол распыла газопорошковой струи - 20°.

МПП, установленный в помещении или канале на высоте 1 м от поверхности пола с наклоном оси модуля 20° относительно горизонтальной плоскости насадком-распылителем вниз



Таблица 2 - Параметры тушения МПП (см. рисунок 3)

Параметры	Класс А	Класс В
$S, м^2$	70	51
$V, м^3$	232	-
$a, м$	21,9	16
$b, м$	3,2	3,2
$h, м$	3,32	-
$l, м$	0,7	4,5

Вертикально установленный МПП

Таблица 3 - Параметры тушения МПП (см. рисунок 4)

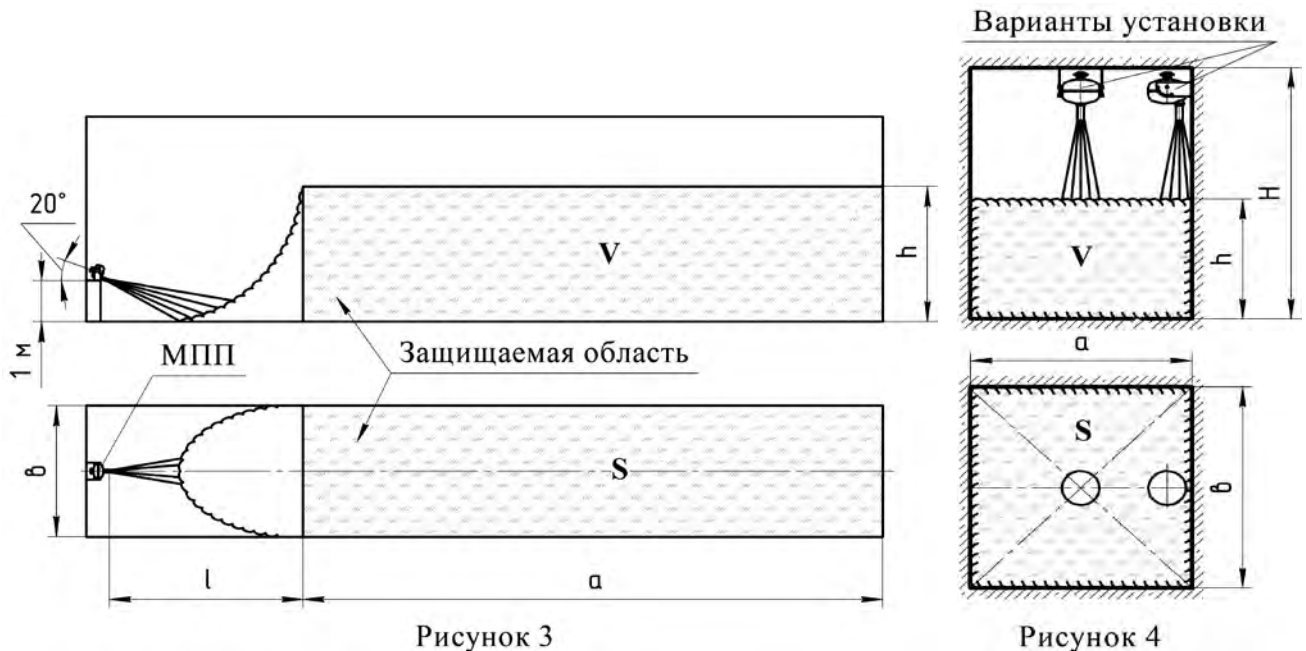
Параметры	Класс А		Класс В		
	Защищаемые площадь и объем		Защищаемая площадь	Защищаемый объем	Защищаемые площадь и объем
Н, м	3; 6	20	3; 6	3; 6	20
S, м ²	100	65	58	-	9
V, м ³	300	195	-	96	27
a, м	10	8,06	7,6	5,65	3
b, м	10	8,06	7,6	5,65	3
h, м	3	3	-	3	3

Примечания

1 При тушении пожаров класса В с любой высоты от 3 до 20 м защищаемый объем не должен превышать высоту тушения «h» 3 м, величины параметров «a, b» определяются по высоте 3 м независимо от фактической высоты тушения.

2 Защищаемые площади и объемы для пожаров классов А, В с высот от 6 до 20 м определяются по формулам, приведенным в примечании таблицы 1.

МПП, установленный с наклоном, для локальной защиты объектов с затененными зонами от пожаров класса А (см. рисунок 5)

На рисунке 5 показана схема тушения объекта с затененными зонами (в качестве примера объекта изображен стеллаж) с высот 16 м или 20 м. Цифровые значения переменных размеров, указанных на рисунке 5, приведены в таблице 4.



Рисунок 5

Таблица 4

Н, м	L, м	В, м	S, м ²	V, м ³
16	3,4	8	48	72
20	4,6	6	36	54

При изменении высоты установки МПП или угла его наклона расчет размеров защищаемого объекта, а также его защищаемых площади и объема производить по следующим исходным данным:

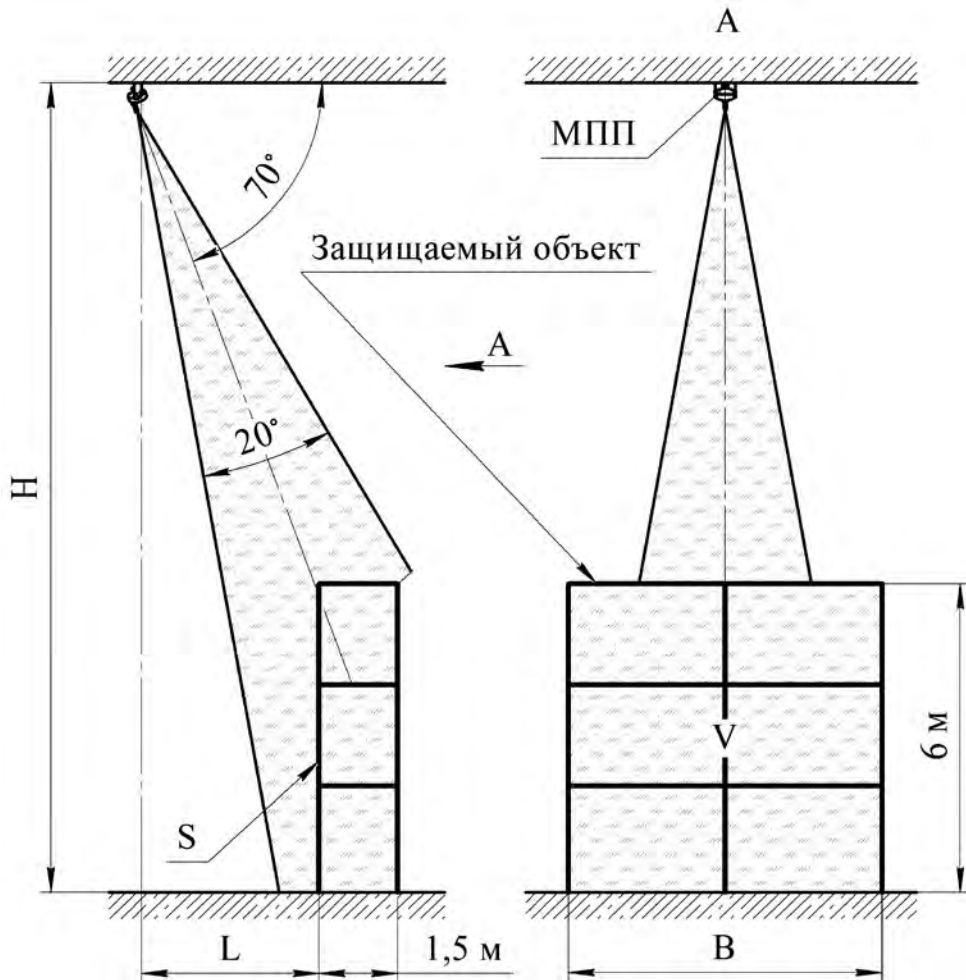
- угол распыла газопорошковой струи равен 20°;
- по высоте объект должен быть меньше линейного размера струи в области пересечения с объектом не менее чем на 15%;
- ширина объекта при тушении с высоты «Н» менее 16 м не должна превышать 8 м;
- защищаемые площадь и объем с высот от 16 до 20 м определяются по формулам, приведенным в примечании таблицы 1;
- расстояние от кронштейна МПП до защищаемого объекта «L» при тушении с высот от 16 до 20 м при наклоне оси модуля 70° определяется по формуле: $L = 3,4 + 0,3(H - 16)$, а расчет максимально допустимой ширины объекта (В) производится по формуле: $B = 8 - 0,5(H - 16)$;
- глубина объекта должна быть не более 2 м, при этом защищаемый объем не должен превышать величин, указанных в настоящем разделе.

МПП, установленный с наклоном, для локальной защиты объектов с затененными зонами от пожаров класса В (см. рисунок 6)



Рисунок 6

На рисунке 6 показана схема тушения объекта с затененными зонами (в качестве примера объекта изображен стеллаж) с высот 16 м или 20 м. Цифровые значения переменных размеров, указанных на рисунке 6, приведены в таблице 5.

Таблица 5

Н, м	L, м	В, м	h, м	S, м ²	V, м ³
16	6,4	6	5	30	45
20	9,0	5	4	20	30

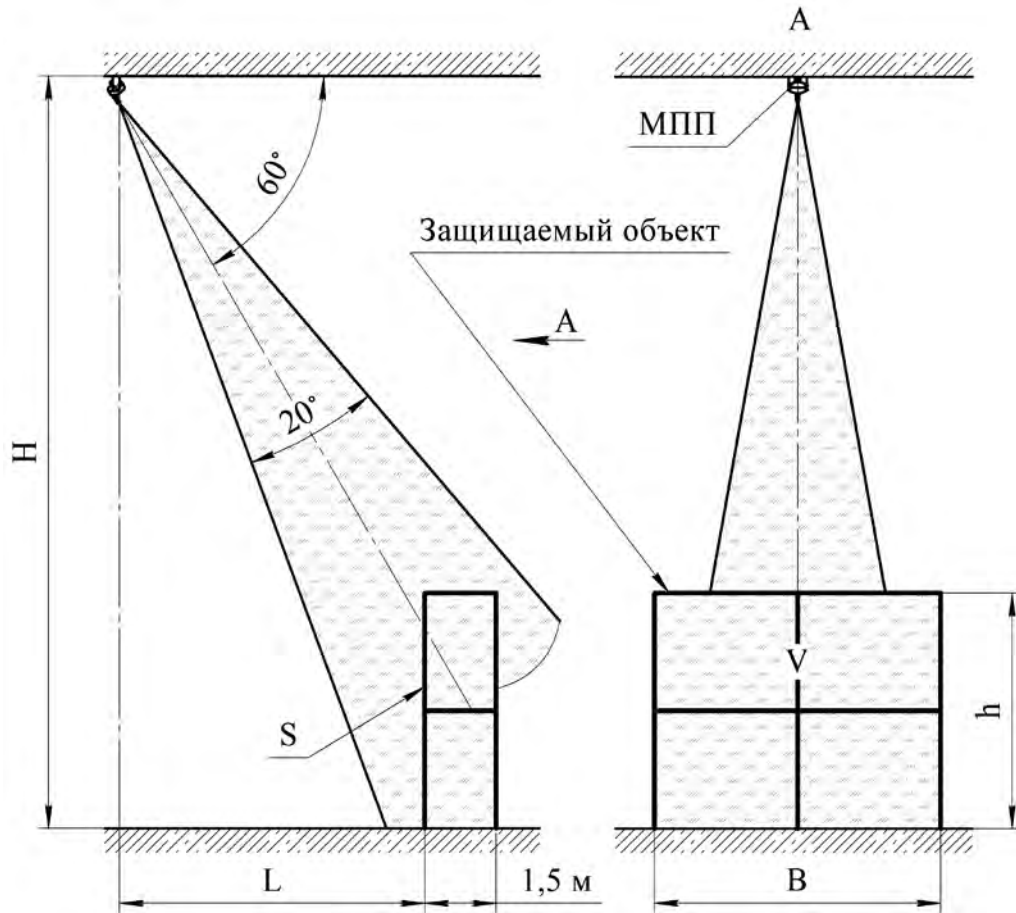
При изменении высоты установки МПП или угла его наклона расчет размеров защищаемого объекта, а также его защищаемых площади и объема производить по следующим исходным данным:

- угол распыла газопорошковой струи равен 20°;
- по высоте объект должен быть меньше линейного размера струи в области пересечения с объектом не менее чем на 20%;
- ширина объекта при тушении с высоты «Н» менее 16 м не должна превышать 6 м;
- защищаемые площадь и объем с высот от 16 до 20 м определяются по формулам, приведенным в примечании таблицы 1;
- расстояние от кронштейна МПП до защищаемого объекта «L» при тушении с высот от 16 до 20 м при наклоне оси модуля 60° определяется по

формуле: $L = 6,4 + 0,65(H-16)$, расчет максимально допустимой ширины объекта (В) производится по формуле: $B = 5 - 0,25(H-16)$, а максимально допустимой высоты объекта – по формуле: $h = 5 - 0,25(H-16)$;

- глубина объекта должна быть не более 2 м, при этом защищаемый объем не должен превышать величин, указанных в настоящем разделе.

МПП, установленный на высоте 1 м от поверхности пола с наклоном оси модуля 3° относительно горизонтальной плоскости насадком - распылителем вниз для локальной защиты объектов по площади (см. рисунок 7)



Рисунок 7

7 ТЕХНИЧЕСКОЕ ОБСЛУЖИВАНИЕ

7.1 Специального технического обслуживания в течение назначенного срока службы не требуется. Один раз в квартал внешним осмотром проверяется целостность мембраны, перекрывающей насадок-распылитель МПП, наличие заземления МПП. При нарушении целостности мембраны (разрушение, отверстия от проколов, трещины) модуль необходимо заменить.

7.2 Работы по перезарядке после срабатывания МПП должны проводиться предприятием-изготовителем МПП или на специализированных станциях перезарядки порошковых огнетушителей.

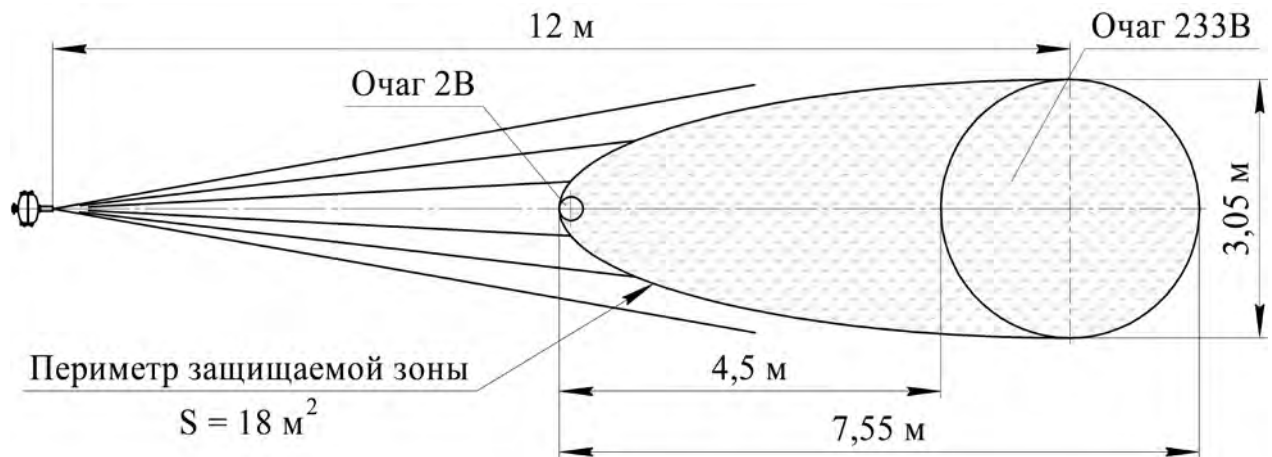
7.3 Комплект поставки для перезарядки МПП (см. рисунок 1):

- ИХГ-16(М)-01 СИАВ 066614.025.000 ТУ для МПП в обыкновенном исполнении, ИХГ-16(М)-02 СИАВ 066614.025.000 ТУ для МПП в специальном исполнении или ИХГ-16(М)-06 СИАВ 066614.025.000 ТУ для МПП в широком диапазоне температур (поз. 3) – 1 шт.;

- огнетушащий порошок ИСТО-1 ТУ 20.59.52-001-54572789-2021 (поз. 2) – 16 кг;

- мембрана черт. СИАВ 634233.007.005 (поз. 6) – 1 шт.;

- резиновое кольцо 058-062-25 ГОСТ 9833-73 (поз. 9) – 1 шт.;

- резиновая прокладка черт. СИАВ 634233.006.023 (поз. 11) – 1 шт.

7.4 О проведенных проверках и перезарядке делаются отметки этикеткой или биркой на корпусе МПП и в специальном журнале с заполнением формы, приведенной в приложении А.

8 ХРАНЕНИЕ И ТРАНСПОРТИРОВАНИЕ

8.1 Условия транспортирования и хранения МПП должны соответствовать условиям ОЖ-4 ГОСТ 15150-69.

8.2 Транспортирование МПП в упаковке предприятия-изготовителя в интервале температур от минус 50°С до плюс 50°С допускается всеми видами транспорта в соответствии с правилами перевозки грузов для этого вида транспорта и с учетом условий транспортирования – жесткие (Ж) по ГОСТ 23170-78.

8.3 При хранении и транспортировании МПП должны быть обеспечены условия, предохраняющие их от механических повреждений, прямого воздействия солнечных лучей, влаги и агрессивных сред.

9 УТИЛИЗАЦИЯ МПП ПО ИСТЕЧЕНИИ НАЗНАЧЕННОГО СРОКА СЛУЖБЫ

9.1 Работы по утилизации должны проводиться в организациях, имеющих лицензию на данный вид деятельности.

9.2 Произвести разборку МПП.

9.3 Утилизацию корпуса МПП производить путем сдачи в металлолом.

9.4 Утилизацию огнетушащего порошка производить согласно требованиям п. 5.7.

9.5 Утилизацию ИХГ производить следующим образом.

9.5.1 В помещении, оборудованном приточно-вытяжной вентиляцией, произвести срабатывание ИХГ. Для этого ИХГ поместить в трубу, превышающую его длину не менее чем в 1,5 раза, а внутренний диаметр трубы должен быть больше наружного диаметра источника не менее чем в 1,4 раза. Труба жестко крепится горизонтально или вертикально с перекрытием нижнего отверстия негорючей опорой, а ИХГ разместить без выступания из трубы верхней или нижней части его корпуса. Провода элемента электропускового соединить с источником постоянного тока, соответствующим требованиям пунктов 12 или 13 таблицы 1 настоящего паспорта. Запуск произвести дистанционно при отсутствии людей в помещении.

9.5.2 После срабатывания убедиться, что помещение проветрено до безопасной концентрации или войти в помещение в изолирующих средствах защиты органов дыхания, извлечь ИХГ из зажима, используя теплозащитные рукавицы, и утилизировать путем сдачи деталей изделия в металлолом.

10 ГАРАНТИИ ИЗГОТОВИТЕЛЯ

10.1 Предприятие-изготовитель гарантирует соответствие МПП требованиям технических условий при соблюдении потребителем условий эксплуатации, транспортирования и хранения.

10.2 Назначенные сроки хранения и службы, исчисляемые с момента принятия МПП отделом контроля качества (ОКК) предприятия - изготовителя, устанавливаются:

- для МПП(Н)-16-И-ГЭ-У2 не более 12 лет;
- для МПП(Н-Т)-16-И-ГЭ-У2, МПП(Н-Т1)-16-И-ГЭ-У2:

а) назначенный срок хранения в упаковке предприятия-изготовителя в интервале температур от минус 50°С до плюс 50°С при соблюдении требований пункта 8.3 – не более 7 лет;

б) назначенный срок службы после хранения – не более 5 лет с контролем ввода в эксплуатацию при помощи отметок (этикеткой или биркой) на корпусе модуля и в специальном журнале с заполнением формы, приведенной в приложении Б.

10.3 Предприятие-изготовитель не несёт ответственности в случаях:

- несоблюдения владельцем правил эксплуатации;
- небрежного хранения и транспортирования МПП;
- утери паспорта;
- после проведения перезарядки МПП по пункту 7.2, если она проводилась не на предприятии-изготовителе;
- превышения назначенного срока службы с момента принятия МПП ОКК предприятия-изготовителя.

11 СВИДЕТЕЛЬСТВО О ПРИЕМКЕ И ПРОДАЖЕ

Модуль порошкового пожаротушения

МПП(Н)-16-И-ГЭ-У2

МПП(Н-Т)-16-И-ГЭ-У2

МПП(Н-Т1)-16-И-ГЭ-У2

(нужное отметить)

соответствует требованиям ТУ 28.99.39-030-54572789-2020 и признан годным для эксплуатации.

Качество изделия подтверждено сертификатом соответствия № ЕАЭС RU С-РУ.ЧС13.В.00154/21, действителен по 22.06.2026 г.

Номер партии _____

Дата изготовления _____
(месяц, год)

Подпись и штамп контролера _____

Продан _____
(наименование предприятия торговли)

Дата продажи _____

Штамп магазина

ПРИЛОЖЕНИЕ А

(обязательное)

ФОРМА ЗАПОЛНЕНИЯ РЕЗУЛЬТАТОВ ТЕХНИЧЕСКОГО ОБСЛУЖИВАНИЯ МПП

Таблица Б.1 – Сведения о перезарядке и периодических проверках

Дата	Вид работ	Исполнитель (предприятие, Ф.И.О.)	Подпись и клеймо исполнителя

В конструкцию модуля могут быть внесены изменения, не отраженные в настоящем паспорте и не влияющие на основные технические характеристики, присоединительные и габаритные размеры.