



NORA-M

Premium

Door Closer



**ИНСТРУКЦИЯ
ПО МОНТАЖУ ДОВОДЧИКА**

СОДЕРЖАНИЕ

1. Основные технические данные	2
2. Комплектность	2
3. Стандартная установка доводчика на дверь (при открытии двери на себя)	3
4. Установка доводчика на дверную коробку (дверь открывается внутрь).....	4
5. Установка доводчика на дверь (при параллельном креплении рычага).....	5
6. Регулировки доводчика	6
7. Гарантия изготовителя.....	7

ЦЕЛЬ ИСПОЛЬЗОВАНИЯ

Доводчики серии Premium, далее доводчики, предназначены для установки на двери, открывающиеся как наружу, так и внутрь, в жилых, промышленных и прочих помещениях.

1. ОСНОВНЫЕ ТЕХНИЧЕСКИЕ ДАННЫЕ

- 1.1. Доводчик служит для закрытия дверей правого и левого исполнения;
- 1.2. Доводчик Premium 100 подходит для установки на двери массой от 25 до 85 кг;
- 1.3. Доводчик Premium 200 подходит для установки на двери массой от 45 до 150 кг;
- 1.4. В доводчике используется незамерзающая гидравлическая жидкость, которая позволяет эксплуатацию доводчика при температуре от -30°C до +40°C;
- 1.5. Доводчик обладает следующими регулировками: скорость замедления закрытия, скорость закрытия, скорость прихлопа, ограничение распахивания двери, силы пружины;
- 1.6. В конструкцию доводчика входит игольчатый подшипник для более плавной и высокоэффективной работы, также используется пружина с повышенной прочностью на растяжение, которая сохраняет работоспособность после 2 миллионов циклов.

2. КОМПЛЕКТНОСТЬ

1. Доводчик - 1 шт.;
2. Главный рычаг - 1 шт.;
3. Регулируемый рычаг - 1 шт.;
4. Декоративный малый колпак под квадратную ось доводчика - 1 шт.;
5. Декоративный большой колпак на доводчик - 1 шт.;
6. Шестигранный ключ для регулировки доводчика - 1 шт.;
7. Винт (для крепления главного рычага) - 1 шт.;
8. Шайба (под винт для крепления главного рычага) - 1 шт.;
9. Шурупы для крепления доводчика - 4 шт.;
10. Шурупы для крепления основы рычага - 2 шт.;
11. Упаковочная коробка - 1 шт.;
12. Руководство по эксплуатации - 1 шт.

Примечание. На рисунках указаны размеры для доводчика модели Premium 200, через дробь для модели Premium 100.

3. СТАНДАРТНАЯ УСТАНОВКА ДОВОДЧИКА (при открытии двери на себя)

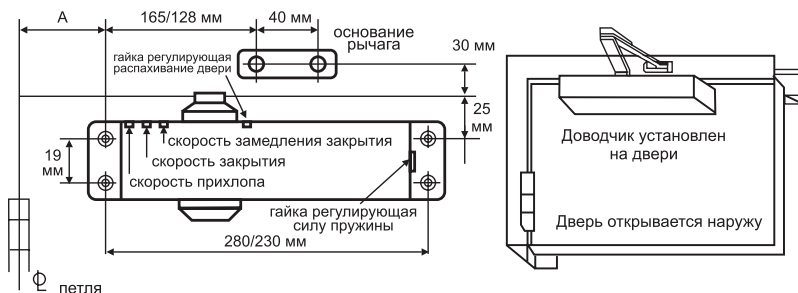

ОТКРЫТИЕ	на 120°	от 120° до 180°
РАЗМЕР, А	160 мм	120 мм

Рис. 1

- 3.1. Выберите угол открывания из таблицы и, используя размеры шаблона, разметьте 4 отверстия на двери под доводчик и 2 отверстия на коробке двери для основания рычага;
- 3.2. Просверлите отверстия;
- 3.3. Закрепите регулируемый рычаг доводчика на косяке двери шурупами;
- 3.4. Установите главный рычаг на квадратную ось доводчика и надежно закрепите с помощью винта;
- 3.5. Закрепите корпус доводчика на двери шурупами. Гайка, регулирующая силу пружины, должна быть напротив дверной петли;
- 3.6. Отрегулируйте длину изменяемого рычага так, чтобы он был перпендикулярен коробке двери и соедините его с главным рычагом (см. рисунок 2).
- 3.7. Закрепите малый декоративный колпак под квадратную ось на корпусе доводчика (при использовании большого декоративного колпака - необязательно);
- 3.8. Отрегулируйте скорость закрывания, замедления, прихлопа, функцию предотвращения распахивания двери и силу пружины доводчика, согласно рисункам 1, 7-9.



Рис. 2

4. УСТАНОВКА ДОВОДЧИКА НА ДВЕРНУЮ КОРОБКУ (дверь открывается внутрь)

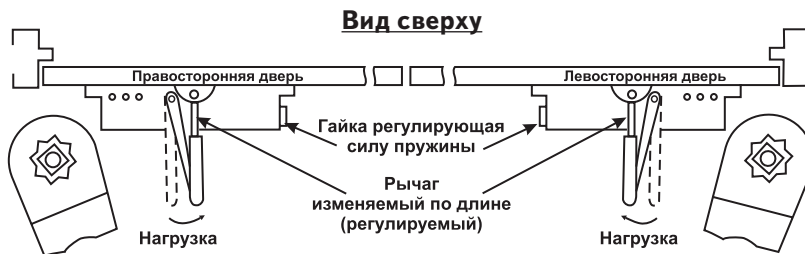

Рис. 3

- 4.1. Выберите угол открывания из таблицы и, используя размеры шаблона, разметьте 4 отверстия на коробке двери на доводчике и 2 отверстия на двери для основания рычага;
- 4.2. Просверлите отверстия;
- 4.3. Закрепите регулируемый рычаг доводчика с основанием на дверь шурупами;
- 4.4. Установите главный рычаг на квадратную ось доводчика и надежно закрепите с помощью винта;
- 4.5. Закрепите корпус доводчика на двери шурупами. Гайка, регулирующая силу пружины, должна быть напротив дверной петли;
- 4.6. Отрегулируйте длину изменяемого рычага так, чтобы он был перпендикулярен коробке двери, когда смонтирован с предварительно нагруженным главным рычагом (см. рисунок 4);
- 4.7. Закрепите малый декоративный колпак под квадратную ось на корпусе доводчика (при использовании большого декоративного колпака - необязательно);
- 4.8. Отрегулируйте скорость закрывания, замедления, прихлопа, функцию предотвращения распахивания двери и силу пружины доводчика, согласно рисункам 3, 7-9.

Вид сверху

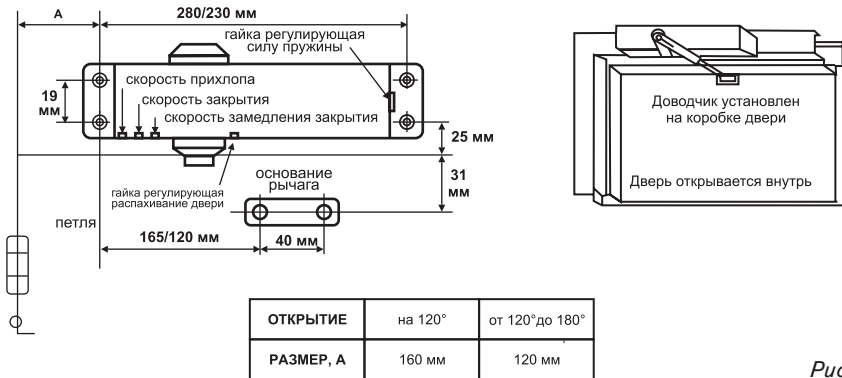

Рис. 4

5. УСТАНОВКА ДОВОДЧИКА НА ДВЕРЬ (при параллельном креплении рычага)

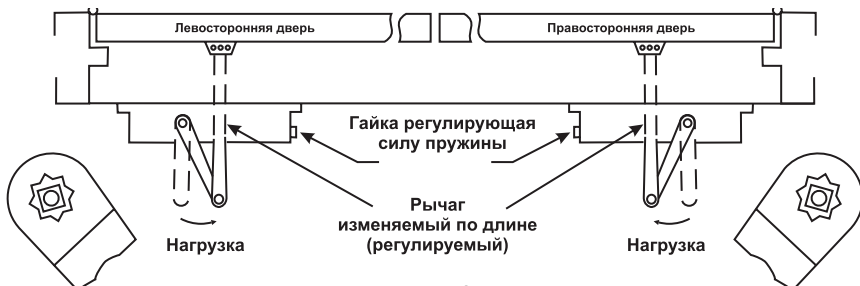

Рис. 5

- 5.1. Выберите угол открывания из таблицы и, используя размеры шаблона, разметьте 4 отверстия на двери под доводчик и 4 отверстия на коробке двери под монтажную скобу.
- 5.2. Просверлите отверстия;
- 5.3. Закрепите регулируемый рычаг доводчика на коробке двери шурупами;
- 5.4. Прикрепите шурупом главный рычаг на доводчике;
- 5.5. Поверните ключом квадратную ось внизу доводчика приблизительно на 45° по направлению к неподвижному краю двери, где находятся петли. Выровняйте метку «L» (вариант А) или «R» (вариант В) и на рычаге с соответствующей меткой на оси, согласно рисунку 6;
- 5.6. Отсоедините основание рычага и установите главный рычаг на квадратную ось доводчика и надежно закрепите с помощью винта (при параллельном креплении основание рычага не используется);
- 5.7. Отрегулируйте длину изменяемого рычага так, чтобы он был параллелен коробке (см. рисунок 6);
- 5.8. Закрепите малый декоративный колпак под квадратную ось на корпусе доводчика (при использовании большого декоративного колпака - необязательно);
- 5.9. Отрегулируйте скорость закрывания, замедления, прихлопа, функцию предотвращения распахивания двери и силу пружины доводчика, согласно рисункам 5, 7-9.

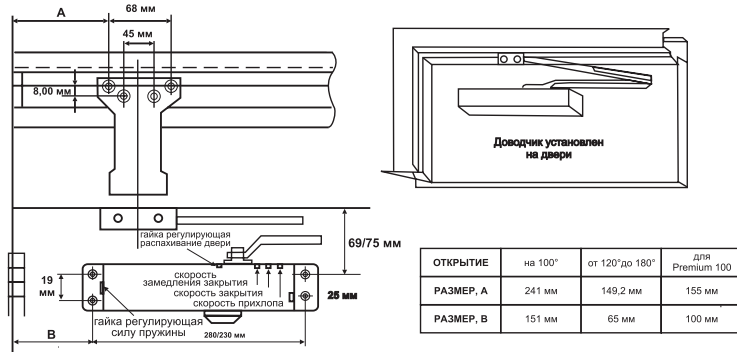

Рис. 6

6. РЕГУЛИРОВКИ ДОВОДЧИКА

Скорости закрывания и прихлопа регулируются двумя отдельными регулировочными клапанами, сначала отрегулируйте скорость закрывания, потом скорость прихлопа.

6.1. Регулировка скорости закрывания выполняется поворотом регулировочного клапана:

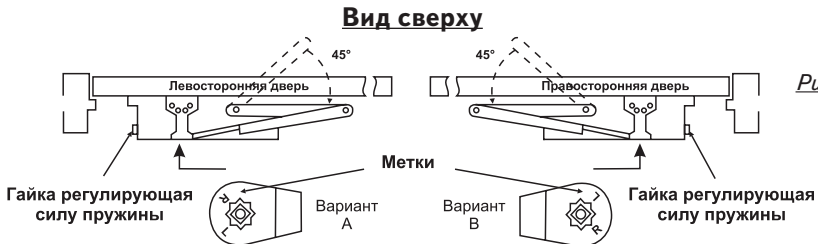
- для увеличения/уменьшения скорости поверните регулировочный клапан против/по часовой стрелке;

6.2. Регулировка скорости прихлопа выполняется поворотом регулировочного клапана:

- для увеличения/уменьшения скорости поверните регулировочный клапан против/по часовой стрелке;

ВНИМАНИЕ! Не поворачивайте регулировочный клапан более чем на 2 полных оборота по часовой стрелке от позиции, установленной изготовителем. Результатом может явиться смещение регулировочных клапанов и потеря масла, что в конечном итоге повлечет к выходу из строя самого доводчика.



Рис. 7



Рис. 8

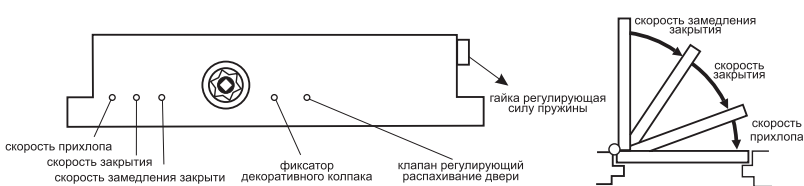

Рис. 9

6.3. Регулировка замедления скорости закрытия двери:

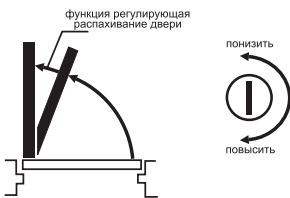
- для увеличения/уменьшения интенсивности замедления поверните регулировочный клапан по/против часовой стрелки;

6.4. Регулировка силы пружины:

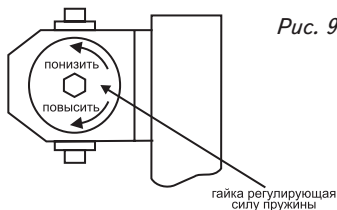
- для более тугого открытия/закрытия поверните гайку, регулирующую силу пружины, по часовой стрелки;

- для более легкого открытия/закрытия поверните гайку, регулирующую силу пружины, против часовой стрелки;

6.5. Регулировка клапана предотвращения распахивания двери до конца:

- для увеличения/уменьшения угла распахивания поверните регулировочную гайку по/против часовой стрелки.

7. ГАРАНТИЯ ИЗГОТОВИТЕЛЯ

7.1. Изготовитель гарантирует безотказную работу доводчика в течении 5 лет со дня продажи при строгом соблюдении потребителем требований по транспортированию, хранению, установке и эксплуатации доводчика;

7.2. Доводчик, вышедшей из строя в период гарантийного срока службы, изготовитель обязуется заменить новым, если невозможно устранить дефект;

7.3. При обнаружении дефектов производственного характера доводчик вместе с настоящим руководством необходимо вернуть в магазин по месту покупки, при условии предъявления товарного чека, для обмена в соответствии с «типовыми правилами обмена промышленных товаров». Замена доводчика может быть произведена только при условии его полной комплектности;

7.4. Претензии не принимаются, если неисправность (повреждение) возникла в результате небрежного обращения потребителя с изделием (деформация, рассверливание, сварка и т.д.) или при несоблюдении правил установки и эксплуатации;

7.5. Гарантийные обязательства изготовителя обеспечиваются в соответствии с Законом РФ «О защите прав потребителя».

СВИДЕТЕЛЬСТВО О ПРОДАЖЕ

Продано _____

штамп магазина

штамп продавца

дата продажи

Без штампа магазина недействительно

www.nora-m.ru