

ОХРАНА ПЕРИМЕТРА

BX-100PLUS

Перед началом установки внимательно прочитайте инструкцию

- Ортек представляет новую концепцию охраны периметра, которая защищает периметр здания и позволяет обнаружить нарушителя до момента его проникновения внутрь охраняемой зоны. Извещатели снабжены звуковой сиреной, позволяющей выдать предупредительное сообщение нарушителю.
- BX-100PLUS – линейный извещатель, спроектированный с учетом данной концепции. Максимальная дальность извещателя составляет 30м.

Характеристики

- | | |
|------------------------------------|---|
| 1. Элегантный дизайн | : легко устанавливается на стену |
| 2. Н.З. / Н.О. реле тревоги | |
| 3. Звуковая сирена | : извещатель сигнализирует о факте проникновения при помощи встроенной звуковой сигнализации |
| 4. Звуковая и визуальная настройка | : облегченная настройка при помощи встроенного динамика в передатчике, а также с помощью светодиода |
| 5. Тампер | |
| 6. Опции | : белая декоративная крышка с козырьком WC-1
: дистансер SP-1
: антивандальная металлическая решетка MG-1 |
| 7. Водонепроницаемый | : класс защиты IP-54 |

 Внимание	 Внимание
Производитель не несет ответственности за ущерб, причиненный в результате эксплуатации данного устройства.	Не пытайтесь самостоятельно разбирать или модифицировать устройство.
 Внимание	 Осторожно
Избегайте возможности подачи высокого напряжения на устройство.	Избегайте прямого попадания воды из дренажных труб и стоков. Водяной поток, попадающий на устройство повышает риск возникновения пожара и электрического шока.

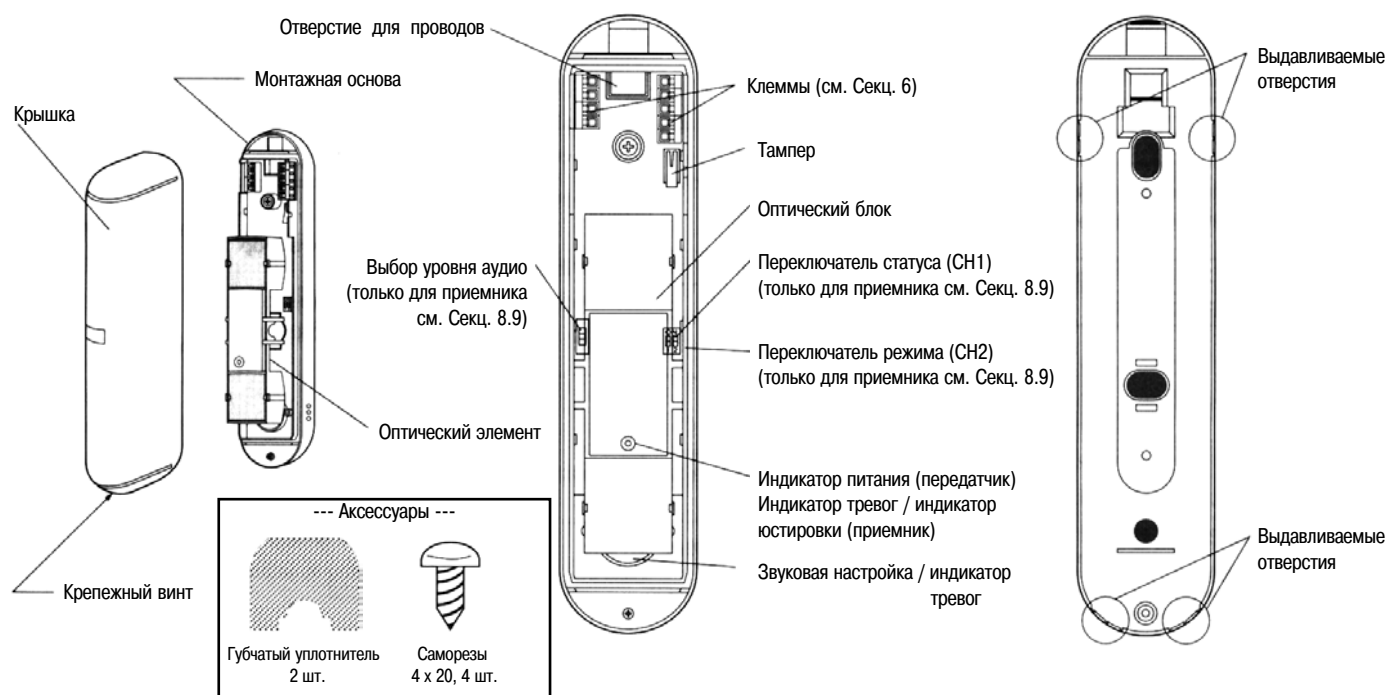
1. ОПИСАНИЕ И УСТАНОВКА

2. ПРИНЦИПЫ УСТАНОВКИ

① 

Монтировать только на твердую поверхность

② 

Не устанавливать устройства в местах сезонного роста листвы и кустарников, способных заблокировать детектор

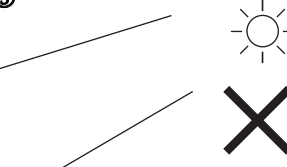
③ 

Избегайте попадания прямого солнечного света на оптические элементы извещателя

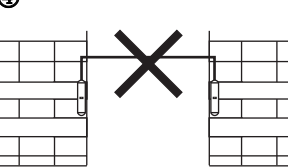
④ 

Избегать воздушной проводки

⑤ **Установка в один ряд**

При установке двух комплектов в один ряд необходимо, чтобы сигнал передатчика одного комплекта не попадал на приемник другого. Устанавливать извещатели следует как показано на рис. Избегайте установки 3-х и более комплектов в один ряд

Передатчик А Приемник А Приемник В Передатчик В

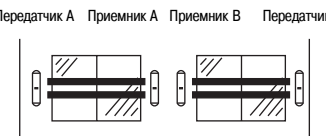

⑥ **Установка извещателей один над другим**

Устанавливать извещатели следует как показано на рис. Расстояние между верхним и нижним комплектом должно составлять не менее 70 см



⑦ **Защита периметра**

Устанавливать извещатели следует как показано на рис. Необходимо, чтобы сигнал нескольких передатчиков не попадал на один приемник. Расстояние между соседними приемниками должно составлять не менее 30 см

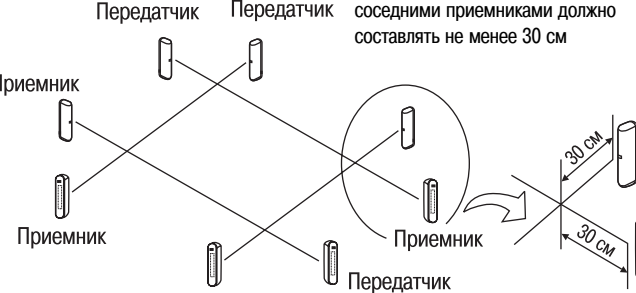

⑧ **Установка извещателей один над другим**

Оставляйте достаточный промежуток между стеной и извещателем для доступа к клеммам

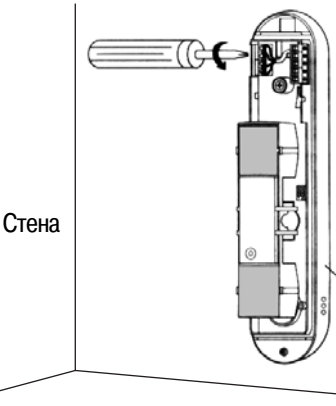

3. УСТАНОВКА

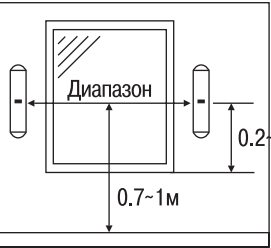
① 

Максимальный диапазон между приемником и передатчиком составляет 30м.

Высота установки должна быть в пределах 0.7-1м, от карнизов окон – 0.2-0.5м.

Устанавливайте приемник и передатчик на одном уровне.

② 

Горизонтальный угол: 184°

③ Если невозможно установить передатчик на одном уровне с приемником существует возможность установить пару в пределах допустимого отклонения:

Дальность	5	10	15	20	25	30	м
Диапазон отклонения	30	40	50	50	50	50	см

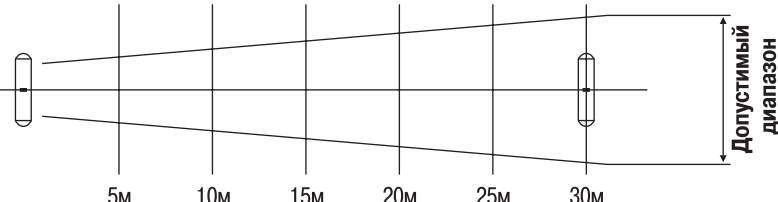

④ **Защита проходов**

Устанавливайте пару приемник-передатчик на одном уровне

Защита проходов



4. МЕТОД УСТАНОВКИ

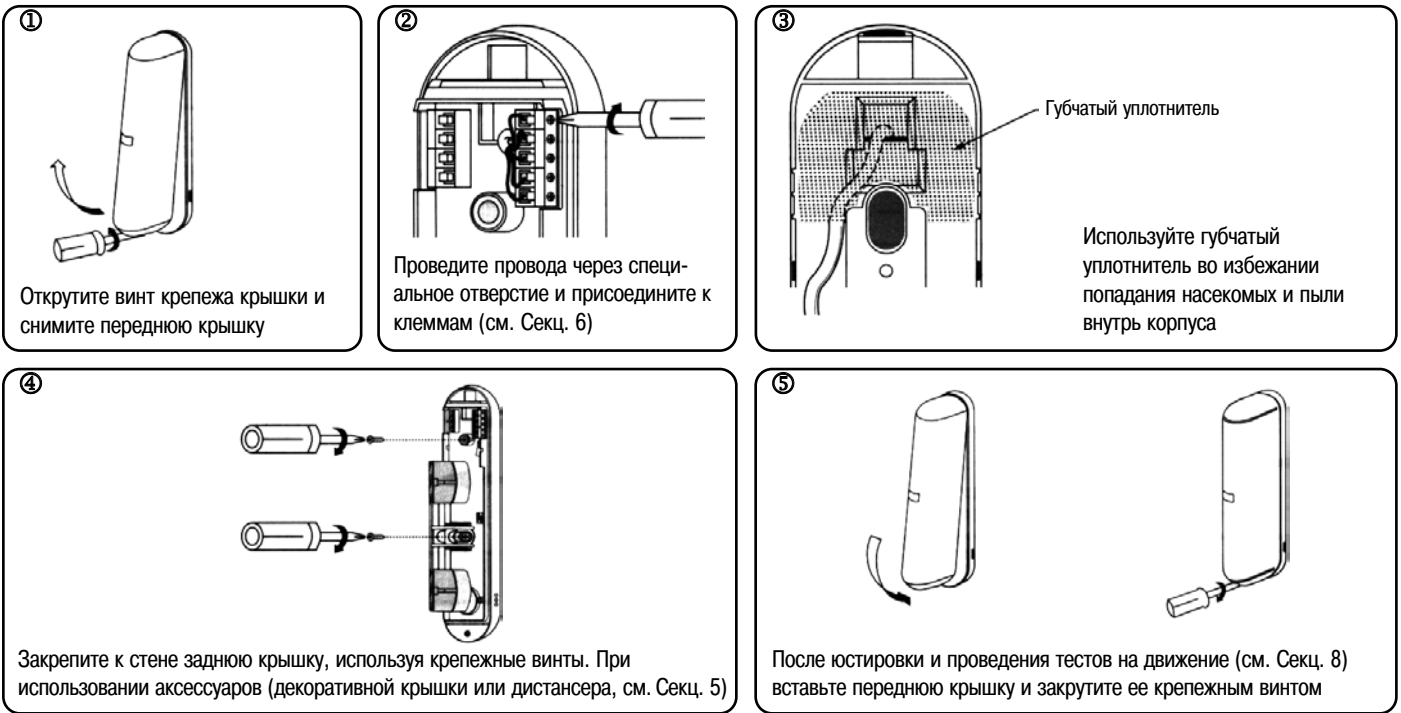

5. МЕТОД УСТАНОВКИ БЕЛОЙ ДЕКОРАТИВНОЙ КРЫШКИ (WC-1) И ДИСТАНСЕРА (SP-1)

Белая декоративная крышка WC-1 – опция, не входит в комплект

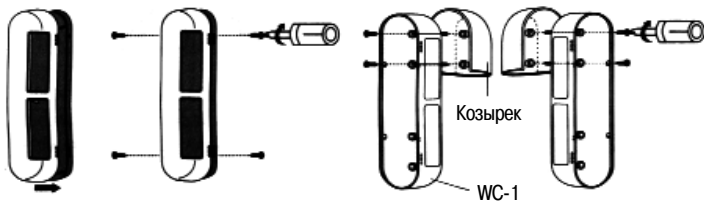

- Установите WC-1 на крышку извещателя и закрепите ее четырьмя винтами, входящими в комплект к WC-1. Винты должны проходить через боковые отверстия задней крышки извещателя
- Козырек, поставляемый совместно с WC-1 может понизить фактор ложных срабатываний, вызванных неблагоприятными условиями окружающей среды (снег, дождь, туман, ...)
- Установите козырек на WC-1 как показано на рис.
- Затем установите WC-1 вместе с козырьком на извещатель

Дистансер SP-1 – опция, не входит в комплект

SP-1 позволяет установить извещатель на некотором расстоянии от стены во избежание наводок от соседних комплектов (на один комплект может быть установлены два дистансера, в комплект входит два дистансера)

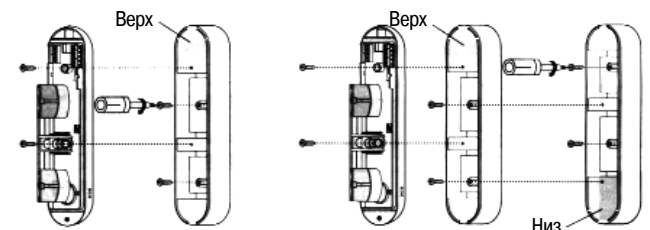

1 дистансер (50 мм). После установки дистансера на стену установите извещатель на дистансеры как показано на рис. (см. Секц. 4)

2 дистансера (100 мм). После установки дистансера на стену. Далее установите второй дистансер поверх 1-го. Затем установите извещатель на дистансеры как показано на рис. (см. Секц. 4)

6. ПОДКЛЮЧЕНИЕ

Приемник

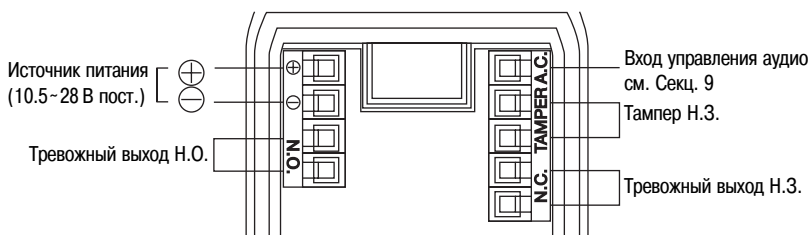

Передатчик

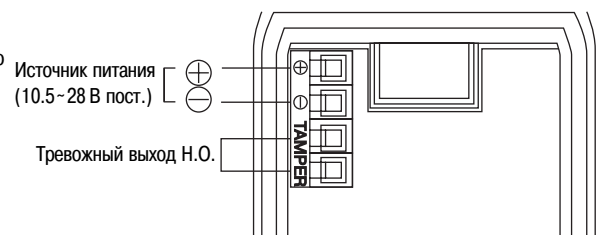

Длина кабелей питания не должна превышать длин, указанных в таблице

При подключении двух и более извещателей к одному проводу максимальная длина провода не должна превышать длин, указанных в таблице.

Размер кабеля	BX-100PLUS	
	12B	14B
AWG22 (0.33мм ²)	150м	500м
AWG20 (0.52мм ²)	250м	900м
AWG18 (0.83мм ²)	400м	1400м
AWG18 (1.31мм ²)	600м	2000м

7. КАБЕЛЬНАЯ РАЗВОДКА

Подключение внешнего устройства

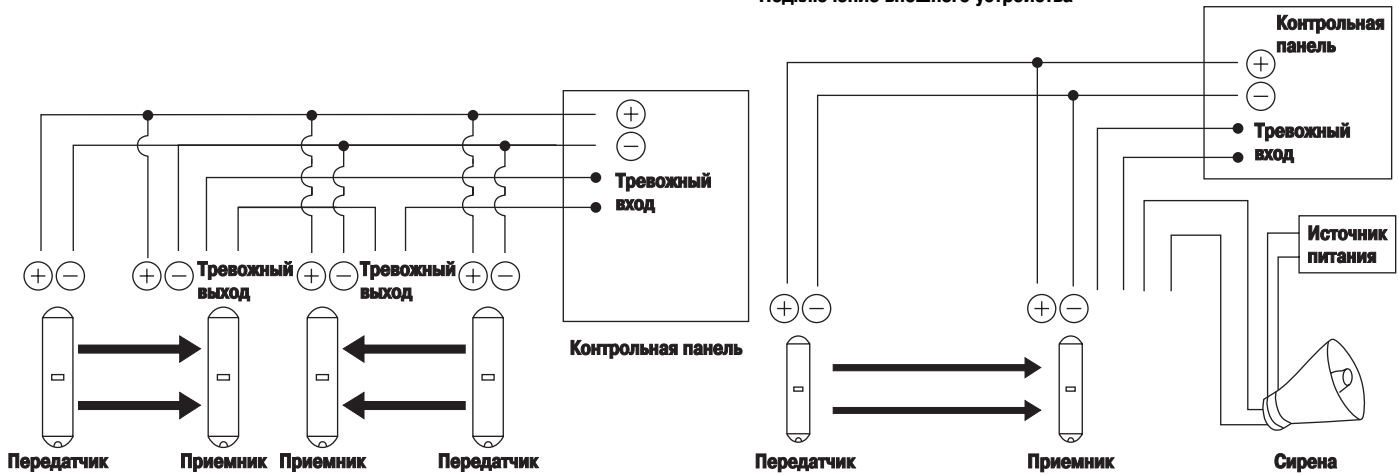

8. ЮСТИРОВКА

Для надежной работы извещателя необходимо проводить юстировку с максимальной эффективностью. Юстировку следует производить со снятыми передними крышками.

①

Переключатель режима (2-й переключатель)

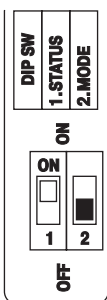

Для перевода извещателя в режим юстировки установите переключку 2 в положение OFF. Это позволит проводить юстировку с помощью аудио индикатора и светодиода.

②



Поверните рукой устройство как показано на рис. Передатчик и приемник должны быть повернуты друг на друга. Эффективность юстировки отражается при помощи светодиода, а также аудио индикатора.

При повороте устройство запрещается дотрагиваться до оптических элементов.

③

Приемник

Точную настройку следует производить руководствуясь показаниями светового и аудио индикатора.

① Проведите юстировку приемника до тех пор, пока уровень юстировки не достигнет уровня "хорошо" (см. таблицу).

Уровень аудио индикатора можно установить в три положения:

Выбор уровня аудио

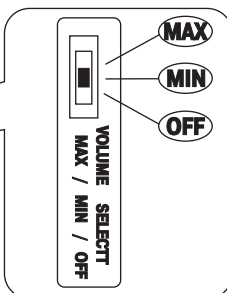
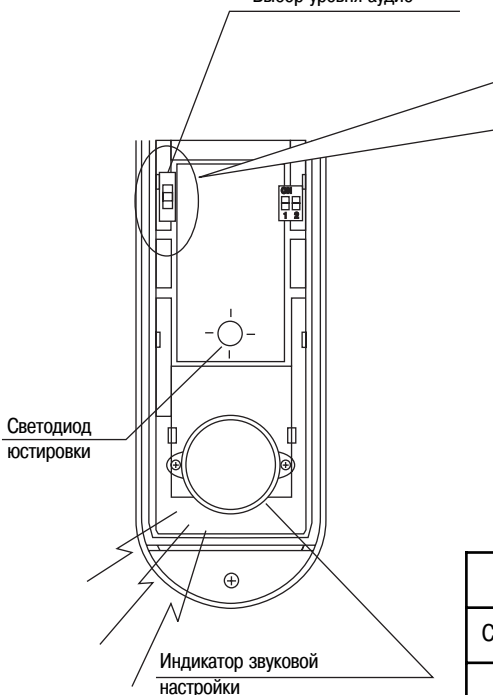

MAX – устанавливает максимальную громкость на индикаторе аудио уровня

MIN – устанавливает минимальную громкость на индикаторе аудио уровня

OFF – отключает индикатор аудио уровня

② Проведите юстировку передатчика до тех пор, пока уровень юстировки не достигнет уровня "отлично" (см. таблицу).

Для надежной работы извещателя индикаторы юстировки должны показывать уровень не ниже уровня "хорошо". Если индикаторы находятся ниже этого уровня проведите юстировку заново, руководствуясь пунктами ① и ②.

При достижении оптимального уровня световой индикатор должен постоянно гореть, а индикатор уровня выдавать протяженные сигналы.

Уровень юстировки	ПЛОХО	ХОРОШО	ОТЛИЧНО
Светодиод юстировки	Моргает Медленно → Быстро	Горит постоянно Медленно → Быстро	
Аудио индикатор	Пulsация Медленно → Быстро		Постоянный сигнал

Статус юстировки не достигает оптимального уровня

В случае если индикаторы юстировки не показывают оптимальный уровень настройки:

Находятся ли приемник и передатчик на одной высоте Нет → Установите на одинаковой высоте

Да

Проведите вертикальное выравнивание (этот способ эффективен только в случае боковой установки)

Боковая установка

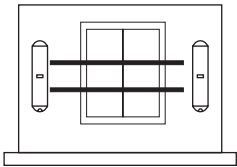

Фронтальная установка

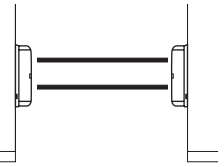

Вертикальное выравнивание

Отверстие в монтажной плате имеет диаметр, достаточный для проведения вертикальной юстировки.

Ослабьте крепежный винт и переместите плату вправо и влево. Этот способ выравнивания эффективен только в случае боковой установки.

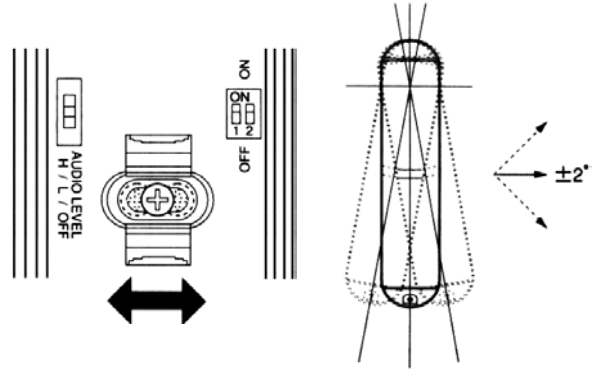

4 Переключатель режима (2-я перемычка)

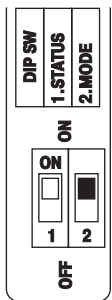

Рабочий режим



Режим юстировки

После юстировки извещателя установите 2-й переключатель в положение ON. Этот режим переключает световой и аудио индикаторы в рабочий режим.

9. ФУНКЦИЯ ТРЕВОЖНОЙ АУДИО ИНДИКАЦИИ

Тревожная аудио индикация – функция, позволяющая предупредить нарушителя звуковым сигналом (70 дБ) в случае блокировки лучей извещателя.

Эта функция может управляться при помощи выхода контрольной панели.

Функция тревожной аудио индикации не предназначена для замены системы сигнализации.

Переключатель статуса (1-я перемычка)

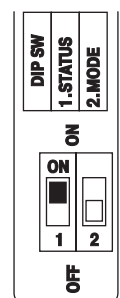

Тревога: закр. / низк.



Тревога: откр. / выс.

Звуковой аудио сигнал будет активизирован только в случае блокировки лучей. Эта функция может управляться при помощи выхода контрольной панели. В зависимости от типа выхода контрольной панели установите переключатель в положение ON или OFF в соответствии с табл.:

Установки / Состояние	Тревога: Закр. / Низк.	Тревога: Откр. / Выс.
Активизир.	Закр. / 0-1В пост.	Откр. / 5-18В пост.
Деактивизир.	Откр. / 5-18В пост.	Закр. / 0-1В пост.

Переключатель громкости



В случае сработки извещателя звуковой сигнал будет активизирован с максимальной громкостью вне зависимости от того, в каком положении стоит переключатель: MAX или MIN. Установите переключатель в положение OFF для отключения функции тревожной аудио индикации.

Подключение контрольной панели к клемме управления аудио индикации

В случае отсутствия программируемого выхода (PGM) на контрольной панели, для управления индикации необходимо использовать Н.О. реле.

На клеммах отсутствует напряжение

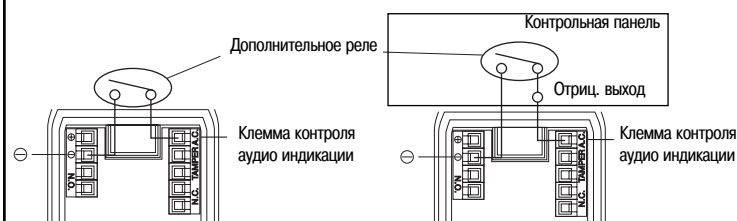

На клеммах присутствует напряжение

В случае программируемого выхода (PGM) на контрольной панели подключите контрольную панель к извещателю как показано на рис.

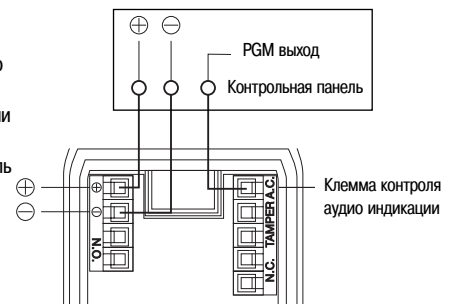

Если клемма управления аудио индикации не подключена к контрольной панели, установите 1-ю перемычку в следующее положение:
 OFF для подключения режима аудио индикации;
 ON для отключения режима аудио индикации

10. ПРОВЕРКА СОСТОЯНИЯ

После установки убедитесь в работоспособности извещателя

Тревожный светодиод

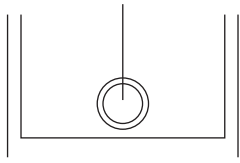

Для проверки извещателя установите переключку 2 в положение ON (см. Секц. 9). Проверьте что тревожный светодиод приемника не светится.

Если тревожный светодиод продолжает светиться даже при отсутствии блокировки лучей проведите повторную юстировку извещателя (см. Секц. 8).

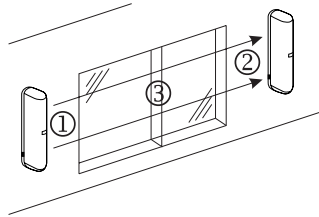

Вставьте крышки наместо и проведите тесты на движения в трех местах:

- ① вблизи передатчика
- ② вблизи приемника
- ③ посередине

В случае успешных тестов аудио индикатор должен выдавать тревожный сигнал в случае блокировки лучей.

Если при блокировке лучей аудио индикатор не выдает звукового сигнала, проведите повторную юстировку извещателя (см. Секц. 8) или обратитесь к секции 11 "разрешение вопросов".

После окончания тестов на движение установите переключку 1 (переключатель статуса) в положение OFF если не требуется звуковое оповещение при тревоге.

Необходимо регулярно проводить тесты на движение и очищать верхние крышки

11. РАЗРЕШЕНИЕ ВОПРОСОВ

При возникновении проблем при настройке или эксплуатации извещателя обратитесь к этому разделу.

В случае возникновения проблем обратитесь к вашему дистрибьютеру.

1. ИЗВЕЩАТЕЛЬ НЕ СРАБАТЫВАЕТ ПОСЛЕ ПОДАЧИ ПИТАНИЯ

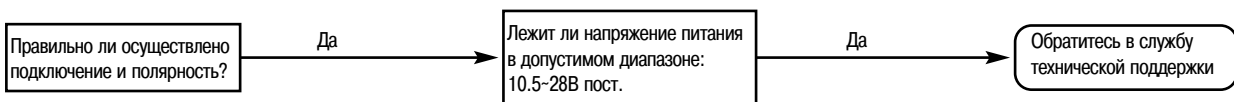

2. ИЗВЕЩАТЕЛЬ ВЫДАЕТ ТРЕВОЖНЫЙ СИГНАЛ ИЛИ ПОСТОЯННО СВЕТИТСЯ ТРЕВОЖНЫЙ СВЕТОДИОД ДАЖЕ В ОТСУТСТВИИ БЛОКИРОВКИ ЛУЧЕЙ

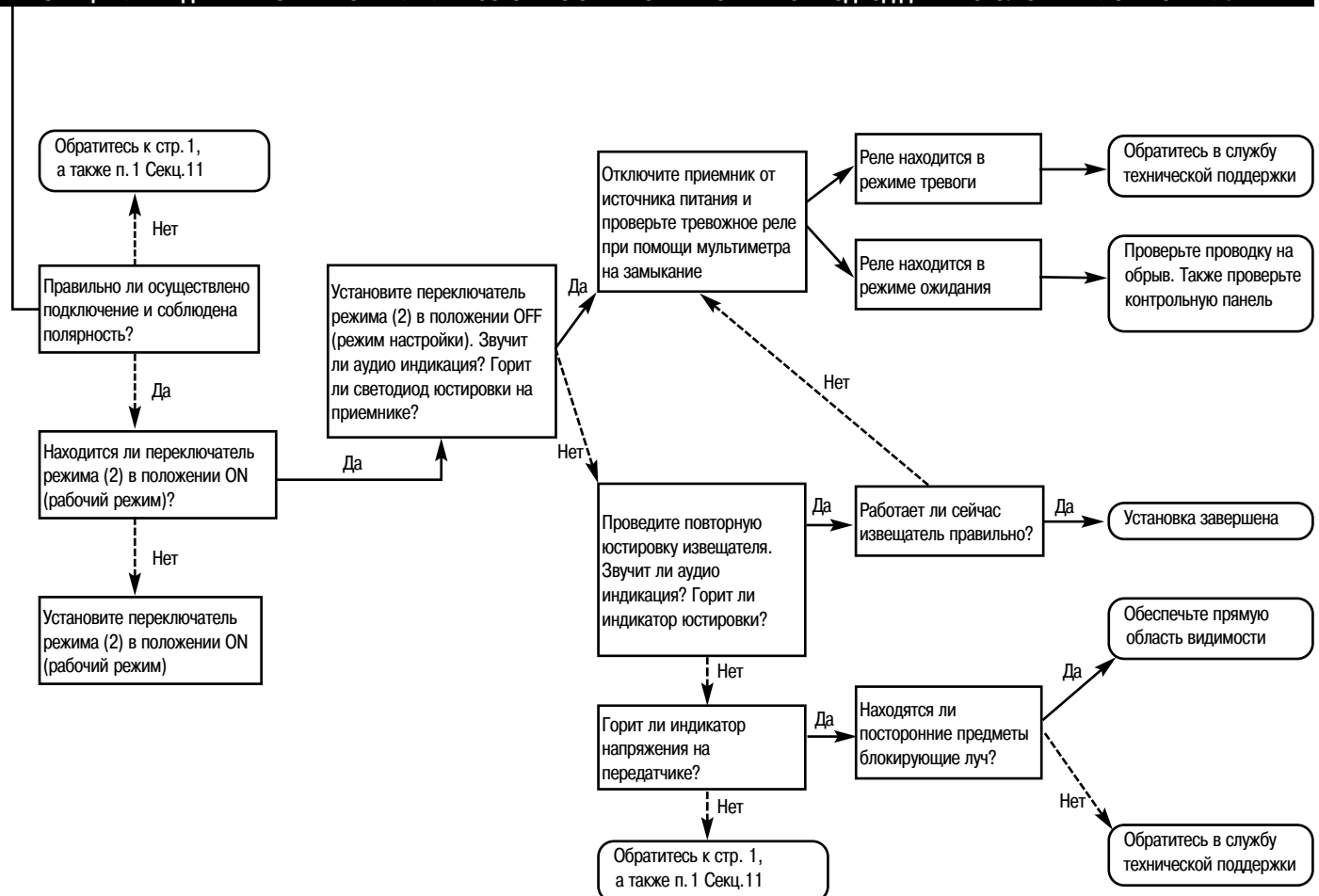

3. ИЗВЕЩАТЕЛЬ ВЫДАЕТ ТРЕВОЖНЫЙ СИГНАЛ ПРИ ПЕРЕСЕЧЕНИИ ОХРАННОЙ ЗОНЫ

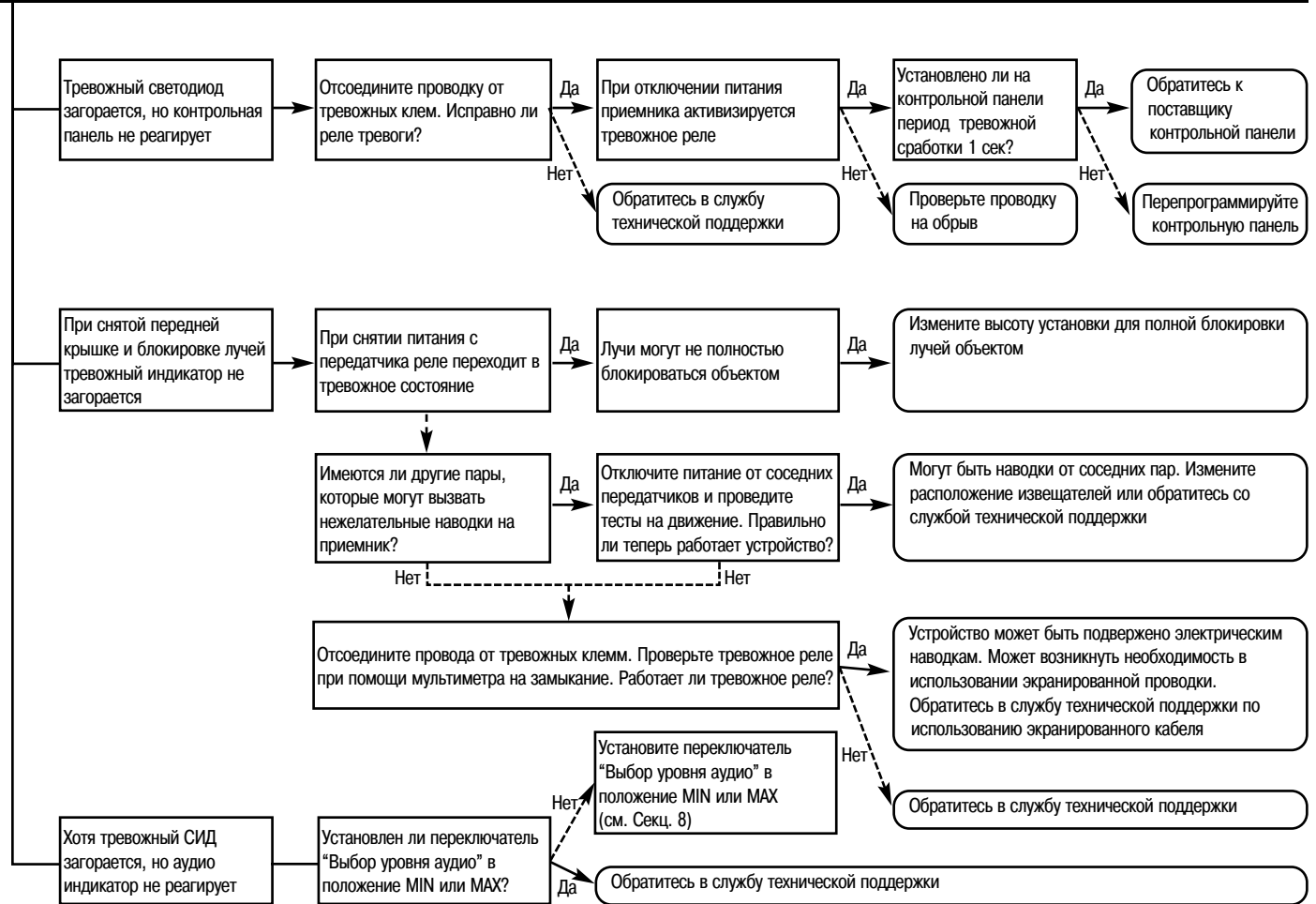

4. ЛОЖНЫЕ СРАБОТКИ

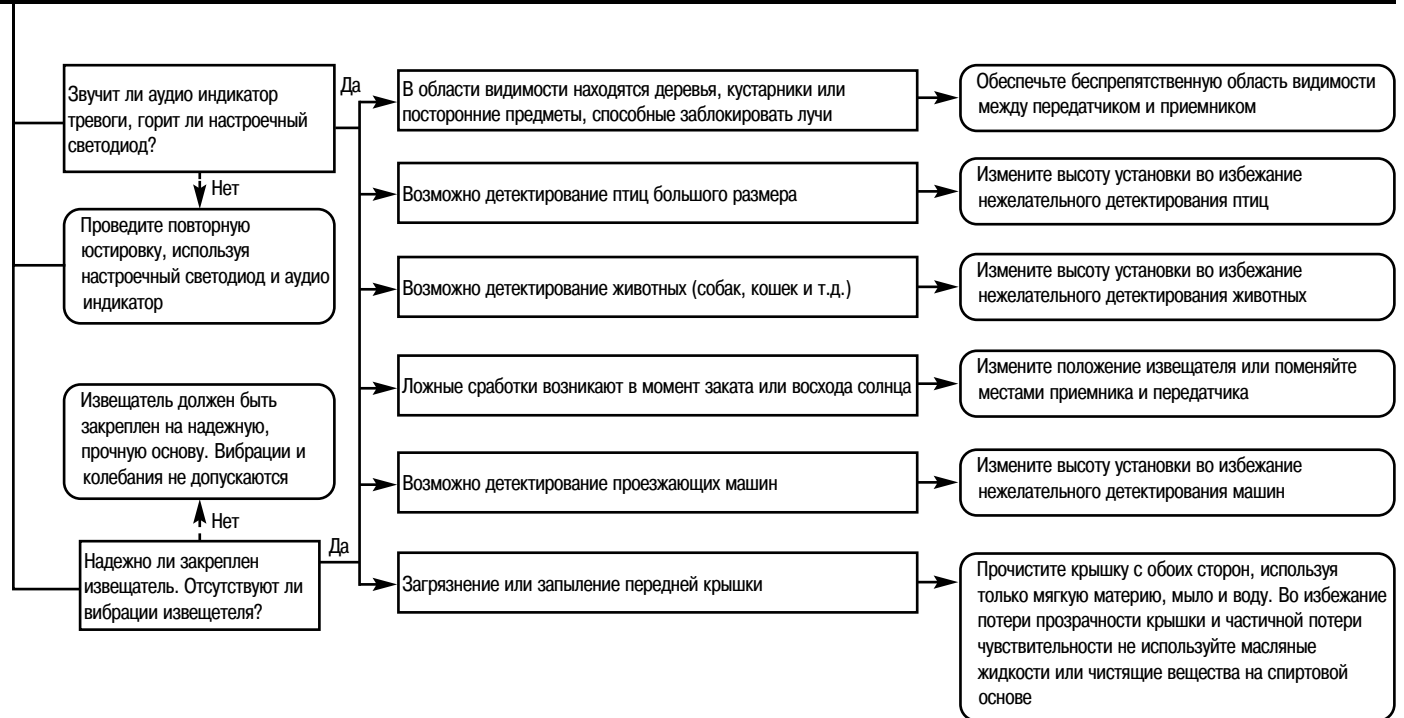

Важно

Большинство ложных сработок извещателя возникают из-за плохой настройки извещателя. Для обеспечения надежной работы индикатор уровня настройки должен показывать уровень "Хорошо"

12. СПЕЦИФИКАЦИЯ

Модель	BX-100PLUS
Диапазон детекции	На улице: 30 м Внутри помещения: 60 м
Максимальное расстояние распространения лучей	300 м
Метод детекции	Импульсный, ИК. Сработка при пересечении одновременно обоих ИК лучей
Минимальное время для генерации тревоги	50 мс
Напряжение питания	10.5 ~ 28 В пост.
Ток потребления	55 мА (номин.) / 75 мА (макс.)
Время тревоги	Приблиз. 2 сек.
Тревожный выход	Н.З. / Н.О., 28 В пост., 0.2А (макс.)
Время звучания динамика	15 сек.
Тампер	Н.З., 28 В пост., 0.2А (макс.) Открывается при вскрытии извещателя
Рабочая температура	- 35°С ~ + 55°С
Влажность	95% макс.
Регулировка в гориз. пл-ти	+/- 95°
Вес	400 г.
Класс защиты	IP-54

13. РАЗМЕРЫ

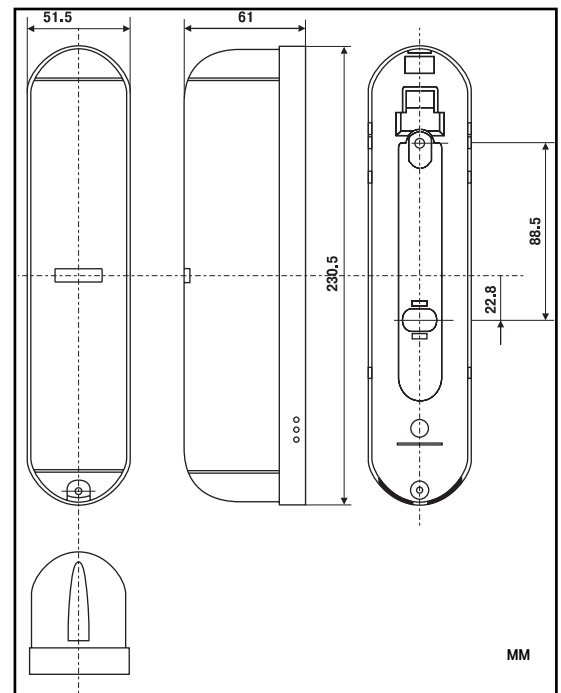

* Спецификация и дизайн могут быть изменены без предварительного уведомления.

WC-1

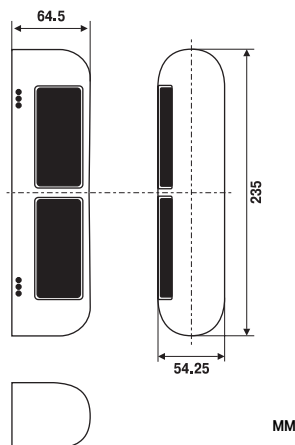

WC-1 С КОЗЫРЬКОМ

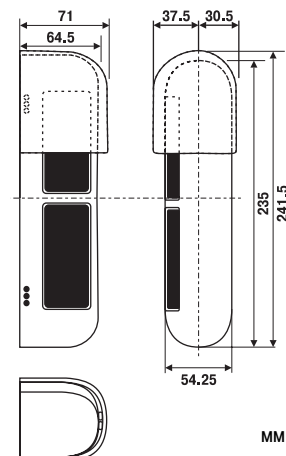

SP-1 (1 шт.)

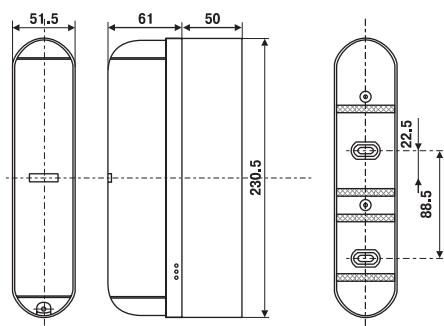

MM

SP-1 (2 шт.)

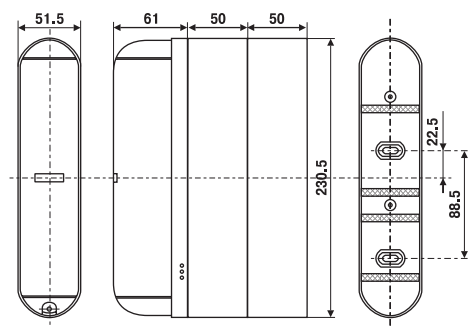

MM



Дистрибьюторский Центр
СТА

Дистрибьюторский центр СТА

107023, Россия, г. Москва, 1-й Электrozаводский пер., 2, тел.: +7 495 221-0821, факс: +7 495 221-0820
198097, Россия, г. Санкт-Петербург, ул. Белоусова, 10, тел.: +7 812 493 4292, факс: +7 812 493 4290