

СЕРИЯ **НХ-80N**

ПАССИВНЫЕ УЛИЧНЫЕ ИК ИЗВЕЩАТЕЛИ

- Зона детекции 24 x 2 м
- Двойное экранирование пирозлемента
- Интеллектуальная обработка сигнала
- Система температурной компенсации
- Работа в режиме «И»
- Высота установки до 3 м



НХ-80N: СТАНДАРТНАЯ МОДЕЛЬ

НХ-80N AM: МОДЕЛЬ С ФУНКЦИЕЙ АНТИМАСКИРОВАНИЯ

НХ-80N RAM: МОДЕЛЬ ДЛЯ БЕСПРОВОДНЫХ СИСТЕМ

Надежный барьер на пути нарушителя

Уличные узкоугольные ИК-извещатели повышенной дальности серии НХ-80N

СЕРИЯ НХ-80N

ИНТЕЛЛЕКТУАЛЬНАЯ СИСТЕМА ОБРАБОТКИ СИГНАЛА

В извещателях серии НХ используются пироэлементы, создающие уникальную зону детекции высокой плотности. Во избежание ложных тревог, которые могут быть вызваны мелкими животными, для анализа сигнала применяется специальная технология «AND» – для генерации тревоги должны быть одновременно активированы нижняя и верхняя зоны.



НАСТРОЙКА ЗОНЫ ДЕТЕКЦИИ ПРИ ПОМОЩИ МАСКИРУЮЩИХ ПЛАТ

Настройка дальней зоны

Для настройки дальней зоны необходимо соответствующим образом установить верхние и нижние закрывки

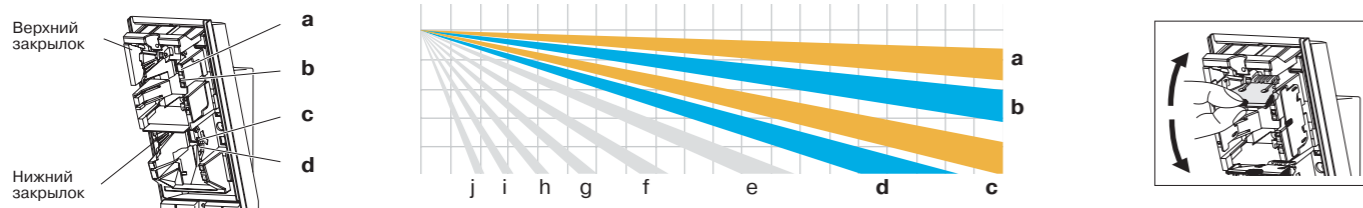

Настройка ближней зоны

Настройка ближней зоны осуществляется при помощи специальных маскирующих пластин

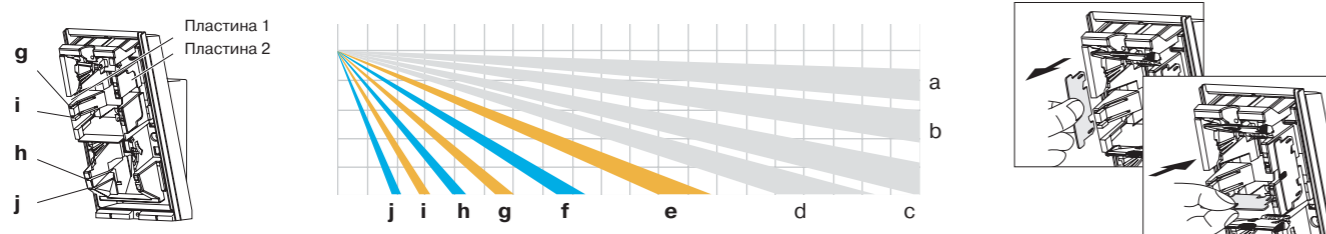

БАЗОВЫЕ ПРЕИМУЩЕСТВА

- Высота установки от 2.5 до 3 м
- Работа в режиме «И» с использованием уникального пироэлемента
- Система двойного экранирования пироэлемента
- Защита от влияния окружающей растительности
- Улучшенная система температурной компенсации
- Защита от ложных тревог при высокой фоновой температуре

УНИКАЛЬНЫЙ ДИЗАЙН

Входящий в комплект поставки кронштейн способен поворачиваться на $\pm 20^\circ$ по вертикали, что обеспечивает возможность выбора оптимального места установки.



Вертикальный поворот на $\pm 20^\circ$

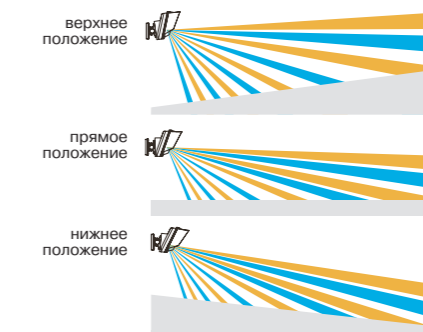

Горизонтальный поворот на 180°

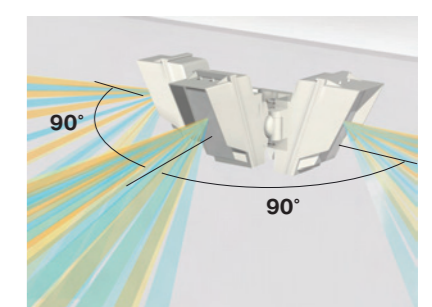

МОДЕЛЬНЫЙ РЯД

НХ-80N AM Модель с защитой от маскирования

НХ-80N RAM Беспроводная модель



Система антимаскирования

Если посторонний объект располагается в непосредственной близости от линзы более 180 секунд, срабатывает система антимаскирования и генерируется сигнал тревоги.



Сокращение расходов на установку и обслуживание

Для установки беспроводных извещателей не требуется сложной системы из проложенных кабелей

Установка различных типов батарей



Варианты использования



Коммерческие объекты



Частные владения



Складские помещения

СПЕЦИФИКАЦИИ

МОДЕЛЬ	HX-80N	HX-80N AM
Метод детекции	Пассивный ИК	
Площадь детекции	узкий угол 24 x 2 м / 20 зон	
Ограничение дальности	6.5 м / 10 м / 13 м / 18 м	
Скорость детекции	0.3 - 1.5 м/сек.	
Чувствительность	2.0° при 0.6 м/сек.	
Питание	9.5 - 18 В пост.	
Потребление	35 мА макс.	40 мА макс.
Время тревоги	2 ± 1 сек.	
Время разогрева	около 60 сек.	
Тревожный выход	28 В пост., 0.2 А	
Тампер	Н.З. 28 В пост., 0.1 А	
Выход неполадок	—	Н.З. 28 В пост., 0.1 А
Релейный вход	Н.З. 28 В пост., 0.1 А	
Индикация состояния	красный: разогрев/тревога	красный: разогрев/тревога/неполадки
Защита от излучения	тревоги нет при 10 В/м	
Рабочая температура	-35°С ... +60°С	
Влажность	95% макс.	
Уровень защиты	IP-55	
Установка	на стену	
Высота установки	2.5 - 3 м	
Угол поворота кронштейна	по вертикали: ±20° / по горизонтали: ±95°	
Вес	720 г	

МОДЕЛЬ	HX-80N RAM
Метод детекции	Пассивный ИК
Площадь детекции	узкий угол 24 x 2 м / 20 зон
Ограничение дальности	6.5 м / 10 м / 13 м / 18 м
Скорость детекции	0.3 - 1.5 м/сек.
Чувствительность	2.0° при 0.6 м/сек.
Вход питания	лит. батареи 3-7.2 В пост. (CR123Ax3, CR2x3, 1/2AAx3, 1/2AAx6)
Рабочее питание	2.5 - 9 В пост.
Потребление	35 мкА (режим ожидания) / 4 мА (макс.)
Время тревоги	2 ± 1 сек.
Время разогрева	около 60 сек.
Тревожный выход	28 В пост., 0.2 А
Выход неполадок	Н.З. 28 В пост., 0.1 А
Тампер	Н.З. 28 В пост., 0.1 А
Индикация состояния	выкл.: рабочее состояние, вкл.: walktest, красный: тревога/неполадки/разряженная батарея
Защита от излучения	тревоги нет при 10 В/м
Рабочая температура	-35°С ... +60°С
Влажность	95% макс.
Уровень защиты	IP-55
Установка	на стену
Высота установки	2.5 - 3 м
Угол поворота кронштейна	по вертикали: ±20° / по горизонтали: ±95°
Вес	780 г

ЗОНА ДЕТЕКЦИИ

Вид сверху

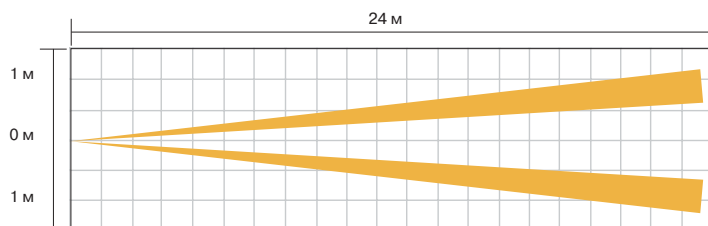

Вид сбоку

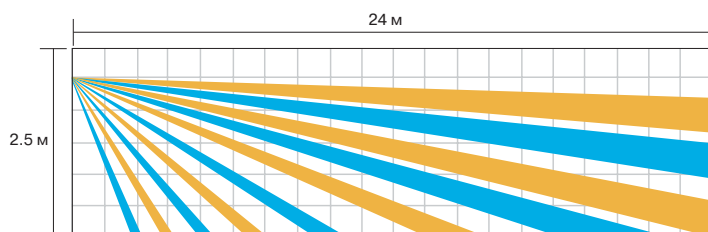
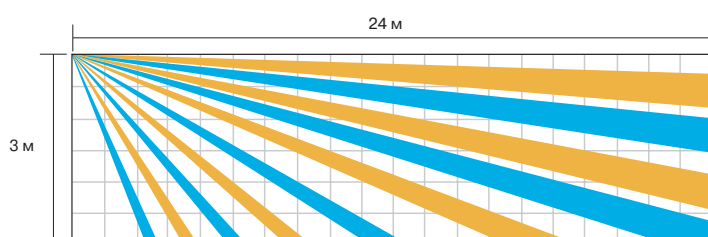

РАЗМЕРЫ

С кронштейном

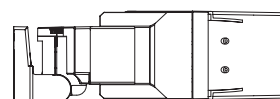
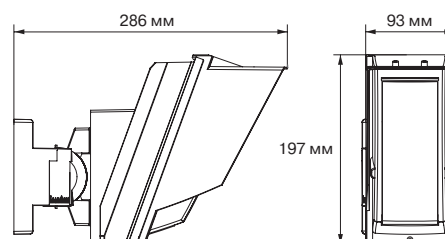

Без кронштейна

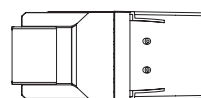
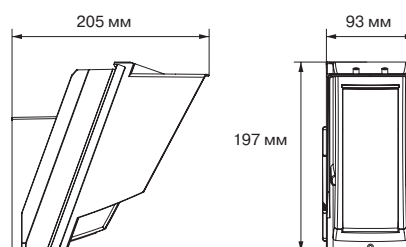

РОССИЯ

Дистрибьюторский центр СТА
107023, г. Москва, 1-й Электровзводский пер., 2
тел.: +7 495 221-0821, www.sta.ru
198097, г. Санкт-Петербург, ул. Белоусова, 10
тел.: +7 812 493 4292, www.sta.ru

УКРАИНА

СТА Электроника
03150, г. Киев, ул. Анри Барбюса, д. 3
тел.: +38 044 247 4717, www.sta.com.ua

ЛАТВИЯ

STA Grupa
LV-1019, г. Рига, ул. Маскавас, д. 227
тел.: +371 6781 2400, www.sta.lv

ЭСТОНИЯ

STA Tehniks
13418, г. Таллинн, ул. Вырсе, д. 22
тел.: +372 651 9188, www.sta.ee

