

Panasonic®

Руководство пользователя

IP-УАТС



Модель № **KX-NS1000**



Благодарим за покупку этого изделия Panasonic.

Внимательно прочтите это Руководство перед использованием изделия и сохраните его для будущего использования.

В частности, обязательно прочитайте "1.1.1 Инструкции по технике безопасности (Стр. 14)", прежде чем пользоваться данным изделием.

KX-NS1000: программный файл PCMPR версии 002.10000 или выше

Основные функции

Связь по IP

Данная УАТС поддерживает связь по IP с помощью различных IP-телефонов, например, моделей серии KX-NT300/ KX-NT500 с автоматмаркировкой и/или беспроводными гарнитурами Bluetooth®, а также посредством IP Softphone Panasonic, SIP-телефонов и переносных станций, совместимых с базовой станцией SIP.



Обратитесь к дилеру.

Удобное управление

Использование телефона Panasonic, оборудованного кнопкой навигации/диск JOG DIAL и дисплеем, позволяет быстро получить доступ к требуемой функции. Кроме того, абонент будет проинформирован о поступлении входящего вызова или наличии ожидающего сообщения, если аппарат снабжен специальным индикатором.

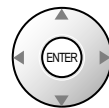

Кнопка навигации

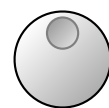

Диск JOG DIAL

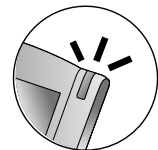

Индикатор сообщения/звонка

1.1 Перед началом эксплуатации телефонов (Стр. 14)

Удаленный офис

Данная УАТС поддерживает использование SIP-телефонов, подключенных из удаленного офиса по IP-сети через SBC (пограничный контроллер сессий). SIP-телефоны можно настроить, просто подключив их к ЛВС в удаленном офисе.

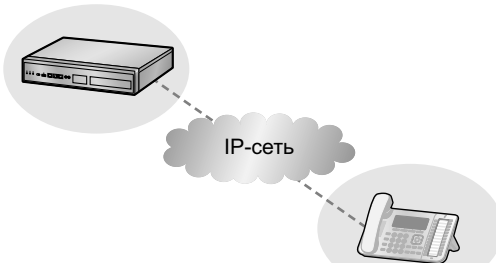

Обратитесь к дилеру.

Функции сотовых телефонов

Эта УАТС поддерживает сотовые телефоны. При этом с сотовых телефонов можно выполнять и принимать вызовы так же, как с аппаратов зарегистрированных внутренних абонентов.

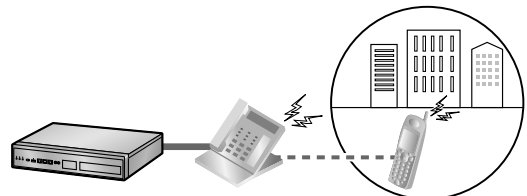

1.15 Функции сотовых телефонов (Стр. 272)

Система беспроводной связи

Эта УАТС дополнительно поддерживает работу с микросотовыми терминалами (PS). PS могут использоваться в УАТС наряду с проводными телефонами.

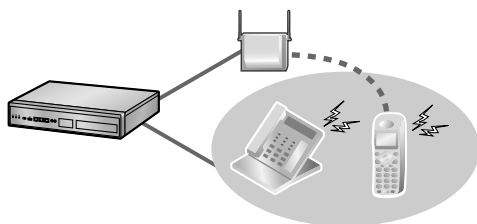

1.9.12 Подключение микросотового терминала или микросотового SIP-терминала параллельно проводному телефону (Параллельное беспроводное XDP-подключение) (Стр. 221)

Встроенная единая система обмена сообщениями

Можно настроить переадресацию входящих вызовов на ваш почтовый ящик, чтобы вызывающие вас абоненты могли оставить речевое сообщение, если вы не можете ответить на звонок. Вы можете прослушать сообщения из почтового ящика, также находясь за пределами офиса.



1.8 Применение функций Единой системы обмена сообщениями (Стр. 138)

Call-центр

Эта УАТС поддерживает функцию встроенного call-центра, а именно, создание групп распределения входящих вызовов (ГРВВ). Входящие вызовы, поступающие в группу распределения входящих вызовов, могут ставиться в очередь или перенаправляться на предварительно запрограммированного адресата, обрабатываться операторами в порядке приоритетов и контролироваться с внутренней линии супервизора.



1.10 Использование call-центра (Стр. 224)

Communication Assistant (CA)

Пользователи CA Client могут подключиться к УАТС без использования внешнего сервера. Пользователи CA Client имеют возможность совершать вызовы щелчком в телефонной книге на своих ПК, а также использовать множество других функций.

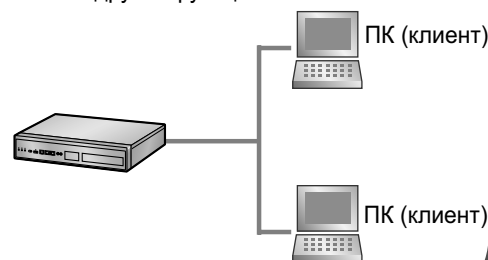

Обратитесь к дилеру.

CA Call Accounting

Это приложение используется для вычисления приблизительной стоимости вызовов и отслеживания операций, связанных с вызовами, которые выполняются посредством УАТС. Если установлено программное обеспечение веб-сервера CA Call Accounting, то пользователь может получить доступ к приложению CA Call Accounting с любого ПК с использованием веб-клиента. Веб-клиент предоставляет возможность сортировки, просмотра, печати или экспорта информации о вызовах. Дополнительно можно создавать отчеты, используя экспортированные данные.

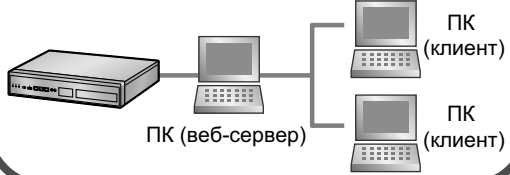

ПК (веб-сервер) ПК (клиент) ПК (клиент)

Обратитесь к дилеру.

В этом Руководстве

- Используются следующие сокращения:
АСТ → Аналоговый системный телефон
СТ с дисплеем → Системный телефон с дисплеем
ЦСТ → Цифровой системный телефон
IP-СТ → Системный IP-телефон
PS → Микросотовый терминал
СТ → Системный телефон
S-PS → Микросотовый терминал, совместимый с SIP базовой станцией
Внутренний номер SIP/SIP Внутр. → Внутренние номера УАТС, использующие для связи Протокол установления сессии.
ТА → Аналоговый телефонный аппарат
- "СТ" используется как общий термин для IP-СТ, ЦСТ, АСТ и СТ с дисплеем.
- Во всех номерах моделей опускается суффикс (например, KX-NS1000**NE**).
- Часто используются следующие значки:



Подсказки



Примечания

Примечание

- Эта УАТС поддерживает SIP-телефоны (SIP - протокол инициирования сеансов). Однако некоторые функции УАТС могут быть недоступны для SIP-телефонов, в зависимости от типа телефона.
- При исчезновении электропитания может нарушиться работоспособность подключенных телефонов. Следует обеспечить наличие отдельного телефона, не требующего подключения к электросети, для использования в экстренных ситуациях.
- Перед подключением этого изделия проверьте, что изделие устанавливается в подходящих для его эксплуатации климатических условиях. При установке этого изделия не гарантируется следующее:
 - возможность взаимодействия и совместимость со всеми устройствами и системами, подключенными к этому изделию;

- правильное функционирование и совместимость с услугами, которые предоставляются телекоммуникационными компаниями по подключенным сетям.

ПРИМЕЧАНИЯ

- Некоторые дополнительные аппаратные средства, программное обеспечение и функции недоступны в отдельных странах/регионах или для некоторых моделей УАТС. Для получения дополнительной информации обратитесь к сертифицированному дилеру Panasonic.
- В этом Руководстве представлено базовое описание работы с основными функциями и возможностями УАТС при помощи системных телефонов (СТ), аналоговых телефонных аппаратов (ТА), микросотовых терминалов (PS), SIP-телефонов, микросотовых терминалов, совместимых с базовыми станциями SIP (микросотовые SIP-терминалы) и консолей прямого доступа (DSS). Для получения подробной информации о каждой функции или параметре обратитесь к дилеру.
- В настоящем Руководстве упоминаются различные типы СТ:
 - системный IP-телефон (IP-СТ);
 - цифровой системный телефон (ЦСТ);
 - аналоговый системный телефон (АСТ);
 - системный телефон с дисплеем (СТ с дисплеем).

Сокращение "СТ" является общим термином, обозначающим все эти СТ. Если определенная функция УАТС поддерживает только некоторые СТ, например, IP-СТ, в тексте указываются доступные типы телефонов.
- IP-СТ/SIP-терминалы могут находиться в состоянии "занято" или не позволять выполнять или принимать вызовы в зависимости от состояния сети.
- Информация, которая содержится в этом Руководстве, относится к УАТС с определенной версией программного обеспечения, указанной на обложке Руководства. Для получения информации относительно версии программного обеспечения УАТС обратитесь к дилеру.
- Технические характеристики изделий могут быть изменены без предварительного уведомления.
- Мелодии, уже имеющиеся в данном изделии, используются с разрешения © 2010 Copyrights Vision Inc.

Примечания для пользователей SIP-телефонов и микросотовых SIP-терминалов

Прежде чем приступить к использованию SIP-телефона или микросотового SIP-терминала, прочтите следующие примечания.

Для всех пользователей SIP-телефонов и микросотовых SIP-терминалов

В зависимости от типа используемого SIP-телефона и микросотового SIP-терминала, тональный сигнал может быть неслышен при работе. Ниже приведен пример.

[Пример]

Использование номера счета (Ввод номера счета)

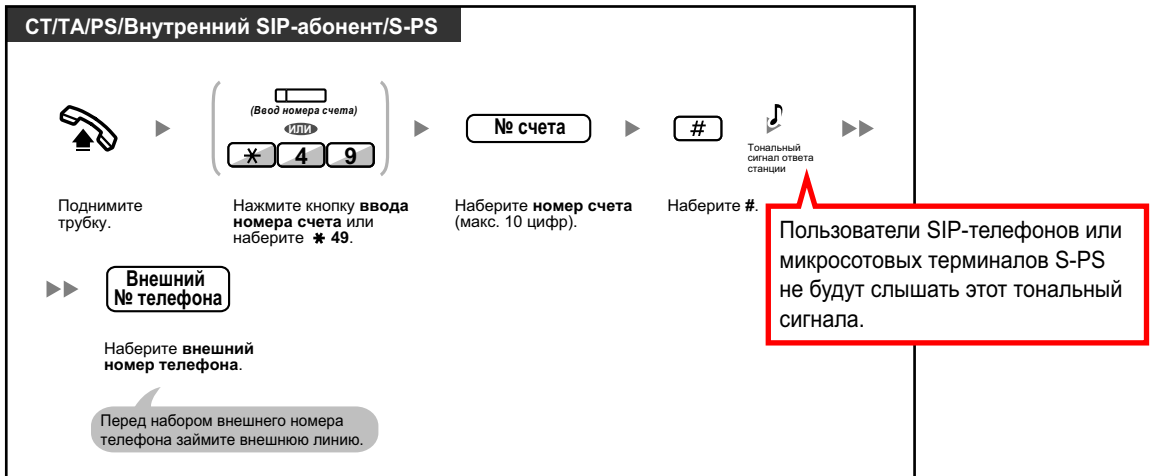

Для пользователей SIP-телефонов и микросотовых SIP-терминалов серии KX-UT

- a. Число операций, использующих номера функций, ограничено. Кроме того, программные кнопки можно использовать только для микросотовых SIP-терминалов и отдельных моделей SIP-телефонов серии KX-UT. См. типы телефонов, которые указываются в верхнем левом углу для каждой операции.
- b. Для выполнения определенных операций может возникнуть необходимость нажать на кнопку ENTER на SIP-телефоне серии KX-UT или кнопку ВЫЗОВ (программную кнопку) на микросотовом терминале S-PS во время работы. Следующие 5 операций приведены для примера.

[Примеры]

Автоматический выбор свободной внешней линии



Выполнение вызова с использованием верифицируемого кода

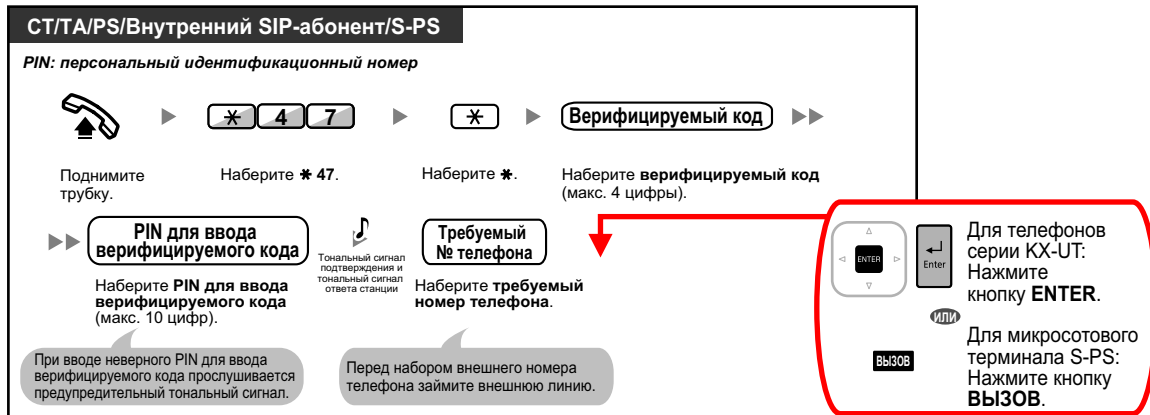

Переадресация вызова внешнему абоненту с использованием услуг УАТС

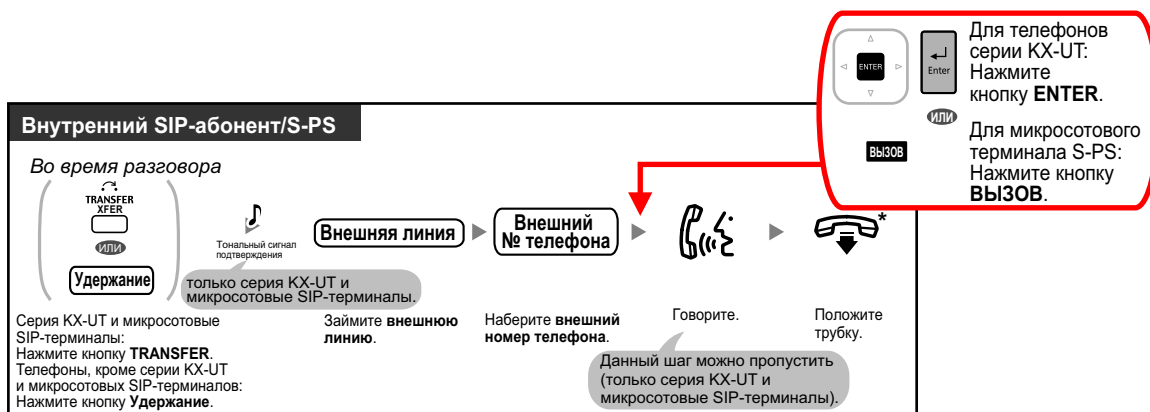

Установление конференц-связи



Установка/отмена переадресации вызова

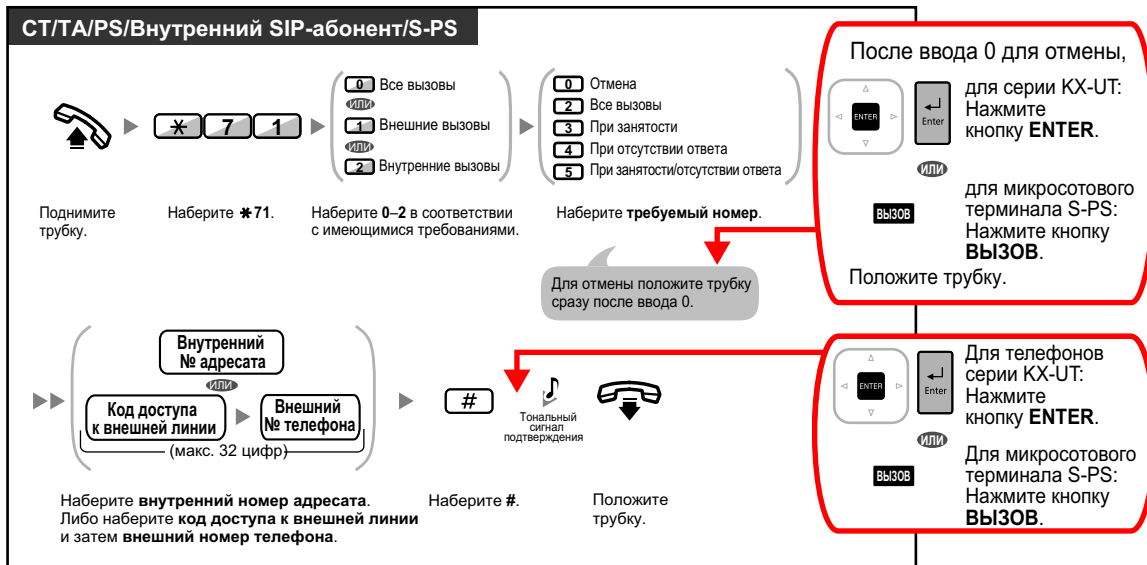

Пользователям SIP-телефонов, не являющихся телефонами KX-UT

- Пользователям SIP-телефонов доступны следующие функции:
 - Выполнение вызовов
 - Ответ на вызовы
 - Удержание вызовов
 - Переадресация вызовов (При этом положить трубку до ответа абонента, на которого переадресован вызов, невозможно.)
- Ограничено число доступных операций, использующих номера функций. См. типы телефонов, указываемые сверху слева от каждой операции.
- Для пользователей SIP-телефонов недоступны тональные сигналы, перечисленные в разделе "5.4.1 Что означает этот тональный сигнал?". Тональные сигналы или типы тональных сигналов могут варьироваться в зависимости от типа используемого телефона. Например, при помещении вызова на удержание может прослушиваться тональный сигнал, определенный для данного SIP-телефона, либо тональный сигнал может отсутствовать вообще.
- Нажатие любых кнопок с цифрами при прослушивании тонального сигнала "занято"/тонального сигнала "не беспокоить"/тонального прерывистого сигнала "отказ в обслуживании", например, набор номера функции для активизации постановки в очередь на занятую линию, будет игнорироваться.
- Операции для SIP-телефонов могут отличаться от описанных в настоящем руководстве и варьироваться в зависимости от типа используемого телефона.
- Для выполнения операции в некоторых SIP-телефонах после нажатия всех соответствующих кнопок может потребоваться нажатие кнопки ОК.

Примечание для пользователей PS KX-WT115

Порядок работы и экран KX-WT115 могут отличаться от порядка работы и дисплея PS серии KX-TCA. Например, если KX-WT115 не отвечает, хотя и подключен параллельно с проводным телефоном, экран при входящем вызове будет отличаться от вида экрана PS серии KX-TCA.

Примечания для пользователей серий KX-NT300, KX-NT500, KX-UT и микросотовых терминалов S-PS

Если первичная УАТС, к которой подключен ваш телефон, вышла из строя, внутренняя линия может автоматически переключить соединение на вторичную УАТС.

- Время, необходимое для переключения на вторичную УАТС или обратно на первичную УАТС, различно в зависимости от типа вашего телефона.
- Если вы выполняете или принимаете вызов, при переключении соединения внутренней линией на вторичную УАТС ваш вызов будет прерван.
- Даже если первичная УАТС снова будет доступна, ваш телефон не подключится к ней при наличии у вас активного вызова.
- Для пользователей серии KX-NT300 и KX-NT500, если через ваш телефон воспроизводится фоновая музыка (BGM) во время подключения к вторичной УАТС, он не восстановит соединение с первичной УАТС, когда она станет доступной.

Примечание для пользователей IP-СТ KX-NT543, KX-NT546 и KX-NT560

- При использовании IP-СТ KX-NT543, KX-NT546 или KX-NT560 в ЭКО режиме скорость передачи данных по IP-сети относительно невелика, и использовать вторичный порт Ethernet невозможно. За информацией об отключении ЭКО режима обратитесь к дилеру.

Товарные знаки

- Microsoft и Outlook являются либо зарегистрированными торговыми знаками, либо торговыми знаками Microsoft Corporation в США и/или других странах.
- Слово и логотипы Bluetooth® принадлежат Bluetooth SIG, Inc.; любое использование этих знаков компанией Panasonic Corporation осуществляется согласно лицензии.
- Все другие товарные знаки, используемые в данном документе, являются собственностью их владельцев.
- Снимки экрана, относящиеся к продуктам Microsoft, напечатаны с разрешения Microsoft Corporation.

Программное обеспечение с открытым исходным кодом

В этом изделии используется программное обеспечение с открытым кодом. Для получения подробных сведений щелкните по кнопке "Информация" на консоли управления Web.

Содержание

1	Эксплуатация системы	13
1.1	Перед началом эксплуатации телефонов	14
1.1.1	Инструкции по технике безопасности	14
1.1.2	Важные инструкции по технике безопасности	19
1.1.3	Меры предосторожности	20
1.1.4	Защита данных	22
1.1.5	Перед началом эксплуатации телефонов	23
1.2	Выполнение вызовов	38
1.2.1	Варианты вызовов	38
1.2.2	Упрощенный набор номера	43
1.2.3	Повторный набор номера	47
1.2.4	Если набранная линия занята или абонент не отвечает	48
1.2.5	Получение доступа к услугам ISDN (Доступ к услугам ISDN)	58
1.2.6	Выбор режима выполнения вызова (Выбор типа вызова – звонок/голос)	59
1.2.7	Выполнение вызовов без ограничений	60
1.2.8	Прямой доступ к абоненту извне системы (Прямой доступ к ресурсам системы [DISA])	61
1.2.9	Настройка телефона с аппарата другого внутреннего абонента или при помощи DISA (Удаленная настройка)	64
1.3	Получение вызовов	65
1.3.1	Ответ на вызовы	65
1.3.2	Автоответ на вызов в режиме громкой связи (Автоответ по громкой связи)	66
1.3.3	Ответ на вызов, поступающий на другой телефонный аппарат (Перехват вызова)	67
1.3.4	Ответ на вызов по внешнему громкоговорителю (Ответ на вызов по внешней линии с любого терминала [TAFAS])	68
1.3.5	Использование кнопки ANSWER/RELEASE	69
1.3.6	Идентификация злоумышленников (Идентификация злонамеренных вызовов [MCID])	71
1.4	Во время разговора	72
1.4.1	Выполнение переадресации вызова (Переадресация вызова)	72
1.4.2	Удержание вызова	77
1.4.3	Попеременный разговор с двумя абонентами (Удержание вызовов "по кругу")	83
1.4.4	Ответ на оповещение об ожидающем вызове	86
1.4.5	Многосторонний разговор	92
1.4.6	Mute (Выключение микрофона)	103
1.4.7	Прослушивание разговора другими лицами (Прослушивание разговора при поднятой трубке)	104
1.4.8	Использование гарнитуры (Гарнитура)	105
1.5	Использование кнопки PDN/SDN	107
1.5.1	Внутренний абонент с первичным телефонным номером (PDN)/вторичным телефонным номером (SDN)	107
1.6	Перед уходом со своего рабочего места	112
1.6.1	Постоянная переадресация вызовов	112
1.6.2	Вывод сообщения на дисплее аппарата вызывающего абонента (Сообщение об отсутствии)	123
1.6.3	Предотвращение случаев использования телефона другими лицами (Блокирование внутренней линии)	125
1.7	Выполнение оповещения/Ответ на оповещение	127
1.7.1	Оповещение по громкой связи	127
1.7.2	Ответ на оповещение/Запрет оповещения по громкой связи	129

1.7.3	Выполнение вызова конференц-группы	130
1.8	Применение функций Единой системы обмена сообщениями	138
1.8.1	Что представляет собой Единая система обмена сообщениями?	138
1.8.2	Регистрация в почте и конфигурирование почтового ящика	140
1.8.3	Воспроизведение сообщения и связанные с этим функции	152
1.8.4	Передача сообщений	163
1.8.5	Перевод вызовов	174
1.8.6	Другие функции	183
1.8.7	Краткое руководство	202
1.9	Настройка телефона в соответствии с потребностями абонента	205
1.9.1	Установка предупредительного сигнала (Звонок в заданное время)	205
1.9.2	Отказ от ответа на входящие вызовы (Режим "Не беспокоить" [DND])	207
1.9.3	Получение оповещения об ожидающем вызове (Оповещение об ожидающем вызове/Оповещение о вызове при поднятой трубке [OHCA]/Оповещение о вызове при поднятой трубке в режиме "шепот" [Whisper OHCA])	211
1.9.4	Вывод своего телефонного номера на дисплей аппарата вызываемого или вызывающего абонента (Идентификация исходящих/входящих вызовов [CLIP/ COLP])	213
1.9.5	Запрет вывода своего телефонного номера на дисплей аппарата вызываемого абонента (Запрет идентификации входящих вызовов [COLR])	214
1.9.6	Запрет вывода своего номера на дисплей аппарата вызываемого абонента (Запрет идентификации исходящих вызовов [CLIR])	215
1.9.7	Запрет подключения к разговору других лиц (Защита от принудительного подключения к занятой линии)	216
1.9.8	Включение фоновой музыки (BGM)	217
1.9.9	Защита линии от тональных сигналов уведомления (Режим защиты линии передачи данных)	218
1.9.10	Проверка состояния временного режима	219
1.9.11	Настройка звонка на параллельном телефоне (Параллельный телефон)	220
1.9.12	Подключение микросотового терминала или микросотового SIP-терминала параллельно проводному телефону (Параллельное беспроводное XDP-подключение)	221
1.9.13	Сброс функциональных настроек внутренней линии (Сброс установок внутренней линии)	222
1.10	Использование call-центра	224
1.10.1	Выход из группы распределения входящих вызовов (Регистрация/отключение, Резюме)	224
1.10.2	Контроль и управление состоянием вызовов группы распределения входящих вызовов (Контроль группы распределения входящих вызовов)	227
1.10.3	Постоянная переадресация ожидающих вызовов (Ручное перенаправление вызовов в очереди)	230
1.11	Использование оборудования, поставляемого пользователем	231
1.11.1	При подключенном домофоне/электромеханическом дверном замке	231
1.11.2	При подключенном внешнем устройстве (реле)	233
1.11.3	При подключенном внешнем датчике	234
1.11.4	При подключенной центральной УАТС	235
1.11.5	При подключенной системе речевой почты	236
1.12	Административные функции	243
1.12.1	Использование телефонов в гостиницах (Функции для гостиниц)	243
1.12.2	Запись информации с использованием предварительно запрограммированных сообщений (Печать сообщений)	250
1.13	Обмен настройками между внутренними абонентами	251
1.13.1	Мобильный внутренний абонент	251
1.13.2	Мобильный внутренний абонент с расширенными возможностями	252
1.14	Использование телефона с дисплеем	255

1.14.1	Использование журнала вызовов	255
1.14.2	Использование телефонных справочников	259
1.14.3	Получение доступа к системным функциям (Доступ к системным функциям)	267
1.14.4	Автомаркировка (только KX-NT366/KX-NT560/KX-UT248/KX-UT670)	269
1.15	Функции сотовых телефонов	272
1.15.1	Функции сотовых телефонов	272
2	Функции менеджера	275
2.1	Функции управления	276
2.1.1	Управление внутренними линиями	276
2.1.2	Управление временным режимом	277
2.1.3	Управление уровнем ограничений (Разрешение на набор номера)	279
2.1.4	Включение внешней фоновой музыки (BGM)	280
2.1.5	Запись речевых приветствий системы (OGM)	281
2.1.6	Разрешение занятия абонентами недоступной внешней линии (Вывод из обслуживания внешней (CO) линии)	283
2.1.7	Отмена режима контроля прямого доступа к сетевым терминалам (NDSS)	284
2.2	Конфигурирование функций Единой системы обмена сообщениями	285
2.2.1	Функции менеджера системы	285
2.2.2	Функции менеджера системы передачи сообщений	300
3	Настройка телефонного аппарата и системы	317
3.1	Настройка телефонного аппарата (Абонентское программирование)	318
3.1.1	Настройка телефонного аппарата (Абонентское программирование)	318
3.1.2	Настройки в режиме программирования	320
3.1.3	Назначение кнопок	332
3.2	Системное программирование с использованием консоли управления Web	338
3.2.1	Программирование пользователем	338
4	Настройка внутренних линий и системы - для менеджеров	369
4.1	Административное программирование	370
4.1.1	Информация по программированию	370
4.1.2	Административное программирование	371
5	Приложение	373
5.1	Список операций с разбивкой по типам телефонов	374
5.1.1	Список операций с разбивкой по типам телефонов	374
5.2	Устранение неисправностей	383
5.2.1	Устранение неисправностей	383
5.3	Таблица номеров функций	387
5.3.1	Таблица номеров функций	387
5.4	Что означает этот тональный сигнал?	401
5.4.1	Что означает этот тональный сигнал?	401
5.5	Хронология изменений	406
5.5.1	Программный файл PCMPR версии 002.0xxxx	406
5.5.2	Программный файл KX-NS1000 PCMPR версии 002.1xxxx	407
	Алфавитный указатель.....	409

Раздел 1

Эксплуатация системы

В этом разделе пошагово описывается применение каждой из функций. Прочтите эту главу для ознакомления со многими полезными функциями данной УАТС.

1.1 Перед началом эксплуатации телефонов

1.1.1 Инструкции по технике безопасности

В целях предотвращения получения травм персоналом и/или причинения материального ущерба соблюдайте следующие меры предосторожности.

Следующие условные обозначения предназначены для классификации и описания уровня потенциальных опасностей и травм, которые могут возникнуть при неправильной эксплуатации оборудования, или при неправильном обращении с оборудованием.



Это примечание указывает на то, что неправильное использование может привести к летальному исходу или серьезным травмам.



Это примечание указывает на то, что неправильное использование может привести к травмам или повреждению имущества.

Следующие условные обозначения используются для классификации и описания типа инструкций, которые следует соблюдать.



Этот символ используется для указания на определенную процедуру, которую не следует выполнять.



Этот символ используется для указания на определенную процедуру, которой следует придерживаться для безопасной эксплуатации устройства.

ПРЕДУПРЕЖДЕНИЕ

При эксплуатации любого телефонного оборудования



- Не допускайте попадания на изделие дождя или влаги. Не допускайте воздействия на изделие воды, масла или других жидкостей. Установка изделия в таких условиях может привести к возгоранию, поражению электрическим током, а также стать причиной некорректной работы изделия.
- Не устанавливайте изделие на неустойчивой или неровной поверхности. При падении изделие может получить повреждения, а также причинить травмы.
- Со шнуром электропитания не должны соприкасаться посторонние предметы. Шнур электропитания должен быть проложен так, чтобы на него нельзя было наступить при проходе по помещению.
- Подача питания на несколько устройств, общая номинальная мощность которых превышает мощность настенных электрических розеток или используемых удлинителей, запрещена. Если при использовании розеток, разветвителей питания, удлинителей и т.д. превышена их номинальная мощность, они выделяют большое количество тепла, которое может стать причиной возгорания.



- Установка и обслуживание изделия должны выполняться квалифицированным сервисным персоналом. Изделие должно использоваться в том виде, в котором находилось в момент приобретения; его разборка и модификация запрещены. Разборка или изменение могут стать причиной возгорания, поражения электрическим током или повреждения изделия.
- Неукоснительно соблюдайте все указания и предупреждения по технике безопасности, нанесенные непосредственно на изделие.
- Изделия, требующие наличия источника электропитания, должны подключаться только к тем источникам электропитания, которые соответствуют типу, указанному в маркировке изделия. При отсутствии достоверной информации о типе источника электропитания обратитесь к своему дилеру или в местную энергоснабжающую организацию.
- В целях безопасности некоторые изделия оборудованы штепселем с заземлением. При отсутствии розетки с заземлением следует установить розетку, имеющую заземление. Не пытайтесь обойти это требование безопасности путем переделки штепселя.
- Регулярно протирайте пыль с оборудования. Чрезмерная запыленность может привести к возгоранию или поражению электрическим током, а также снизить производительность изделия.
- В указанных ниже случаях следует отключить изделие от электросети и обратиться к дилеру:
 - a. Повреждение или изношенность шнура электропитания или вилки.
 - b. Попадание жидкости в изделие.
 - c. Изделие находилось под дождем или в воде.
 - d. Изделие используется с нарушением инструкций по эксплуатации. Пользуйтесь только теми элементами управления, которые описаны в инструкциях по эксплуатации. Неправильная установка других элементов управления может привести к повреждению оборудования, а восстановление его нормальной работы потребует услуг квалифицированных специалистов.
 - e. Произошло падение изделия, или поврежден корпус изделия.
 - f. Производительность изделия ухудшилась.

При эксплуатации УАТС



- Запрещается проталкивать внутрь изделия какие-либо посторонние предметы, поскольку они могут соприкоснуться с токоведущими частями или элементами, находящимися под напряжением, что может привести к возгоранию или поражению электрическим током.
- Не тяните и не изгибайте кабель питания, не ставьте на него другие предметы, не допускайте действия на шнур питания или вилку трения. Повреждение шнура питания или вилки может привести к возгоранию или поражению электрическим током.
- Не пытайтесь производить ремонт кабелей питания или розеток. Если кабель питания или розетка повреждены или обуглились, обратитесь в авторизованный сервисный центр Panasonic по вопросу замены.



- При установке УАТС 19-дюймовую стойку используйте только те монтажные средства для установки в 19-дюймовую стойку (кронштейны, винты), которые входят в комплект поставки УАТС.
- Если при повреждении изделия обнажаются его внутренние детали, немедленно отсоедините шнур электропитания и обратитесь в авторизованный сервисный центр Panasonic.
- Если изделие выделяет дым, запах или издает посторонний шум, отключите ее от электрической розетки переменного тока. В противном случае возникает риск возгорания или поражения электрическим током. Проверьте, что выделение дыма полностью прекратилось, и обратитесь в авторизованный сервисный центр Panasonic.
- Изделие оборудовано штепселем с заземлением. Из соображений безопасности этот штекер следует подключать к правильно смонтированной электрической розетке, в которой имеется заземляющий контакт.
- Плотно вставьте шнур питания в розетку сети питания переменного тока. Если шнур вставлен неплотно, это может привести к возгоранию или поражению электрическим током.

 **ПРЕДОСТЕРЕЖЕНИЕ****При эксплуатации любого телефонного оборудования**

- Устройство должно эксплуатироваться в чистом и сухом помещении. Температура окружающей среды не должна превышать 40 °С. Устройство не должно подвергаться вибрации и воздействию прямых солнечных лучей.
- Перед очисткой отключите изделие от розетки питания, Протрите изделие мягкой тканью. Не чистите устройство абразивными порошками или химическими средствами, такими, как бензин или растворители. Не пользуйтесь жидкими и аэрозольными чистящими средствами.

При эксплуатации УАТС

- При перемещении оборудования следует сначала отсоединить телекоммуникационные кабели, а затем кабели электропитания. При установке устройства на новом месте следует сначала подсоединить кабели электропитания, а затем телекоммуникационные кабели.
- Шнур электропитания используется как средство полного отключения электропитания. Электрическая розетка переменного тока должна находиться рядом с оборудованием, доступ к ней должен быть беспрепятственным.
- Пазы и отверстия на передней, задней и нижней поверхности изделия предназначены для вентиляции и защиты аппаратуры от перегрева. Запрещается их закрывать или каким-либо образом блокировать циркуляцию воздуха через эти вентиляционные отверстия. Поэтому при пользовании не следует устанавливать изделие на мягкое основание (диван, ковер и т.п.), поскольку это может привести к блокированию вентиляционных отверстий. Не допускается установка изделия рядом или над батареей отопления или любым другим источником тепла. Не допускается установка изделия в замкнутом пространстве, если при этом не обеспечивается соответствующая вентиляция.
- Если данное изделие больше не будет использоваться, его следует снять со стены или убрать из стойки.
- Во избежание поломки оборудования из-за воздействия статического электричества не прикасайтесь к внешним разъемам изделия.

Примечание

При эксплуатации любого телефонного оборудования

- Изучите все инструкции.
- При работе с системным телефоном (СТ) Panasonic используйте только подходящую телефонную трубку Panasonic.

При эксплуатации УАТС

- Устройство должно эксплуатироваться вдали от нагревательных приборов и приборов, являющихся источниками электрических шумов, например, люминесцентных ламп, электродвигателей и телевизоров. Эти приборы являются источниками помех и могут воздействовать на работу УАТС.
- При наличии проблем с выполнением внешних вызовов протестируйте внешние линии следующим образом:
 1. Отключите от УАТС все внешние линии.
 2. Подключите к внешним линиям заведомо исправные аналоговые телефонные аппараты (ТА).
 3. Выполните вызов внешнего абонента с помощью этих ТА.Если вызов не удастся выполнить правильно, это может указывать на неисправность внешней линии, к которой подключен данный ТА. Обратитесь в телефонную компанию.
Если все ТА работают правильно, это может указывать на неисправность УАТС. Устройство не следует подключать к внешним линиям до тех пор, пока авторизованный сервисный центр Panasonic не проведет необходимое обслуживание УАТС.

Замечание

При эксплуатации любого телефонного оборудования

- Не пытайтесь вставлять посторонние предметы (проволоку, скрепки и т.п.) в вентиляционные и прочие отверстия в корпусе изделия.

1.1.2 Важные инструкции по технике безопасности

Во избежание возгорания, поражения электрическим током и получения травм при использовании телефонным оборудованием следует соблюдать изложенные ниже основные правила техники безопасности:

- Не используйте изделие в тех местах, где возможно попадание воды (например, рядом с ванной, раковиной, кухонной мойкой, стиральной машиной, в сырых подвальных помещениях, вблизи бассейна).
- Не пользуйтесь проводными телефонами во время грозы. В этом случае возможно поражение электрическим током при ударе молнии.
- Не пользуйтесь телефоном для передачи сообщения об утечке газа в непосредственной близости от места утечки.
- Инструкции по установке в стойке – в состав инструкций по установке входят следующие или аналогичные инструкции по установке в стойках:
 - a. Повышенная рабочая температура окружающей среды – при установке в закрытой стойке или стойке для нескольких устройств рабочая температура окружающей среды в стойке может быть выше, чем температура в помещении. Поэтому оборудование должно эксплуатироваться при температуре, соответствующей требованиям к максимальной температуре (T_{ma}), определенным изготовителем.
 - b. Надежное заземление – необходимо обеспечить надежное заземление оборудования, устанавливаемого на стойках. Особое внимание следует уделить соединениям питания, не являющимся прямыми соединениями с параллельной цепью (например, при использовании разветвителей питания).

СОХРАНИТЕ ЭТИ ИНСТРУКЦИИ

1.1.3 Меры предосторожности

Только для пользователей в Европейском союзе

Информация для пользователей по сбору и утилизации оборудования и использованных батарей

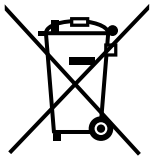

Если на изделиях, упаковке и/или сопроводительных документах указаны такие символы, это означает, что используемые электрические и электронные изделия и батареи запрещается выбрасывать вместе с бытовыми отходами.

Для обеспечения соответствующей обработки, утилизации и переработки эти изделия и использованные батареи необходимо доставить в специальные центры сбора в соответствии с национальным законодательством и Директивами 2002/96/ЕС и 2006/66/ЕС.

Надлежащая утилизация изделий и батарей позволяет экономить ценные ресурсы и предотвратить любые потенциальные отрицательные эффекты на здоровье людей и окружающую среду, что может произойти при некорректной утилизации.

Для получения дополнительной информации о сборе и переработке изделий и батарей обратитесь в местные органы власти, службу утилизации отходов или пункт продажи этих изделий.

При некорректной утилизации этого изделия в соответствии с национальным законодательством может быть наложен штраф.

Для бизнес-пользователей в Европейском союзе

Если Вы собираетесь выбросить электрическое и электронное оборудование, обратитесь к дилеру или поставщику для получения дополнительной информации.

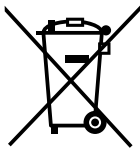

Информация по обращению с отходами для стран, не входящих в Европейский союз

Действие этих символов распространяется только на Европейский союз. Если Вы собираетесь выбросить эти изделия, узнайте в местных органах власти или у дилера, как следует поступать с отходами такого типа.

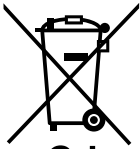

Cd

Обратите внимание на символ батареи (два символа снизу):

Этот символ может использоваться в сочетании с символом химической опасности. В этом случае он соответствует требованию, установленному Директивой по соответствующему химическому компоненту.

Только для пользователей в Новой Зеландии

- На данном оборудовании не должен быть установлен режим автоматических вызовов экстренной службы "111" Telecom.
- Разрешение на подключение (Telepermit) какого-либо оконечного оборудования к сети связи означает только то, что Telecom подтверждает соответствие данного оконечного оборудования минимальному набору требований для подключения к собственной сети связи. С другой стороны, это не подразумевает ни сертификацию изделия компанией Telecom, ни предоставление каких-либо гарантий. Разрешение на подключение не может гарантировать полной совместимости данного оборудования с другим оборудованием, также имеющим разрешение на подключение, но изготовленным другим производителем. Кроме того, разрешение на подключение не предполагает полной совместимости изделия со всеми сетевыми сервисами Telecom.
- ТОЛЬКО ДЛЯ ПОЛЬЗОВАТЕЛЕЙ ТЕЛЕФОННОЙ СВЯЗИ С АВТОМАТИЧЕСКИМ ДОСТУПОМ К ДРУГИМ ПОСТАВЩИКАМ УСЛУГ СВЯЗИ ДЛЯ ВЫПОЛНЕНИЯ МЕЖДУГОРОДНЫХ ВЫЗОВОВ
При выполнении обратного вызова по номеру из списка идентификаторов вызывающих абонентов все номера с префиксом "0 + КОД ЗОНЫ" будут автоматически переадресовываться поставщику услуг междугородной связи. Это относится и к номерам адресатов в местной зоне. Поэтому при

выполнении обратных вызовов по местным номерам необходимо либо удалять префикс "ноль + код зоны", либо заключить с поставщиком услуг междугородней связи соглашение о том, что такие вызовы не должны тарифицироваться.

- В соответствии с законодательством Новой Зеландии использование данного изделия для записи телефонных переговоров должно осуществляться уполномоченными лицами. При этом по крайней мере один участник разговора должен быть осведомлен о том, что разговор записывается. Кроме того, должны соблюдаться положения закона "О защите частных интересов" (Privacy Act 1993) относительно характера собираемой персональной информации, цели сбора этой информации, способов ее использования и возможности раскрытия третьим лицам.
- Порты TA не предназначены специально для оборудования, подключаемого с использованием 3 проводов. Оборудование, подключаемое с использованием 3 проводов, может не реагировать при подключении к данным портам.

1.1.4 Защита данных

Для обеспечения безопасного и надлежащего использования УАТС должны соблюдаться приведенные ниже требования по безопасности. Несоблюдение этих требований может привести к следующим последствиям:

- потеря, утечка, фальсификация или хищение пользовательской информации;
- незаконное использование УАТС третьими лицами;
- вмешательство в работу системы или ее нарушение третьими лицами.

Что такое пользовательская информация?

Пользовательская информация – это:

1. Информация, сохранённая на карте памяти:
Файлы системных данных, данных об ошибках, а также ключей активации.
2. Информация, передаваемая с УАТС на ПК или на запоминающее устройство USB:
Файлы системных данных, звуковые файлы для функций МОН (музыка при удержании вызова) и OGM (исходящие сообщения), а также файлы ключей активации.

Требования

1. Карта памяти содержит программное обеспечение для управления всеми процессами УАТС и все данные пользователей. Таким образом, для предотвращения утечки данных должна быть исключена возможность несанкционированного доступа к этой карте.
2. Всегда создавайте резервные копии данных, сохраненных на карте памяти, и/или выполняйте регулярное резервирование системных данных на USB-запоминающем устройстве. Для получения более подробной информации обратитесь к дилеру.
3. Для предотвращения несанкционированного доступа из Интернет активизируйте брандмауэр.
4. Во избежание несанкционированного доступа и возможных злоумышленных действий с УАТС настоятельно рекомендуется соблюдать следующие требования:
 - a. неразглашение пароля;
 - b. выбор сложных, произвольных паролей, которые трудно угадать;
 - c. регулярное изменение паролей.
5. При передаче УАТС в ремонт или любым третьим лицам выполните следующее.
 - a. Создайте резервную копию данных, хранящихся на карте памяти.
 - b. При помощи программы форматирования отформатируйте карту памяти, после чего извлечь данные с карты будет невозможно.
6. Перед утилизацией карты памяти для предотвращения утечки данных её следует привести в состояние, физически непригодное для использования.
7. При передаче пользовательской информации из УАТС в ПК или другое внешнее USB-устройство ответственность за сохранение конфиденциальности этой информации несёт заказчик. Перед утилизацией ПК или другого внешнего устройства отформатируйте жёсткий диск и/или приведите его в физически непригодное для использования состояние, при котором считывание данных будет невозможно.

1.1.5 Перед началом эксплуатации телефонов

◆◆ Телефоны какого типа можно использовать?

С этой УАТС могут использоваться следующие типы телефонов:

- Системный IP-телефон (IP-СТ) Panasonic (например, серия КХ-NT300, серия КХ-NT500)
- Цифровой системный телефон (ЦСТ) Panasonic (например, серия КХ-Т7600, серия КХ-DT300)
- Аналоговый системный телефон (АСТ) Panasonic (например, серия КХ-Т7700)
- Микросотовый терминал (PS) Panasonic (например, КХ-ТСА364, КХ-WT125)
- Микросотовый терминал, совместимый с базовой станцией SIP (микросотовый SIP-терминал) (например, серия КХ-UDT)
- SIP-телефон (например, SIP-телефоны серии КХ-UT, SIP-телефоны сторонних производителей)
- Аналоговый телефонный аппарат (ТА) (например, дисковый телефон с импульсным набором номера)

Доступные функции зависят от типа используемого телефона. При использовании телефона

Panasonic со специальной функциональной кнопкой, например, , и/или дисплеем для упрощения процесса программирования можно выполнять операции с помощью этой кнопки или сообщений на дисплее. При использовании телефона с большим дисплеем (например, КХ-NT346 или КХ-Т7636) для доступа к функциям можно руководствоваться сообщениями, отображаемыми на дисплее. Если используемый телефон не имеет функциональных кнопок и/или дисплея, пользоваться функциями УАТС можно путем набора номера требуемой функции. Выбирайте ту последовательность действий, которая подходит для используемого телефона.

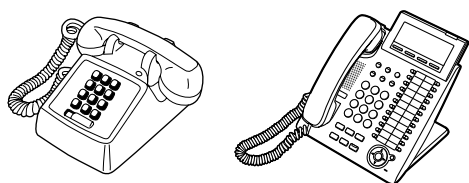

- При использовании системного телефона Panasonic, не имеющего функциональных кнопок, можно запрограммировать любую из свободных кнопок с назначаемой функцией для ее использования в качестве функциональной кнопки. См. раздел "3.1.3 Назначение кнопок".

Регистрация микросотового терминала (PS)/SIP-телефона/микросотового терминала, совместимого с базовыми станциями SIP (микросотового SIP-терминала)

Перед началом использования зарегистрируйте PS/SIP-телефон или микросотовый SIP-терминал в УАТС и назначьте ему внутренний номер посредством системного программирования. Для проверки внутреннего номера PS см. подраздел "Информация о собственном внутреннем номере" в разделе "3.1.2 Настройки в режиме программирования". Пользователи SIP-телефонов и микросотовых SIP-терминалов должны следовать инструкциям для вашего телефона.

◆◆ Номера функций

Для пользования функциями необходимо набрать заданный номер функции (и дополнительные параметры, если требуется).

Существует два типа номеров функций, а именно:

- переменный номер функции;
- фиксированный номер функции.

1.1.5 Перед началом эксплуатации телефонов

Фиксированные номера функций не могут быть изменены. Однако переменные номера функций можно изменять с целью упрощения их использования. В этом Руководстве приводятся номера функций по умолчанию (установленные заводом-изготовителем).

Переменный номер выглядит как  (наполовину серая кнопка). Если номер функции был изменен, используйте новый запрограммированный номер. Занесите новый номер в таблицу, приведенную в разделе "5.3.1 Таблица номеров функций" (Приложение).

Примечание

Переменные номера функций (по умолчанию) зависят от страны/региона.



При использовании аналогового телефонного аппарата, не имеющего кнопки "*" или "#", использовать функции, номер которых содержит "*" или "#", невозможно.

◆◆ Тональные сигналы

Во время и после выполнения какой-либо операции прослушиваются различные тональные сигналы, необходимые для подтверждения. См. раздел "5.4.1 Что означает этот тональный сигнал?" (Приложение).

◆◆ Дисплей

В данном Руководстве термин "дисплей ..." относится к дисплею телефона Panasonic. Если используемый телефон не является телефоном Panasonic с дисплеем, то сообщения не отображаются. При использовании телефона Panasonic с дисплеем сообщения на дисплее помогают выполнять настройку. Некоторые телефоны также позволяют упростить доступ к функциям. На дисплее появляется сообщение, соответствующее используемой функции. Найти необходимую функцию можно, нажав соответствующую кнопку, находящейся сбоку или снизу от дисплея, или же нажав кнопку навигации. Кроме того, в зависимости от модели системного телефона с дисплеем, пользоваться функциями или выполнять вызовы можно с помощью выводимых на дисплее сообщений. См. раздел "1.14 Использование телефона с дисплеем".

Примечание

В этом Руководстве примеры отображения на дисплее даны на английском языке.

Собственный внутренний номер



Если используется системный телефон Panasonic с дисплеем, то с помощью дисплея можно проверить собственный внутренний номер. Нажмите кнопку TRANSFER или программную (S1) кнопку при положенной трубке.

ЭКО режим

Если вы используете IP-СТ KX-NT543, KX-NT546 или KX-NT560 в ЭКО режиме, пиктограмма "ЭКО" отображается на дисплее во время режима программирования (см. раздел "3.1.3 Назначение кнопок"). Для получения дополнительной информации обратитесь к дилеру.

◆◆ Использование кнопки навигации/диска JOG DIAL/кнопки громкости

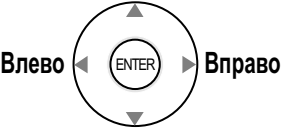
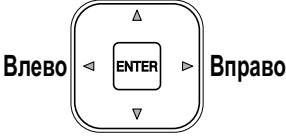
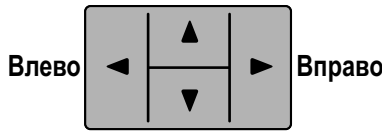
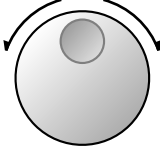
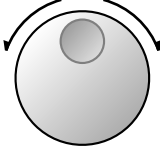
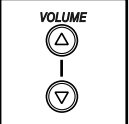
Кнопка навигации может использоваться для изменения контрастности дисплея и регулировки громкости, а также для поиска необходимых пунктов меню, отображаемых на дисплее. Нажмите кнопку навигации/кнопку громкости или вращайте диск JOG DIAL в требуемом направлении. Контрастность, уровень громкости или пункты меню изменяются следующим образом:

Кнопка навигации	
<p>Вверх (Увеличение уровня)</p>  <p>Вниз (Уменьшение уровня)</p>	<p>Вверх (Увеличение уровня)</p>  <p>Вниз (Уменьшение уровня)</p>
<p>Вверх (Увеличение уровня)</p>  <p>Вниз (Уменьшение уровня)</p>	
Диск JOG DIAL	Кнопка громкости
<p>Влево (против часовой стрелки)</p>  <p>Уменьшение уровня</p> <p>Вправо (по часовой стрелке)</p>  <p>Увеличение уровня</p>	<p>Вверх (Увеличение уровня)</p>  <p>Вниз (Уменьшение уровня)</p> <p>Вверх (Увеличение уровня)</p>  <p>Вниз (Уменьшение уровня)</p>

◆◆ Примеры



Отображение на дисплее на английском языке и иллюстрации, приводимые в качестве примеров, соответствуют телефону, подключенному к KX-NS1000.

◆◆ Ограничения







Доступность некоторых функций для внутреннего абонента может быть ограничена в зависимости от системного программирования и типа используемого телефона.

◆◆ Описание значков

Нижеприведенные значки показывают доступность той или иной функции, соответствующие примечания и действия, необходимые для работы с этой функцией.

	Функция недоступна на аналоговом телефонном аппарате.	 (CO) или 9 или 8 № группы внешних линий	<p>Займите внешнюю линию (одно из нижеследующих действий):</p> <ul style="list-style-type: none"> • Нажмите кнопку внешней (CO) линии. • Наберите код автоматического доступа к линии 9. • Наберите код доступа к группе внешних линий или номер группы внешних линий.
	Для выполнения соответствующего программирования см. раздел "Программирование".		

1.1.5 Перед началом эксплуатации телефонов

	<p>Поднимите трубку (одно из ниже- следующих действий):</p> <ul style="list-style-type: none"> • Поднимите телефонную трубку. • Нажмите кнопку SP-PHONE. • Нажмите кнопку MONITOR. (Для начала разговора под- нимите телефонную трубку.) • Нажмите кнопку TALK. 		<p>Нажмите кнопку вызова на домофоне.</p>
	<p>Положите трубку (одно из ниже- следующих действий):</p> <ul style="list-style-type: none"> • Положите трубку. • Нажмите кнопку SP-PHONE. • Нажмите кнопку MONITOR. • Нажмите кнопку CANCEL. 		<p>Быстро нажмите рычаг.</p>
	<p>Нажмите соответствующую функциональную кнопку на си- стемном телефоне, на SIP-теле- фоне серии KX-UT или микросо- товом SIP-терминале.</p>		<p>Разговор или выдача опове- щения.</p>
<p>Требуемый №</p> <p>№ счета</p>	<p>Наберите требуемый номер. <Пример></p> <p>Введите номер счета.</p>		<p>Прослушивается тональный сигнал "занято", тональный сигнал подтверждения, то- нальный сигнал ответа стан- ции, вызывной тональный сигнал или тональный сиг- нал контроля посылки вызо- ва. Тональный сигнал "занято" Тональный сигнал подтвер- ждения Тональный сигнал ответа станции Вызывной тональный сиг- нал Тональный сигнал контроля посылки вызова</p>
<p>Внутренний №</p>	<p>Наберите внутренний номер.</p>	<p>Внешний № телефона</p>	<p>Наберите внешний теле- фонный номер.</p>
<p>№ телефона</p>	<p>Наберите телефонный номер.</p>	<p>Кнопка набора</p>	<p>Нажмите любую кнопку на- бора (0–9, *, #).</p>
<p>Удержание</p>	<p>Нажмите кнопку Удержание на вашем SIP-телефоне.</p>	<p>Повторный набор</p>	<p>Нажмите кнопку Повторный набор на вашем SIP-теле- фоне.</p>



◆◆ Когда используют системный телефон Panasonic или SIP-телефон серии KX-UT



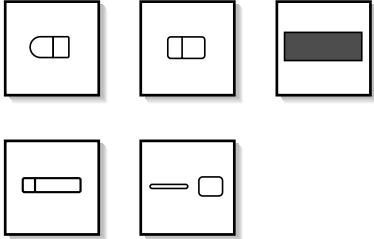
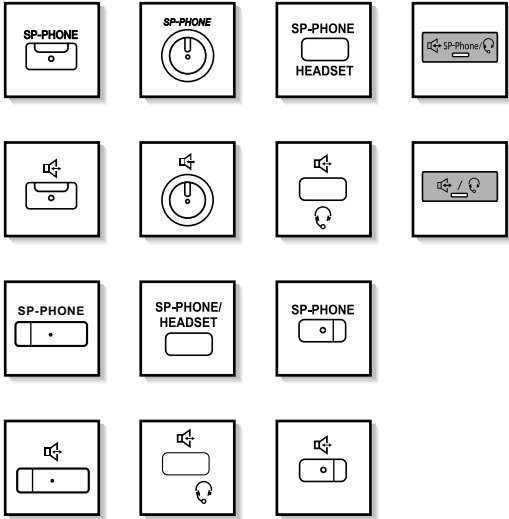
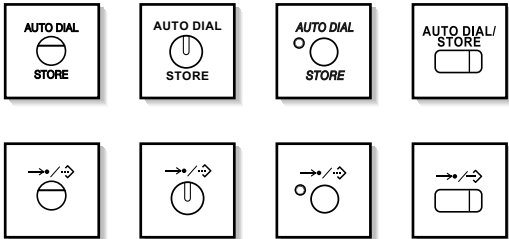
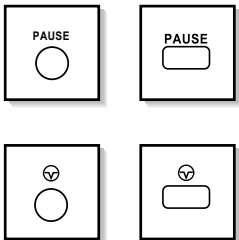



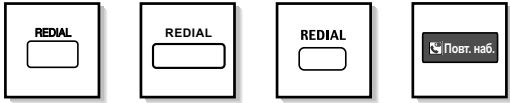
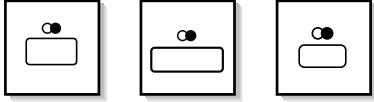
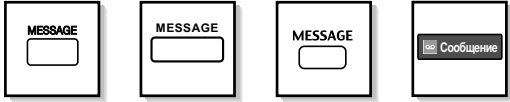
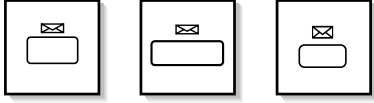
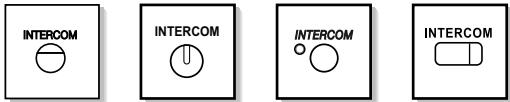
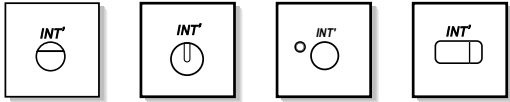
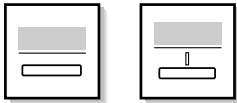

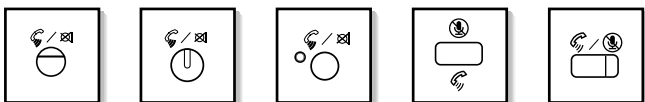







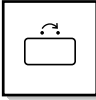
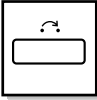



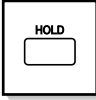
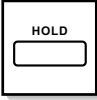
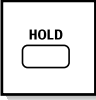

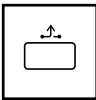
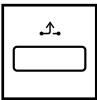
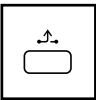

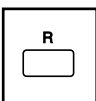
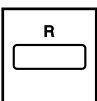
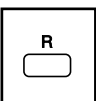

При работе с системным телефоном Panasonic или SIP-телефоном серии KX-UT можно использовать некоторые полезные кнопки, описанные ниже. Эти кнопки позволяют упростить выполнение операций. Кнопки, изображённые на иллюстрациях, могут отличаться от кнопок на конкретном телефоне. Пользователи микросотовых терминалов - обычных и SIP - должны обратиться к документации на свой телефон.

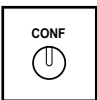
Кнопки СТ/SIP-телефона серии KX-UT

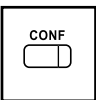
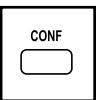

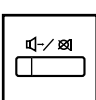

<p>Кнопки с назначаемой функцией: Используются для выполнения или приема внешних вызовов (кнопки внешней [CO] линии) или в качестве функциональных кнопок. Эти кнопки должны быть назначены. Подробные сведения см. раздел "Настраиваемые кнопки" или "Настройка кнопок с назначаемой функцией".</p>	
<p>SP-PHONE (Спикерфон): Используется для работы в режиме громкой связи.</p>	
<p>AUTO DIAL/STORE (Автоматический набор/Сохранение): Используется для набора номера из справочника системы/абонента или сохранения изменений в программировании.</p>	
<p>PAUSE (Пауза): Используется для вставки паузы при сохранении телефонного номера. Используется в качестве кнопки PROGRAM, если таковая отсутствует на телефонном аппарате.</p>	

1.1.5 Перед началом эксплуатации телефонов

<p>REDIAL (Повторный набор): Используется для повторного набора последнего набранного номера.</p>	 
<p>MESSAGE (Сообщение): Используется для оставления индикации ожидающего сообщения или обратного вызова абонента, оставившего это сообщение.</p>	 
<p>INTERCOM (Внутренний вызов): Используется для выполнения внутренних вызовов или ответа на них.</p>	 
<p>Программные кнопки: Используются для выбора элементов, отображаемых в нижней части дисплея.</p>	
<p>MONITOR (Динамик): Используется для набора номера в режиме громкой связи. Речевой ответ собеседника прослушивается в режиме громкой связи.</p>	
<p>AUTO ANS (Auto Answer)/MUTE (Автоматический ответ/Выключение микрофона): Используется для ответа на входящий вызов в режиме громкой связи или выключения микрофона во время разговора.</p>	 

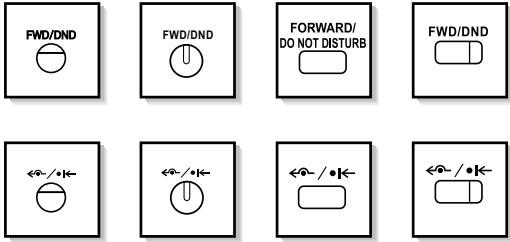
<p>Mute (Выключение микрофона): Используется для отключения звука трубки и микрофона во время разговора.</p>	 
<p>TRANSFER (Переадресация вызова): Используется для переадресации вызова другому абоненту.</p>	         
<p>HOLD (Удержание): Используется для помещения вызова на удержание.</p>	      
<p>FLASH/RECALL (Сигнал "флэш"/повторный вызов): Используется для разъединения текущего вызова и выполнения нового вызова при поднятой трубке. Эта кнопка также может использоваться как кнопка CANCEL при положенной трубке.</p>	      
<p>CONF (Конференц-связь): Используется для установления многостороннего разговора.</p>	         
<p>VOICE CALL/MUTE (Речевой вызов/Выключение микрофона): Используется для автоматического прослушивания внутреннего вызова, но не может применяться для разговора в режиме громкой связи. Также отключает микрофон телефонной трубки во время разговора.</p>	 

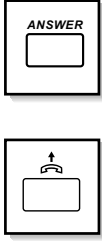
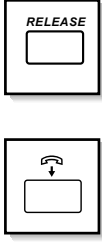
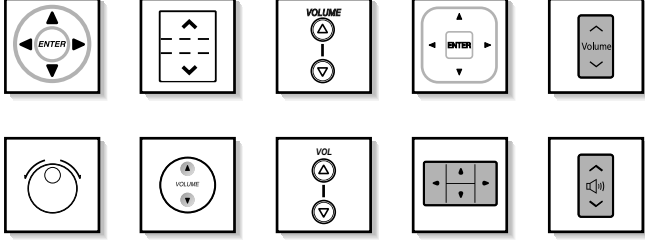
1.1.5 Перед началом эксплуатации телефонов

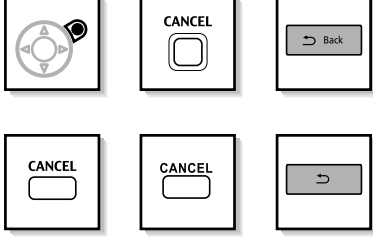
<p>Постоянная переадресация вызовов (FWD)/режим "Не беспокоить" (DND): Используется для постоянной переадресации вызовов (FWD) или перехода в режим "Не беспокоить" (DND).</p>	
<p>PROGRAM (Программирование): Используется для перехода в режим программирования и выхода из него.</p>	
<p>ANSWER (Ответ): Используется для ответа на входящий вызов.</p>	
<p>RELEASE (Освобождение линии): Используется для разъединения линии.</p>	
<p>Кнопка навигации/Диск JOG DIAL/ Кнопка громкости: Используется для регулирования громкости, контрастности дисплея или выбора требуемых элементов.</p>	
<p>ENTER (Ввод): Используется для подтверждения выбора.</p>	
<p>CANCEL (Отмена): Используется для отмены выбора.</p>	

<p>Назначаемая функция (PF): <i>Располагается в правом ряду кнопок с назначаемой функцией или на консоли прямого доступа.</i> Требуется для назначения выбранной кнопки и используется для доступа к сохраненной функции. Обычно используется как кнопка набора номера одним нажатием. (На некоторых телефонных аппаратах может быть указано только "F" и номер.)</p>	
<p>MODE (Режим): Используется для прокрутки изображения на дисплее и доступа к различным функциям.</p>	
<p>SELECT (Выбор): Используется для выбора отображаемой на дисплее функции или выполнения вызова по отображаемому на дисплее телефонному номеру.</p>	
<p>SHIFT (Переключение): Используется для перехода ко второму уровню функций программных кнопок.</p>	
<p>NEXT PAGE/Кнопки страницы: Используется для переключения страницы для функции автоматической маркировки (только для KX-NT366/KX-NT560/KX-UT248/KX-UT670).</p>	

Настраиваемые кнопки

Если в тексте этого руководства слово заключено в круглые скобки, например, (Номер счета), это означает, что кнопка с назначаемой функцией была запрограммирована как кнопка "Номер счета".
 Подробные сведения см. раздел "3.1.3 Назначение кнопок", если вы пользуетесь СТ или микросотовым терминалом, либо раздел "Настройка кнопок с назначаемой функцией", если вы пользуетесь консолью управления Web.

Замечание

Пользователям SIP-телефонов серии KX-UT:

- KX-UT113/KX-UT123: Кнопки, программируемые пользователем, отсутствуют.
- Кроме KX-UT113/KX-UT123: Следующие кнопки может программировать пользователь:

– Одиночная линия (S-CO)	– Гарнитура
– DN	– Резюме
– Набор номера одним нажатием	– Парковка вызова
– Регистрация/отключение	– Парковка вызова (в зоне автоматической парковки)
– DSS	

Для пользователей микросотовых SIP-терминалов:

- Следующие кнопки может программировать пользователь:

1.1.5 Перед началом эксплуатации телефонов

- Одиночная линия (S-CO)
- DSS
- DN
- Резюме
- Набор номера одним нажатием
- Парковка вызова
- Регистрация/отключение
- Парковка вызова (в зоне автоматической парковки)

Кнопка	Функция
Свободная внешняя линия (L-CO)	Используется для получения доступа к свободной внешней линии с целью выполнения вызовов. На эту кнопку поступают входящие внешние вызовы по любой внешней линии.
Группа внешних линий (G-CO)	Используется для получения доступа к свободной внешней линии из определенной группы внешних линий с целью выполнения внешних вызовов. На эту кнопку поступают входящие вызовы по внешним линиям из назначенной группы внешних линий.
Одиночная линия (S-CO)	Используется для получения доступа к определенной внешней линии с целью выполнения внешних вызовов или ответа на них.
Прямой доступ к терминалу (DSS)	Используется для вызова внутреннего абонента нажатием одной кнопки. Также может быть перепрограммирована в другую функциональную кнопку. На SIP-телефонах серии KX-UT (за исключением KX-UT113/ KX-UT123) и терминалах S-PS, в отличие от кнопки набора номера одним нажатием, этот тип кнопки нельзя использовать для набора номеров функций.
Набор номера одним нажатием	Используется для вызова требуемого абонента или системной функции нажатием одной кнопки.
Кнопка группы распределения входящих вызовов (ГРБВ)	Используется для получения доступа к определенной группе распределения входящих вызовов с целью выполнения вызовов или ответа на них.
Сообщение	Используется для оставления индикации ожидающего сообщения или обратного вызова абонента, оставившего это сообщение.
Сообщение для другого внутреннего абонента	Используется как кнопка сообщений, но для другого внутреннего абонента.
Постоянная переадресация вызовов (FWD)/режим "Не беспокоить" (DND) – все вызовы	Используется для постоянной переадресации всех вызовов определенному абоненту или отказа от ответа на вызовы.
Постоянная переадресация вызовов (FWD)/режим "Не беспокоить" (DND) – внешние вызовы	Используется для постоянной переадресации внешних вызовов определенному абоненту или отказа от ответа на вызовы.
Постоянная переадресация вызовов (FWD)/режим "Не беспокоить" (DND) – внутренние вызовы	Используется для постоянной переадресации внутренних вызовов определенному абоненту или отказа от ответа на вызовы.

Кнопка	Функция
Постоянная переадресация вызовов (FWD) для группы – все вызовы	Используется для постоянной переадресации всех вызовов, предназначенных для группы данного абонента, на определенного адресата.
Постоянная переадресация вызовов (FWD) для группы – внешние вызовы	Используется для постоянной переадресации внешних вызовов, предназначенных для группы данного абонента, на определенного адресата.
Постоянная переадресация вызовов (FWD) для группы – внутренние вызовы	Используется для постоянной переадресации внутренних вызовов, предназначенных для группы данного абонента, на определенного адресата.
Ввод номера счета	Используется для ввода номера счета.
Конференц-связь	Используется для установления многостороннего разговора.
Завершение вызова	Используется для разъединения текущего вызова и выполнения нового вызова при поднятой трубке.
Доступ к услугам телефонной сети (EFA)	Используется для доступа к специальным функциям, предлагаемым центральной УАТС или телефонной компанией.
Отчет о затратах на переговоры	Используется внутренним абонентом для получения информации о собственных затратах на переговоры.
Парковка вызова	Используется для парковки вызова или извлечения вызова из предварительно заданной зоны парковки.
Парковка вызова (в зоне автоматической парковки)	Используется для автоматической парковки вызова в свободной зоне парковки. На SIP-телефонах серии KX-UT (за исключением KX-UT113/KX-UT123) и микросотовых SIP-терминалов нажатие данной кнопки позволяет выбрать свободную парковочную зону из кнопок Парковка вызова (предварительно устанавливаемая парковочная зона), конфигурированных на телефоне.
Журнал вызовов	Используется для получения информации о входящих вызовах.
Журнал вызовов для группы распределения входящих вызовов	Используется как кнопка журнала вызовов для определенной группы распределения входящих вызовов.
Регистрация/отключение	Используется для переключения между режимами "Регистрация" и "Отключение".
Регистрация/отключение от указанной группы	Используется как кнопка регистрации/отключения для другой группы распределения входящих вызовов.
Регистрация/отключение для всех групп	Используется как кнопка регистрации/отключения для всех групп.
Срочный режим	Используется для переадресации вызова, находящегося на ожидании в очереди группы распределения входящих вызовов дольше других вызовов, на адресата переполнения.
Резюме	Используется для переключения между режимами резюме – "Готов" и "Не готов".
Аварийная сигнализация системы	Используется для подтверждения получения сигнала об ошибке УАТС.

1.1.5 Перед началом эксплуатации телефонов

Кнопка	Функция
Временной режим (дневной/ночной/обеда/перерыва)	Используется для переключения временного режима.
Ответ	Используется для ответа на входящий вызов.
Освобождение линии	Используется для разъединения линии во время или после окончания разговора, а также для переадресации вызова.
Ограничение доступа/запрет вызовов	Используется для временного изменения уровня ограничения доступа/запрета вызовов для других внутренних абонентов.
Услуги ISDN	Используется для получения доступа к услугам ISDN.
Запрет идентификации исходящих вызовов (CLIR)	Используется для переключения между услугами идентификации исходящих вызовов (CLIP) и запрета идентификации исходящих вызовов (CLIR).
Запрет идентификации входящих вызовов (COLR)	Используется для переключения между услугами идентификации входящих вызовов (COLP) и запрета идентификации входящих вызовов (COLR).
Удержание вызова через ISDN	Используется для переадресации вызова с использованием услуг телефонной компании.
Гарнитура	Используется для разговора при помощи гарнитуры.
Режим переключения между временными режимами	Используется для выбора автоматического переключения или переключения вручную между временными режимами.
Запись разговора	Используется для записи разговора в собственный почтовый ящик.
Запись разговора на другую линию	Используется для записи разговора в почтовый ящик заданного внутреннего абонента.
Запись разговора на другую линию одним нажатием	Используется для записи разговора в почтовый ящик заданного внутреннего абонента нажатием одной кнопки.
Фильтрация вызовов при их поступлении (LCS)	Используется для контроля записи сообщения в собственный речевой почтовый ящик во время оставления этого сообщения вызывающим абонентом и, при необходимости, перехвата данного вызова.
Речевая почта, переадресация	Используется для переадресации вызова в почтовый ящик заданного внутреннего абонента, а также для доступа к Единой системе унифицированных сообщений или функциям речевой почты VPS нажатием одной кнопки.
Прямой доступ к сетевым терминалам (NDSS)	Используется для получения доступа к внутренней линии, подключенной к другим УАТС в сети, нажатием одной кнопки.
СТІ	Используется для получения доступа к функциям СТІ.
Регистрация	Используется для переключения состояния гостиничного номера, занимаемого внутренним абонентом, из режима "Выписка" в режим "Регистрация".
Выписка	Используется для переключения состояния гостиничного номера, занимаемого внутренним абонентом, из режима "Регистрация" в режим "Выписка".

Кнопка	Функция
Уборка завершена	Используется для переключения состояния гостиничного номера внутренних абонентов между "Готов" и "Не готов".
Первичный телефонный номер (PDN)	Используется для выполнения и получения внешних и внутренних вызовов.
Вторичный телефонный номер (SDN)	Используется для отображения текущего состояния другого внутреннего абонента, выполнения вызова этого внутреннего абонента, а также перехвата или переадресации вызовов на этого абонента.
Номер каталога (DN) (только SIP-телефоны серии KX-UT [кроме KX-UT113/KX-UT123]/S-PS терминалы)	Используется для выполнения вызовов по внутренним или внешним линиям.

◆◆ Последовательность действий

Ниже приведена последовательность действий в процессе эксплуатации системы.

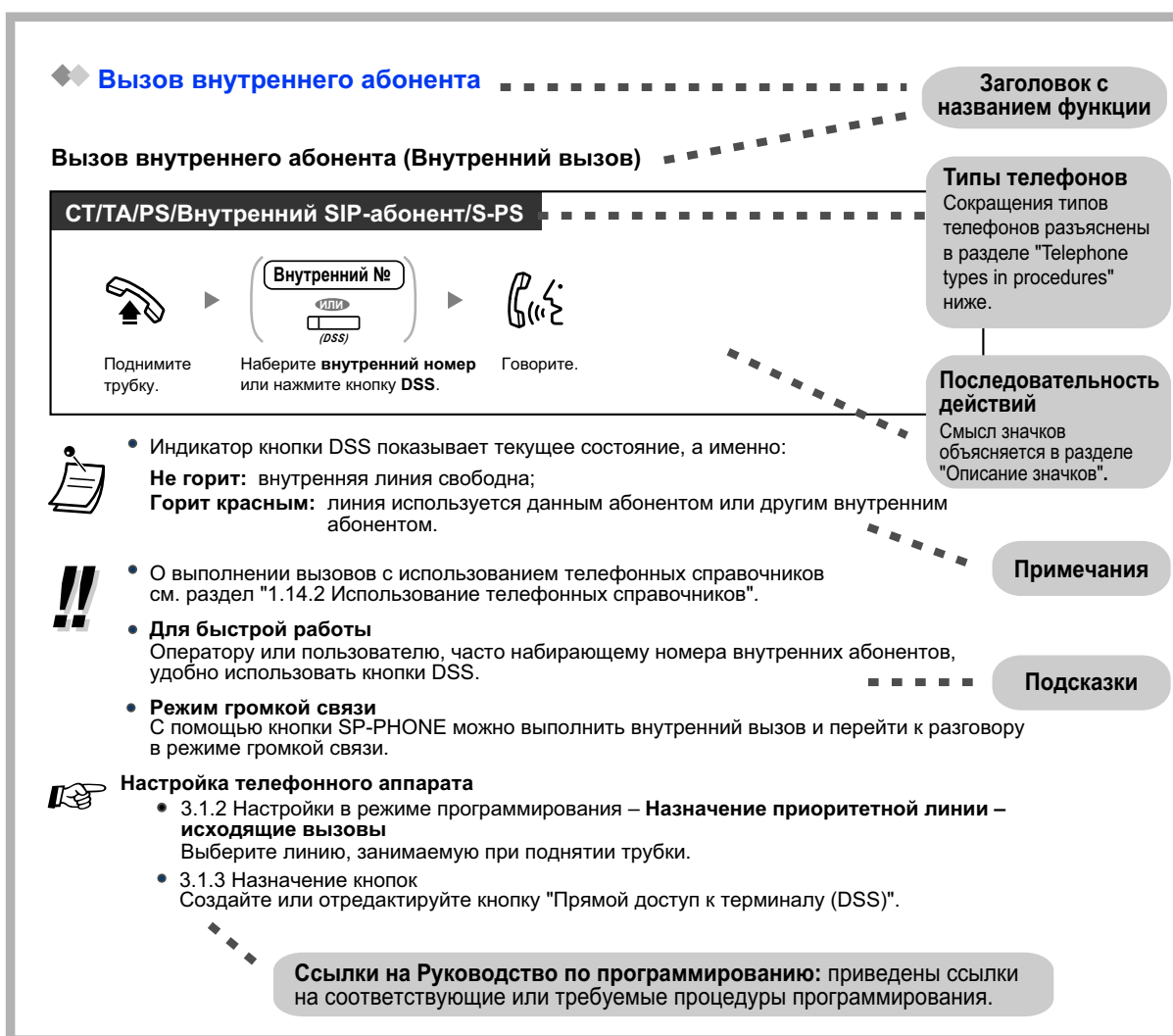

Типы телефонов в процедурах

Приведённые ниже сокращения отображаются слева сверху от каждой процедуры и показывают, какие типы телефонов поддерживают работу. Однако в некоторых случаях вместо этого указан точный номер модели (например, серия KX-UT136, KX-UT).

Сокращение	Тип телефона	
СТ	Системный телефон (например, серии KX-NT300, KX-NT500, KX-NT265, KX-T7700)	
	ЦСТ	Цифровой системный телефон (например, серии KX-T7600, KX-DT300)
	СТ с дисплеем	Системный телефон с дисплеем (например, KX-NT346, KX-NT546, KX-DT346, KX-T7636)
PS	Микросотовый терминал (например, KX-TCA364, KX-WT125)	
Внутренний SIP-абонент	SIP-телефон (например, SIP-телефоны серии KX-UT, SIP-телефоны сторонних производителей)	
S-PS	Микросотовый терминал, совместимый с базовой станцией SIP (например, модели KX-UDT)	
ТА	Аналоговый телефонный аппарат (например, KX-T7710)	

◆◆ Пример подключения

На рисунке показан один из вариантов подключения.

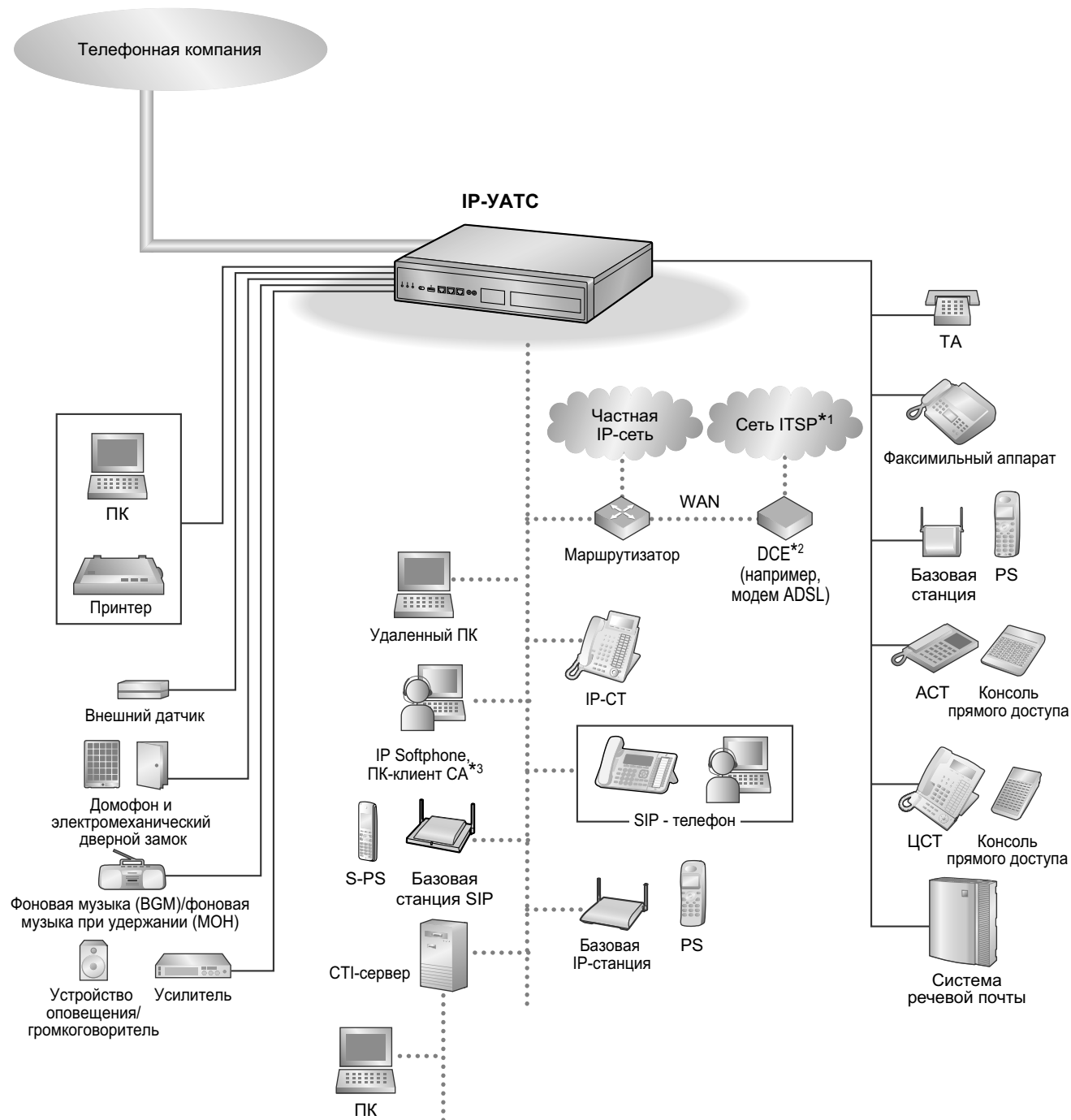

*1 ITSP: поставщик услуг интернет-телефонии

*2 DCE: оконечное оборудование канала данных

*3 CA: Communication Assistant

1.2 Выполнение вызовов

1.2.1 Варианты вызовов

- ◆◆ Вызов внутреннего абонента
- ◆◆ Вызов внешнего абонента
- ◆◆ Выполнение вызова с использованием частной сети (Доступ к соединительной линии)
- ◆◆ Использование номера счета (Ввод номера счета)

◆◆ Вызов внутреннего абонента

Вызов внутреннего абонента (Внутренний вызов)



- Индикатор кнопки DSS показывает текущее состояние, а именно:
Не горит: внутренняя линия свободна;
Горит красным: линия используется данным абонентом или другим внутренним абонентом.
- * Кнопку SDN следует нажать один или два раза, в зависимости от режима кнопки SDN. Для получения более подробной информации см. раздел "1.5.1 Внутренний абонент с первичным телефонным номером (PDN)/вторичным телефонным номером (SDN)".
- **Если вы делаете звонок с SIP-телефона серии KX-UT на внутреннюю линию с кнопкой AUTO ANS/Кнопка AUTO ANSWER установлена в положение "Вкл":**
 - SIP-телефоны серии KX-UT и микросотовые SIP-терминалы: при установлении соединения с линией раздаётся тональный сигнал.
 - Другие телефоны: Тональный сигнал подтверждения отсутствует при установке соединения с линией.



- О выполнении вызовов с использованием телефонных справочников см. раздел "1.14.2 Использование телефонных справочников".
- **Для быстрой работы**
 Оператору или пользователю, часто набирающему номера внутренних абонентов, удобнее работать с кнопками DSS.
- **Режим громкой связи**
 С помощью кнопки SP-PHONE можно выполнить внутренний вызов и перейти к разговору в режиме громкой связи.



Настройка телефонного аппарата

- 3.1.2 Настройки в режиме программирования – **Назначение приоритетной линии – исходящие вызовы** Выберите линию, занимаемую при поднятии трубки.
- 3.1.3 Назначение кнопок
Создайте или отредактируйте кнопку "Прямой доступ к терминалу" (DSS).

Выполнение вызова оператора (Вызов оператора)

Можно выполнить вызов внутреннего абонента или группы, выполняющих функции оператора.



- Номер для вызова оператора (по умолчанию) зависит от страны/региона.

◆◆ Вызов внешнего абонента

Перед тем, как выполнять внешний вызов, необходимо занять внешнюю линию, поскольку внешние вызовы выполняются через данную УАТС.

Выберите один из нижеперечисленных способов:

Автоматический выбор свободной внешней линии (Автоматический доступ к линии)

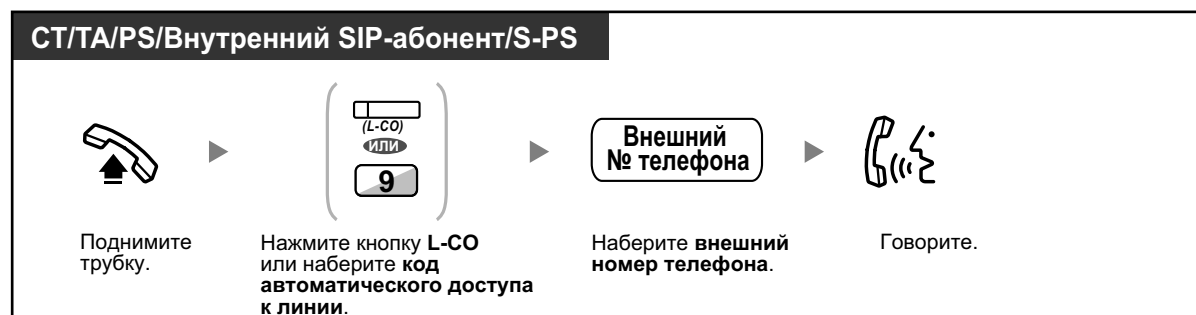

- Код автоматического доступа к линии (по умолчанию) зависит от страны/региона.

Автоматический выбор свободной внешней линии из определенной группы внешних линий (Доступ к группе внешних линий)



Выбор заданной внешней линии

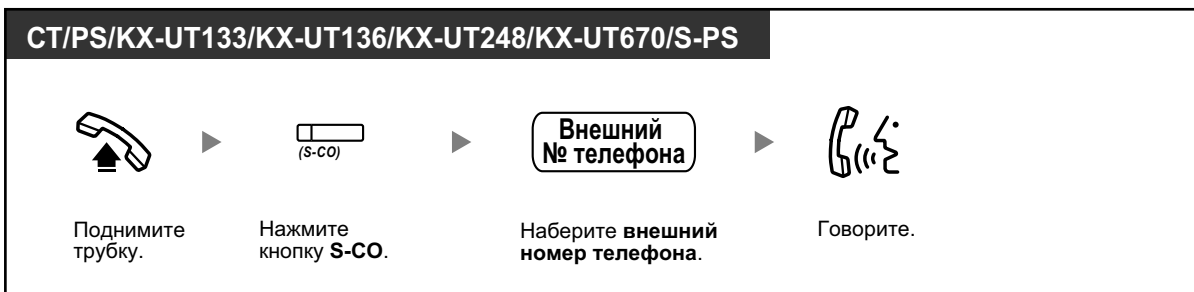

- Индикаторы кнопки S-CO и кнопки G-CO показывают текущее состояние, а именно:
Не горит: линия свободна;
Горит красным: линия занята.
- Внутреннему абоненту может быть запрещено выполнять вызовы некоторых внешних абонентов. О выполнении вызовов см. раздел "1.2.7 Выполнение вызовов без ограничений".



- Для проверки правильности номера перед его набором** можно набрать телефонный номер, посмотреть его на дисплее, а затем поднять трубку. (Предварительный набор номера)
- Отчет о затратах на переговоры**
Можно получить информацию о затратах на переговоры путем нажатия кнопки отчета о затратах на переговоры.
- Для вызова другого абонента при поднятой трубке** нажмите кнопку FLASH/RECALL. При нажатии этой кнопки пользователь вновь получит доступ к внешней линии и услышит внешний тональный сигнал ответа станции. При нажатии (назначаемой) кнопки завершения вызова пользователь прослушивает внутренний тональный сигнал ответа станции. Таким образом, для вызова и внешних, и внутренних абонентов не обязательно класть трубку на рычаг и поднимать ее снова.
- Режим громкой связи**
С помощью кнопки SP-PHONE можно выполнить внешний вызов и перейти к разговору в режиме громкой связи.



Настройка телефонного аппарата

- 3.1.2 Настройки в режиме программирования – **Назначение приоритетной линии – исходящие вызовы** Выберите линию, занимаемую при поднятии трубки.
- 3.1.3 Назначение кнопок
Создайте или измените кнопку свободной внешней (CO) линии (L-CO), кнопку группы внешних линий (G-CO), кнопка одиночной (S-CO) линии, кнопку завершения вызова или кнопку отчета о затратах на переговоры.

◆◆ Выполнение вызова с использованием частной сети (Доступ к соединительной линии)

Существует возможность вызова внутренних абонентов, подключенных к другим УАТС в частной сети.

Выполнение вызова

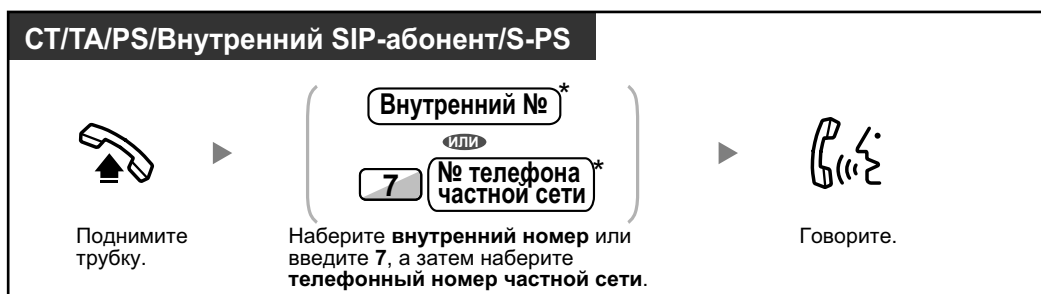

- * Тип телефонного номера, который необходимо ввести, зависит от настроек УАТС.

Выполнение вызова нажатием одной кнопки



- Для контроля внутренней линии другой УАТС после настройки кнопки **NDSS** снимите трубку, нажмите кнопку **NDSS** и положите трубку. Индикатор кнопки **NDSS** показывает текущее состояние, а именно:
Не горит: внутренняя линия свободна;
Горит красным: внутренняя линия занята.



Настройка телефонного аппарата

- 3.1.3 Назначение кнопок
Создайте или отредактируйте кнопку "Прямой доступ к сетевым терминалам" (**NDSS**).

◆◆ Использование номера счета (Ввод номера счета)

Внутренним абонентам могут быть назначены определенные номера счетов с целью учета их затрат на телефонные переговоры. Каждому абоненту можно назначить номер счета и отслеживать продолжительность его разговоров.

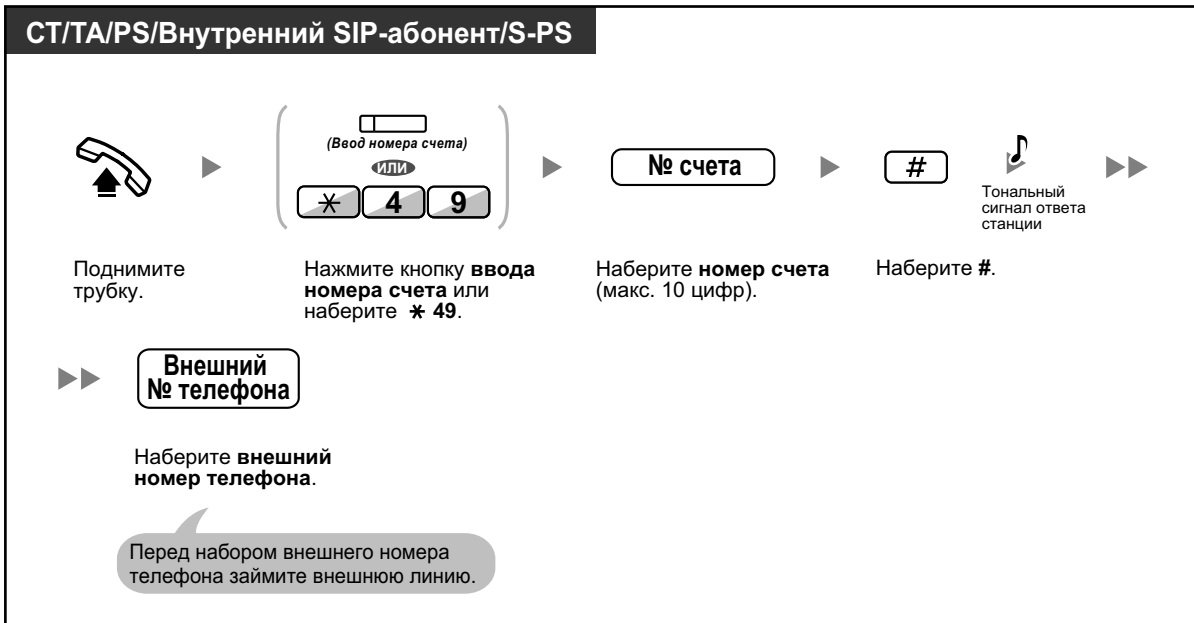

- **Пользователи системных телефонов Panasonic** могут вводить номер счета в процессе разговора или при прослушивании тонального прерывистого сигнала "отказ в обслуживании" после того, как их собеседник положит трубку.
- Номер счета может состоять из цифр от "0" до "9".
- В зависимости от настроек УАТС, для выполнения внешнего вызова может потребоваться ввод номера счета.
- **Если был введен неправильный номер**, нажмите кнопку "*" и введите номер счета повторно.



- **Для удобства работы** можно сохранить номер счета в памяти вместе с номерами телефонов (Набор из справочника).



Настройка телефонного аппарата

- 3.1.3 Назначение кнопок
Создайте или отредактируйте кнопку "Ввод номера счета".

1.2.2 Упрощенный набор номера

Эта функция особенно удобна для набора часто используемых номеров.

- ◆◆ Использование кнопки набора номера одним нажатием (Набор номера одним нажатием)
- ◆◆ Использование номеров, сохраненных в памяти аппарата (Набор номера из справочника абонента)
- ◆◆ Использование номеров, сохраненных в УАТС (Набор номера из справочника системы)
- ◆◆ Вызов по предварительно заданному номеру поднятием трубки (Горячая линия)
- ◆◆ Использование предварительно запрограммированного номера (Быстрый набор номера)

◆◆ Использование кнопки набора номера одним нажатием (Набор номера одним нажатием)

Для набора номера нажатием одной кнопки можно сохранить телефонный номер в виде кнопки с назначаемой функцией.

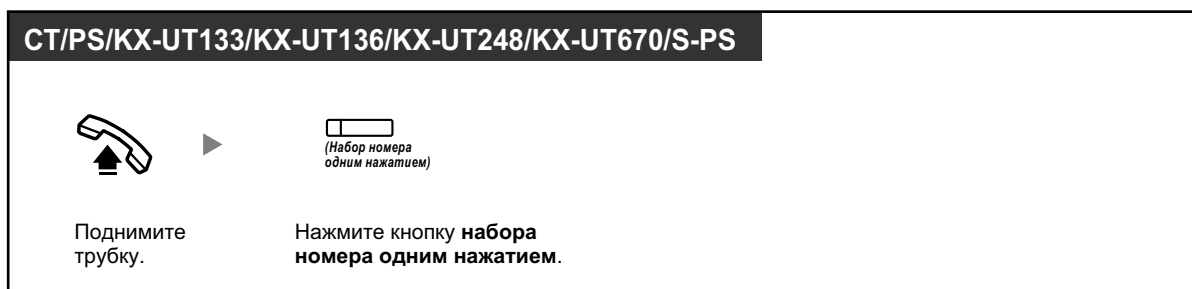

Настройка телефонного аппарата

- 3.1.3 Назначение кнопок
Создайте или отредактируйте кнопку "Набор номера одним нажатием", сохраните требуемый телефонный номер или номер функции.

◆◆ Использование номеров, сохраненных в памяти аппарата (Набор номера из справочника абонента)

В аппарате можно сохранить до 100 телефонных номеров для личного пользования.

Эта функция также имеет название "Набор номера из справочника терминала".

Сохранение номера телефона

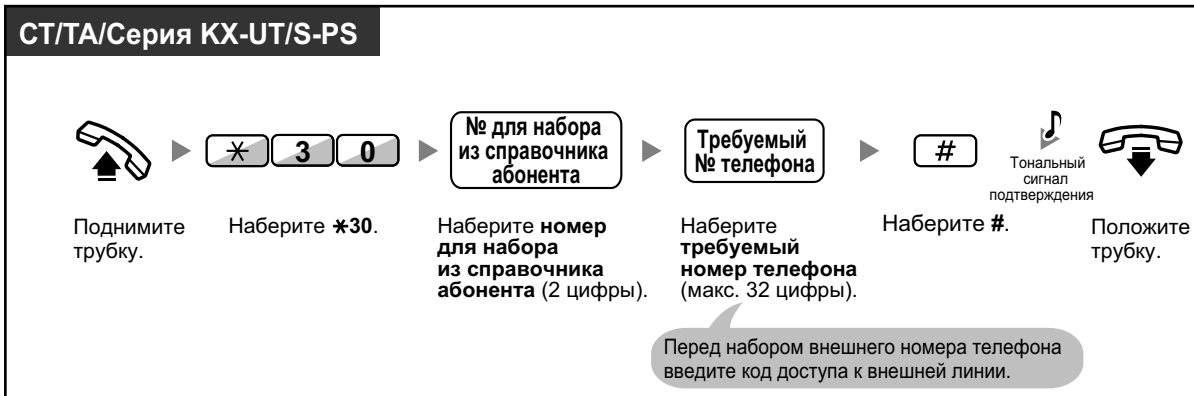

Набор

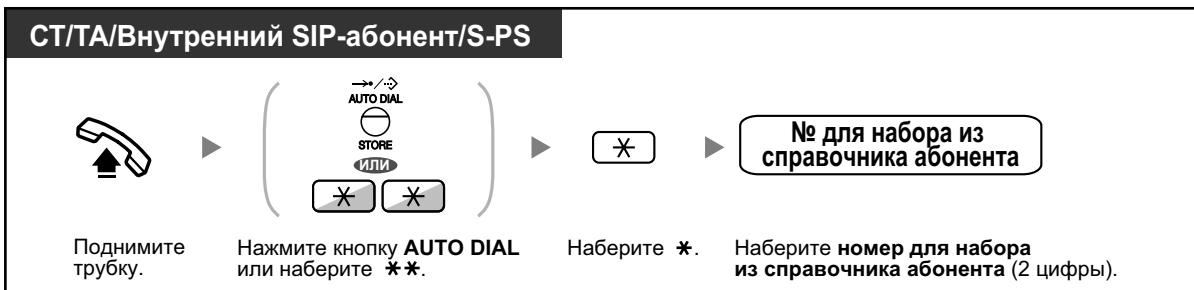

- О выполнении вызовов с использованием телефонных справочников см. раздел "1.14.2 Использование телефонных справочников".
- Для пользователей SIP-телефонов и микросотовых SIP-терминалов: телефоны отображают только номера из справочника абонента.

◆◆ Использование номеров, сохраненных в УАТС (Набор номера из справочника системы)

Можно выполнять вызовы с использованием номеров из справочника, хранящегося в УАТС.



- О выполнении вызовов с использованием телефонных справочников см. раздел "1.14.2 Использование телефонных справочников".
- Для пользователей SIP-телефонов и микросотовых SIP-терминалов: телефоны отображают только номера из справочника системы.

◆◆ Вызов по предварительно заданному номеру поднятием трубки (Горячая линия)

Внешний вызов может быть выполнен простым поднятием трубки при условии, что абонент предварительно запрограммировал телефонный аппарат.

Эта функция также имеет название "Вызов абонента поднятием трубки".

Сохранение номера телефона



Установка/отмена

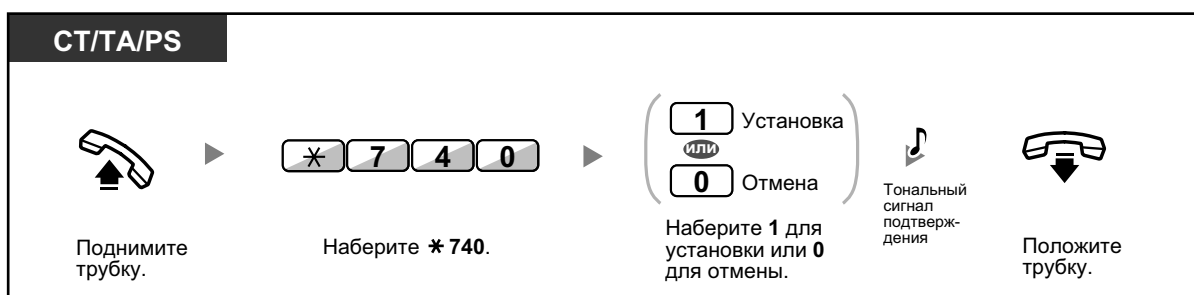

Набор

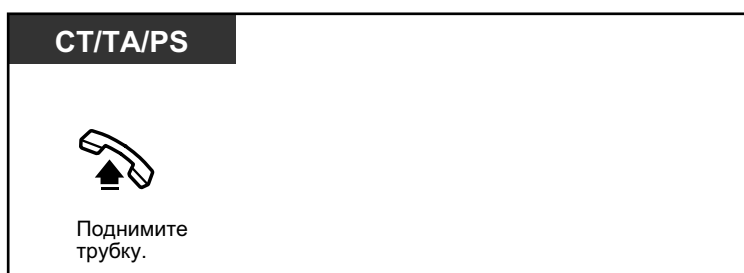

- Для вызова другого абонента наберите телефонный номер требуемого абонента до того, как будет набран предварительно запрограммированный номер.
- В качестве линии, занимаемой при поднятии трубки, следует назначить внутреннюю линию. (Назначение приоритетной линии – исходящие вызовы)
- Задержку перед активизацией функции "Горячая линия" можно увеличить посредством системного программирования. Это может потребоваться при необходимости увеличения периода времени после поднятия трубки для набора другого телефонного номера или внутреннего номера.



Настройка телефонного аппарата

- 3.1.2 Настройки в режиме программирования – **Назначение приоритетной линии – исходящие вызовы**
Выберите линию, занимаемую при поднятии трубки.

◆◆ Использование предварительно запрограммированного номера (Быстрый набор номера)

Вызов может быть выполнен путем ввода предварительно запрограммированного номера для быстрого набора номера.



- Эта функция особенно удобна для гостиниц. Например, для вызова обслуживающего персонала в номерах вместо полного внутреннего номера можно набрать только цифру "3".

1.2.3 Повторный набор номера

Эта функция особенно удобна при необходимости повторного вызова абонента, номер которого был набран последним.

- ◆◆ Повторный набор последнего набранного номера (Повторный набор номера)

◆◆ Повторный набор последнего набранного номера (Повторный набор номера)

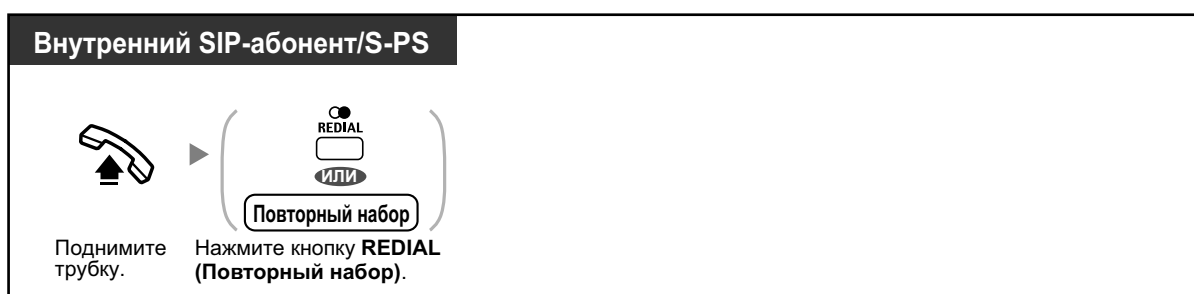

- Номер для сохранения и повторного набора должен содержать не более 32 цифр.
- Если после нажатия кнопки REDIAL прослушивается тональный сигнал "занято", нажмите кнопку REDIAL еще раз.



- **Автоматический повторный набор номера**
Для выполнения автоматического повторного набора нажмите кнопку SP-PHONE и затем кнопку REDIAL; либо сразу нажмите кнопку REDIAL. Занятый номер будет повторно набираться до тех пор, пока абонент не ответит или пока не истечет установленное время.
 Во время набора номера можно выполнять другую работу. Для отмены нажмите кнопку FLASH/RECALL.
 Некоторые внешние линии могут не поддерживать эту функцию.
 Эта функция недоступна для KX-T7665 или PS.

1.2.4 Если набранная линия занята или абонент не отвечает

- ◆◆ Резервирование занятой линии (Постановка в очередь на занятую линию)
- ◆◆ Установка обратного вызова на ISDN-линии (Установление соединения с занятым абонентом [CCBS])
- ◆◆ Посылка уведомления об ожидающем вызове (Оповещение об ожидающем вызове)
- ◆◆ Индикация ожидающего сообщения/обратный вызов абонента, оставившего индикацию (Ожидающее сообщение)
- ◆◆ Подключение к текущему вызову (Принудительное подключение к занятой линии)
- ◆◆ Прослушивание другой внутренней линии (Контроль вызовов)
- ◆◆ Прослушивание внутренней линии, пользователь которой отказался от ответа на вызовы (Преодоление режима "Не беспокоить" (DND))

◆◆ Резервирование занятой линии (Постановка в очередь на занятую линию)

Можно настроить телефон для приема вызывного сигнала обратного вызова при:

- освобождении требуемого внутреннего абонента;
- освобождении требуемой внешней линии, занятой другим внутренним абонентом.

Функцию "Постановка в очередь на занятую линию" невозможно использовать в отношении занятого абонента вне УАТС.

При ответе на вызывной сигнал обратного вызова:

- в случае внешнего вызова: происходит занятие линии;
- в случае внутреннего вызова: у вызываемого внутреннего абонента звонит телефон.

Установка (для внутренней и внешней линий)

СТ/ТА/PS



При прослушивании тонального сигнала "занято"

		
Наберите 6.	Тональный сигнал подтверждения	Положите трубку.

Ответ на обратный вызов от освободившегося внутреннего абонента

СТ/ТА/PS

При прослушивании вызывного сигнала при обратном вызове

		
Поднимите трубку.	Тональный сигнал контроля посылки вызова	Говорите.

Ответ на обратный вызов с освободившейся внешней линией

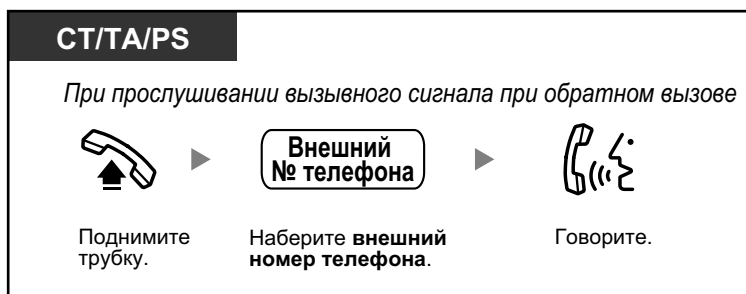

- Если обратный вызов остается без ответа в течение 10 секунд, эта функция отменяется.

Отмена вызывного сигнала обратного вызова (Отмена постановки в очередь на занятую линию)



◆◆ Установка обратного вызова на ISDN-линии (Установление соединения с занятым абонентом [CCBS])

Можно настроить телефон для приема вызывного сигнала обратного вызова при освобождении абонента, вызываемого по ISDN-линии.

При ответе внутреннего абонента на обратный вызов происходит автоматический набор номера вызываемого абонента.



Ответ при прослушивании вызывного сигнала обратного вызова



Отмена (Отмена установления соединения с занятым абонентом [CCBS])



- Если внутренний абонент не отвечает в течение определенного периода времени, функция отменяется.
- Доступность этой функции зависит от того, какие услуги ISDN предоставляются телефонной компанией.

◆◆ **Посылка уведомления об ожидающем вызове (Оповещение об ожидающем вызове)**

Можно информировать вызываемого абонента о том, что его ожидает вызов.

Эта функция также имеет название "Оповещение о поступившем вызове при разговоре" (BSS).

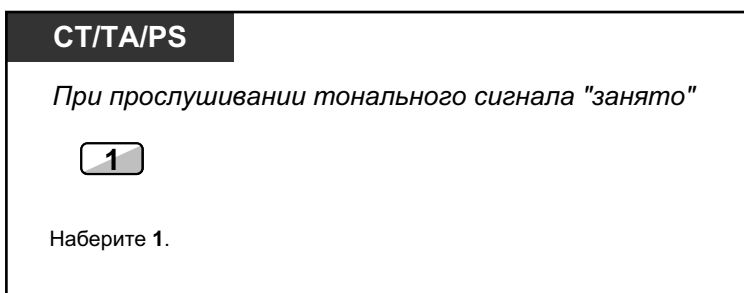



- В зависимости от типа телефона, используемого другим абонентом, в то время, когда этот абонент ведет разговор по телефонной трубке, можно организовать с ним разговор при помощи громкоговорителя и микрофона (Оповещение о вызове при поднятой трубке [ОНСА]) или только уведомить его о вызове через телефонную трубку (Оповещение о вызове при поднятой трубке в режиме "шепот" [Whisper ОНСА]). См. раздел "1.9.3 Получение оповещения об ожидающем вызове (Оповещение об ожидающем вызове/Оповещение о вызове при поднятой трубке [ОНСА]/Оповещение о вызове при поднятой трубке в режиме "шепот" [Whisper ОНСА])".
- В зависимости от системного программирования и настроек вызываемого внутреннего абонента, тональный сигнал оповещения об ожидающем вызове может передаваться автоматически, без выполнения вышеприведенной операции. Для получения более подробной информации см. подраздел "**Автоматическое оповещение об ожидающем вызове**" в разделе "3.1.2 Настройки в режиме программирования".

◆ Индикация ожидающего сообщения/обратный вызов абонента, оставившего индикацию (Ожидающее сообщение)

◆ Индикация ожидающего сообщения, оставленного для внутреннего абонента

Если вызываемый внутренний абонент занят или не отвечает на вызов, ему можно оставить уведомление о вызове, чтобы этот вызываемый абонент мог перезвонить.

◆ Индикация ожидающего сообщения о получении вызова для внутреннего абонента

Индикатор кнопки сообщения, выполняющей функцию приемника сообщений, или индикатор сообщения/звонка указывают на то, что поступил новый вызов. После получения уведомления можно перезвонить вызываемому абоненту, выполнив несложную последовательность действий.

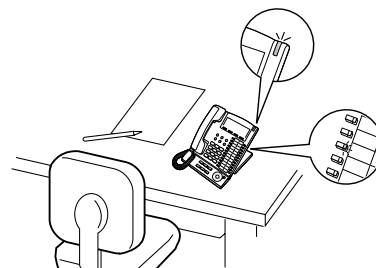

Замечание

Внутренние SIP-абоненты (за исключением устройств серии КХ-УТ) не могут принимать сигналы индикации ожидающего сообщения.

◆ Индикация ожидающего сообщения, оставленного для внутреннего абонента

Оставление индикации ожидающего сообщения

СТ/ТА/PS

Если вызываемый внутренний абонент занят или не отвечает

Нажмите кнопку **MESSAGE** или наберите **4**.

Тональный сигнал подтверждения

Положите трубку.

1.2.4 Если набранная линия занята или абонент не отвечает

Оставление/отмена индикации ожидающего сообщения



◆ Индикация ожидающего сообщения о получении вызова для внутреннего абонента

Проверка оставленного сообщения и обратный вызов



Выполнение обратного вызова

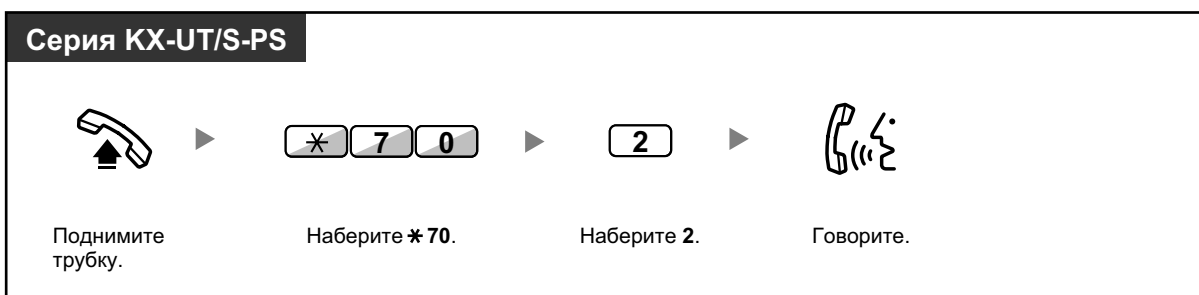

- Выполнение данной операции после получения нескольких сигналов индикации ожидающего сообщения приводит к ответному вызову по внутренней линии, от которой поступил самый последний сигнал индикации ожидания сообщения.

1.2.4 Если набранная линия занята или абонент не отвечает

Отмена индикации ожидающих сообщений, оставленных на собственной внутренней линии

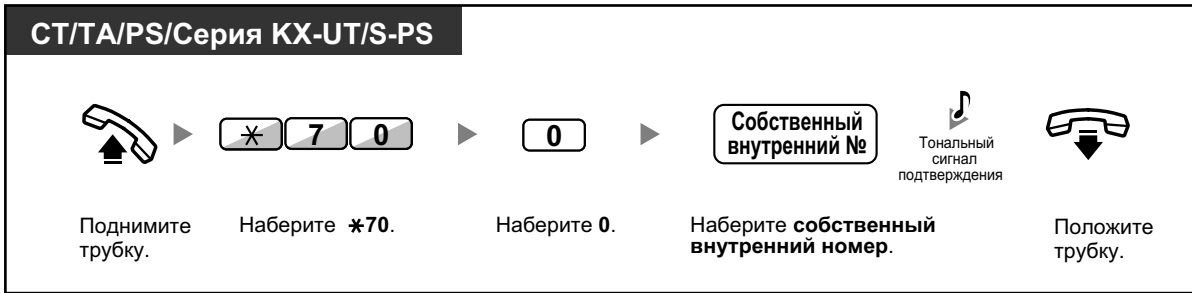

- Индикатор кнопки сообщений или индикатор сообщения/звонка показывают текущее состояние, а именно:
Не горит: сообщения отсутствуют;
Горит красным: поступило сообщение.
- Сообщения выводятся на дисплей, начиная с последнего вызова.
- Если вызываемый внутренний абонент отказывается от выполнения обратного вызова, он может сбросить индикацию ожидающего сообщения при помощи кнопки MESSAGE на своем аппарате. Для сброса следует нажать кнопку MESSAGE, а затем программную кнопку. Данную операцию нельзя выполнять на SIP-телефонах серии КХ-УТ или микросотовых SIP-терминалов.
- На СТ можно назначить одну или несколько кнопок сообщений для другого внутреннего абонента. На эти кнопки могут поступать уведомления об ожидающих сообщениях других внутренних абонентов или различных групп распределения входящих вызовов. Другими словами, таким образом можно контролировать уведомления об ожидающем сообщении, оставляемые на других телефонах.
- Для внутренних абонентов с аналоговыми телефонными аппаратами в качестве уведомления об ожидающем сообщении подается специальный тональный сигнал ответа станции, выдаваемый при поднятии трубки.
- Индикация поступления сообщения осуществляется посредством индикатора ожидающего сообщения аналогового телефонного аппарата, а также индикатора кнопки сообщения.



Настройка телефонного аппарата

- 3.1.3 Назначение кнопок
Создайте или отредактируйте кнопку "Сообщение" или кнопку "Сообщение для другого внутреннего абонента".

◆◆ Подключение к текущему вызову (Принудительное подключение к занятой линии)

Можно выполнить вызов разговаривающего по телефону абонента и организовать трехсторонний разговор.

Подключение к внутреннему вызову

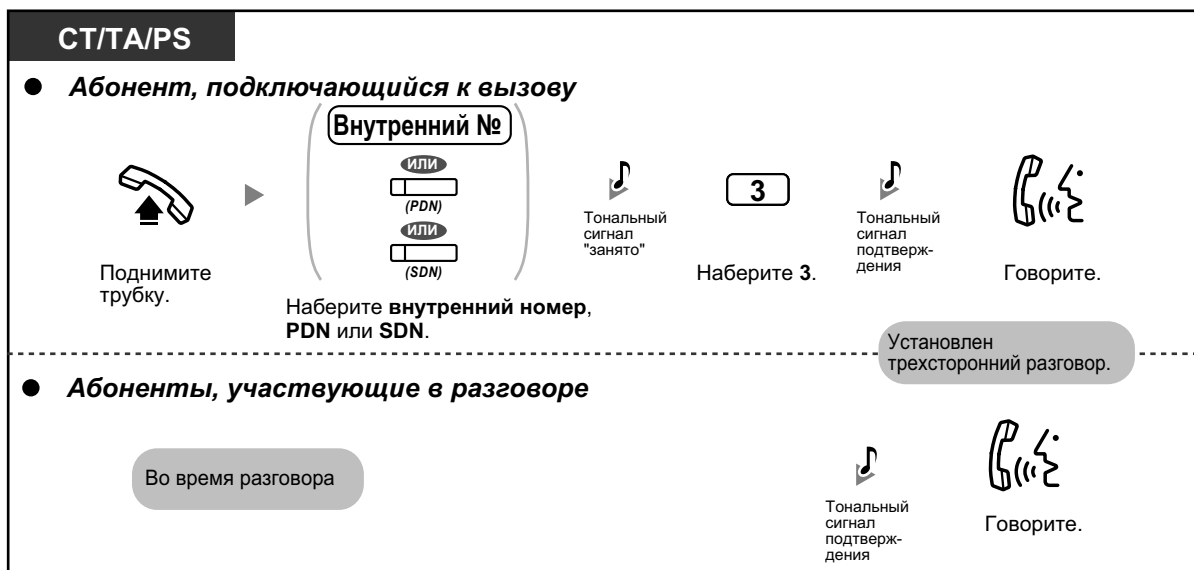

Подключение к внешнему вызову

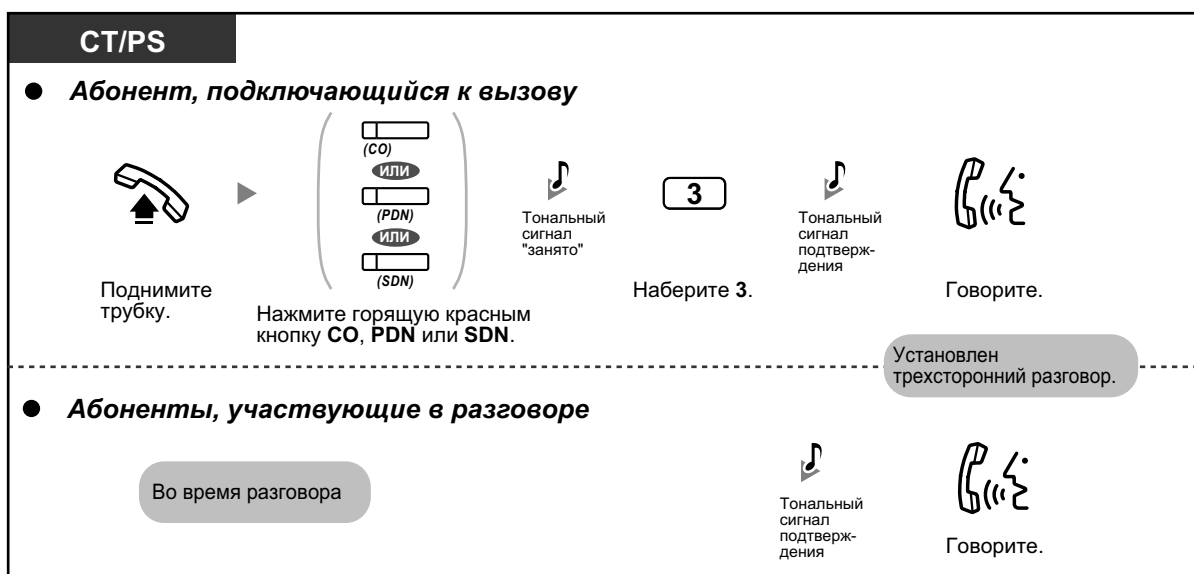

- Пользователи SIP-телефонов не могут использовать эту функцию, но к ним могут обращаться абоненты других внутренних линий с помощью функции Принудительного подключения к занятой линии.
- В целях обеспечения возможности подключения к другому разговору необходимо активизировать функцию "Принудительное подключение к занятой линии" на собственной внутренней линии посредством программирования категории обслуживания.
- Внутренний абонент, инициировавший вызов, может положить трубку и таким образом выйти из трехстороннего разговора с внешним абонентом без прерывания разговора между двумя другими абонентами.

◆ Для внутреннего абонента, инициировавшего вызов

1.2.4 Если набранная линия занята или абонент не отвечает

Разговор с абонентами по очереди

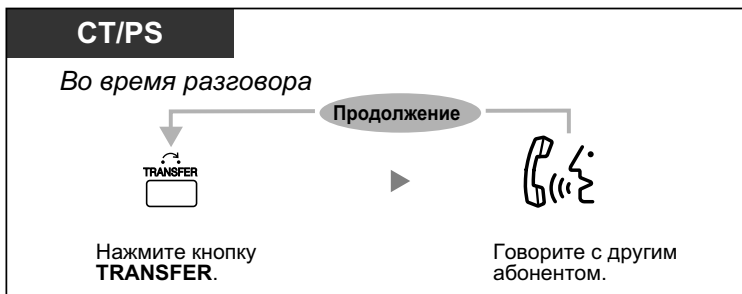

- Также можно запретить подключение к разговору других абонентов (по умолчанию: разрешено). См. раздел "1.9.7 Запрет подключения к разговору других лиц (Защита от принудительного подключения к занятой линии)".

◆◆ Прослушивание другой внутренней линии (Контроль вызовов)

Пользователь одной предварительно запрограммированной внутренней линии может осуществлять контроль другой внутренней линии.

Контроль

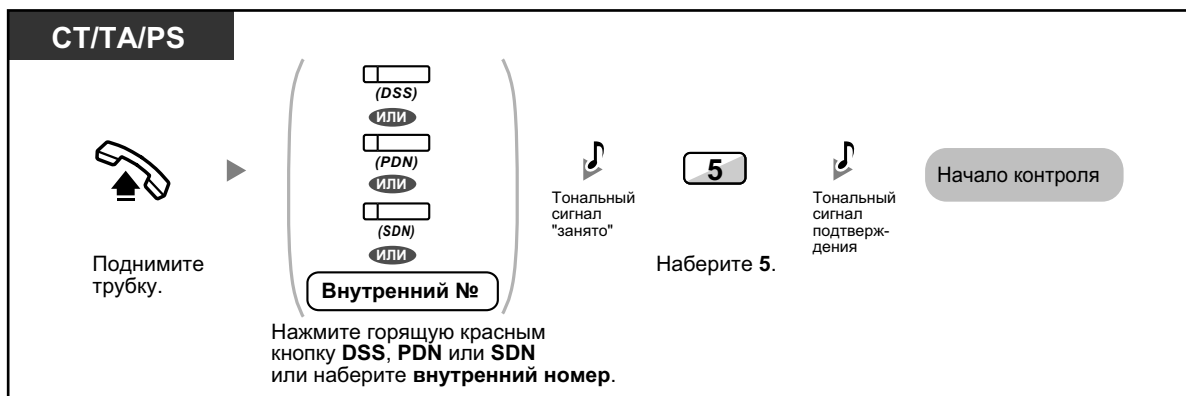

- Пользователи SIP-телефонов не могут использовать данную функцию, но они могут контролироваться другими внутренними линиями.

◆◆ Прослушивание внутренней линии, пользователь которой отказался от ответа на вызовы (Преодоление режима "Не беспокоить" (DND))

Абонент предварительно запрограммированной внутренней линии может выполнить вызов абонента, установившего режим "Не беспокоить".



- Пользователи SIP-телефонов не могут использовать функцию преодоления режима "Не беспокоить" (DND) для вызова абонента, установившего режим "Не беспокоить" (DND), однако другие внутренние абоненты могут выполнять вызовы этих пользователей с использованием функции преодоления режима "Не беспокоить" (DND), если установлен режим "Не беспокоить" (DND).

1.2.5 Получение доступа к услугам ISDN (Доступ к услугам ISDN)

Абонент может пользоваться услугами, предоставляемыми сетью ISDN.



Доступ

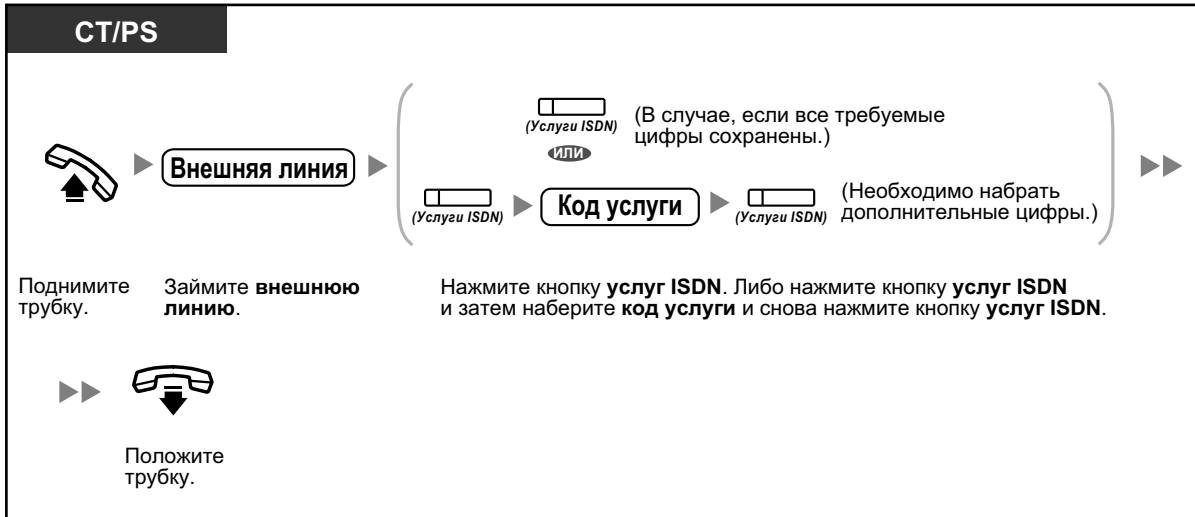

- Доступность функций зависит от того, какие услуги ISDN предоставляются телефонной компанией.



Настройка телефонного аппарата

- 3.1.3 Назначение кнопок
Создайте или отредактируйте кнопку "Услуги ISDN".

1.2.6 Выбор режима выполнения вызова (Выбор типа вызова – звонок/голос)

При выполнении внутреннего вызова вызывающий абонент может выбрать способ оповещения – звонок или голос.

С другой стороны, при получении внутреннего вызова любой внутренний абонент также может выбрать способ оповещения – звонок или голос.

Звонок (по умолчанию): вызываемый абонент оповещается о поступлении вызова вызывным тональным сигналом.

Голос: разговор с вызываемым абонентом может быть начат непосредственно после тонального сигнала подтверждения.

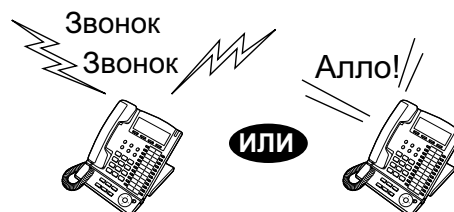

Изменение режима

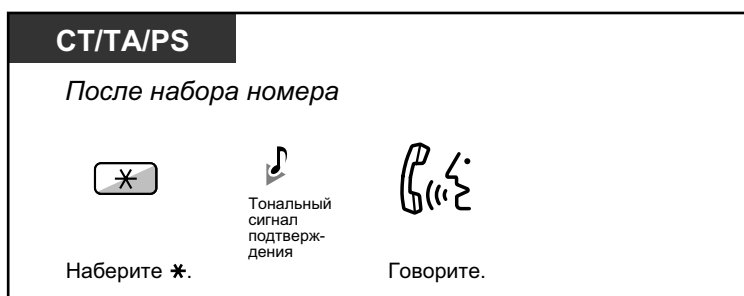

- Внутренние SIP-абоненты не могут выполнять речевые вызовы.
- Если вызываемый абонент является внутренним SIP-абонентом, использует аналоговый телефонный аппарат (ТА) или микросотовый терминал (PS), режим воспроизведения голоса недоступен.
- Если на телефоне вызываемого абонента установлен запрет речевых вызовов, то эта функция недоступна.



Настройка телефонного аппарата

- 3.1.2 Настройки в режиме программирования– **Переключение режима получения вызова – звонок/голос**
Выберите способ оповещения – звонок или голос другого абонента.

1.2.7 Выполнение вызовов без ограничений

- ♦♦ Использование собственных привилегий вызовов на аппарате другого внутреннего абонента (Удаленный доступ к категории обслуживания)

♦♦ Использование собственных привилегий вызовов на аппарате другого внутреннего абонента (Удаленный доступ к категории обслуживания)

Можно воспользоваться собственными привилегиями вызова (категорией обслуживания) на аппарате другого внутреннего абонента. При этом установленные ограничения будут игнорироваться. Для использования этой функции необходимо знать первоначальный внутренний номер и персональный идентификационный номер (PIN) внутреннего абонента. Для выполнения вызова необходимо ввести верифицируемый код и PIN для ввода верифицируемого кода.

Выполнение вызова (Мобильная категория обслуживания)



Выполнение вызова с использованием верифицируемого кода (Ввод верифицируемого кода)

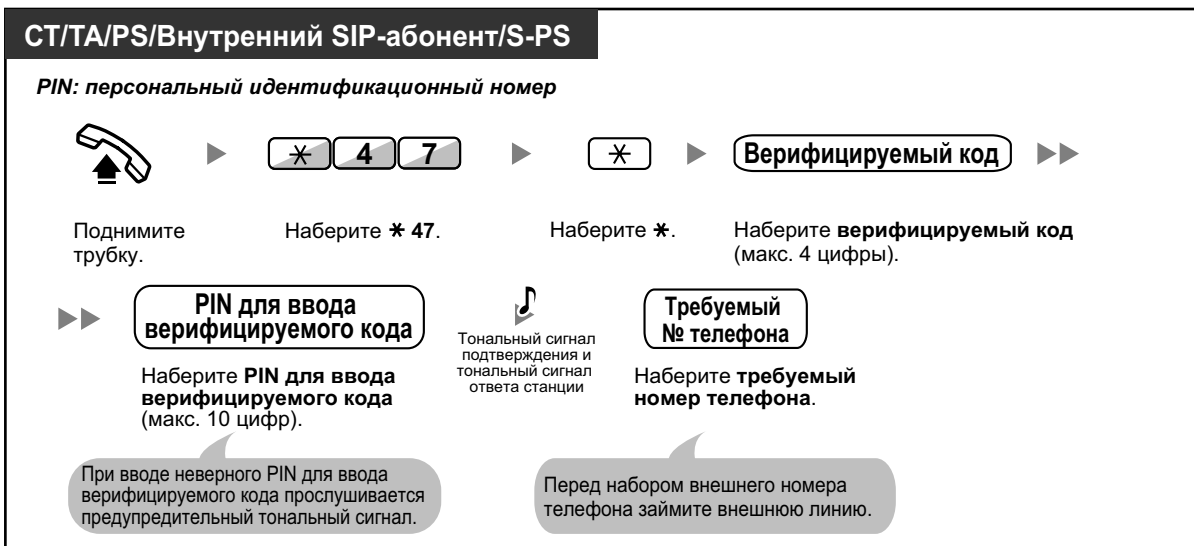

1.2.8 Прямой доступ к абоненту извне системы (Прямой доступ к ресурсам системы [DISA])

- ♦♦ Выполнение вызовов с использованием DISA

♦♦ Выполнение вызовов с использованием DISA

При вызове внешними абонентами внутренних абонентов УАТС их приветствует предварительно записанное сообщение, предоставляющее информацию о том, как можно переключиться на требуемого внутреннего абонента. При этом не возникает необходимости в услугах оператора.

С помощью пароля внутренний абонент может получить доступ к функциям системы или выполнить вызов внешнего абонента, в зависимости от режима защиты.

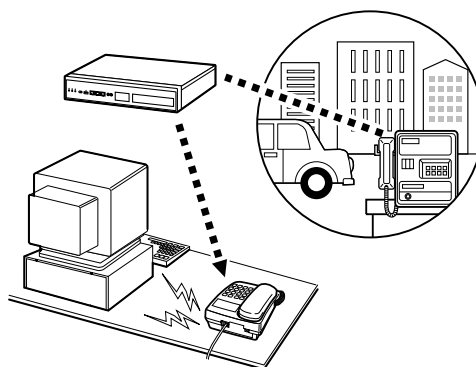

Вызов внутреннего абонента

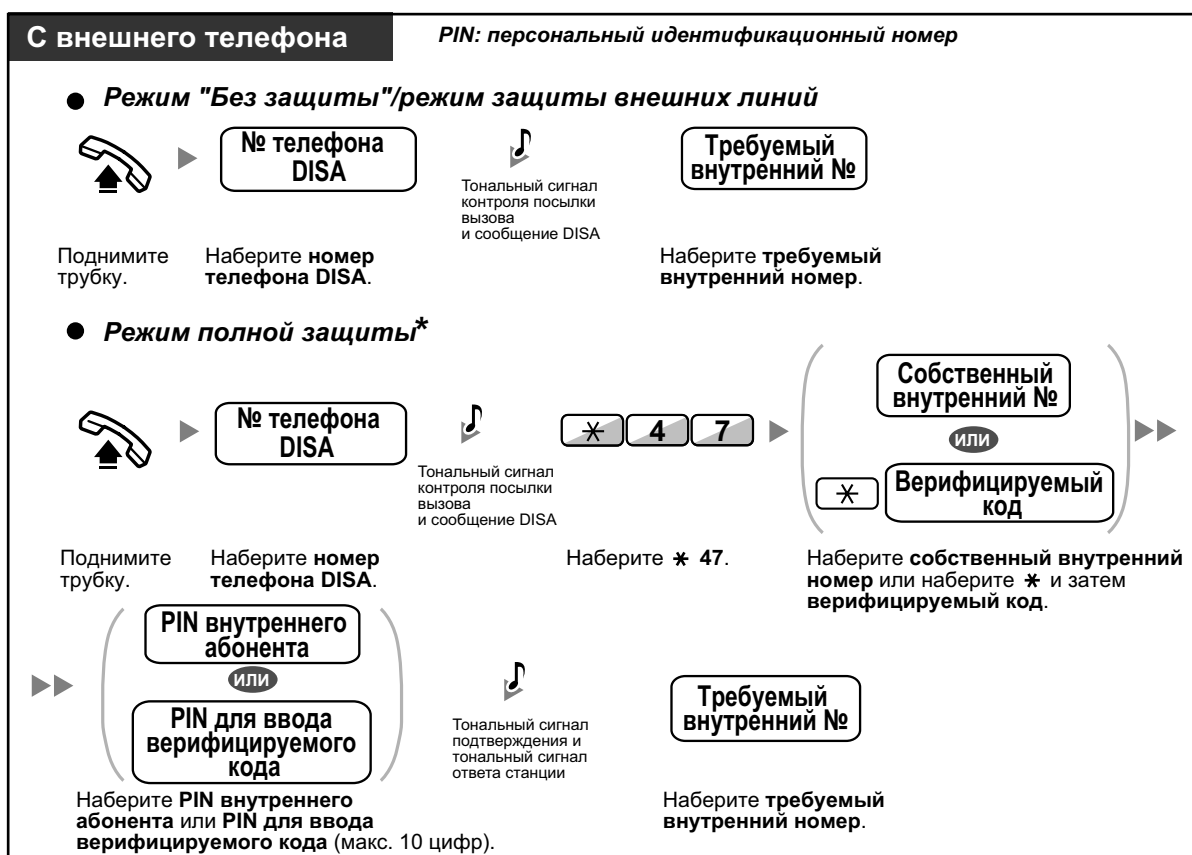

Вызов внешнего абонента

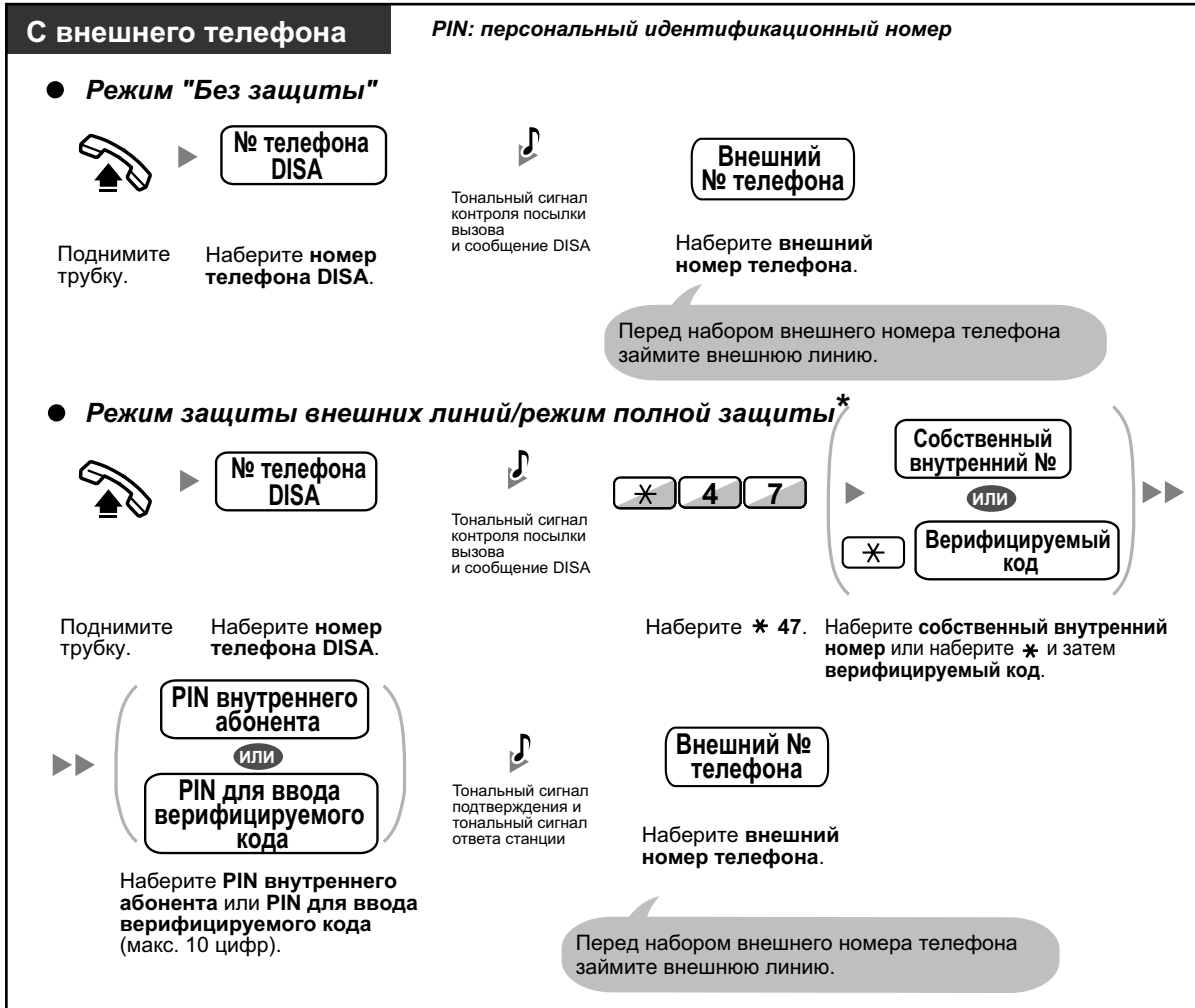

- * Вызывающие абоненты с некоторыми предварительно запрограммированными внешними номерами могут получить доступ к УАТС с использованием DISA без пароля (PIN внутреннего абонента/PIN для ввода верифицируемого кода) (**Автоматическая мобильная категория обслуживания для DISA**).
- При выполнении внешнего вызова с использованием мобильной категории обслуживания через DISA CLIP-номером для этого вызова будет CLIP-номер внутреннего абонента, линия которого занята мобильной категорией обслуживания.

Повторная попытка

С внешнего телефона

Набор другого номера во время разговора с внешним абонентом или прослушивания тонального сигнала контроля посылки вызова, прерывистого тонального сигнала "отказ в обслуживании" или тонального сигнала "занято"



Наберите *.



Сообщение DISA



№ телефона

Наберите номер телефона.

При вызове внешнего абонента в качестве первой цифры наберите код доступа к линии.



ПРЕДОСТЕРЕЖЕНИЕ

Если активизирована функция DISA, позволяющая выполнить внешний вызов типа "внешняя линия – внешняя линия" извне системы, имеется риск совершения несанкционированных телефонных вызовов.

Стоимость таких вызовов будет отнесена на счет владельца/арендатора УАТС. Для предотвращения такого несанкционированного использования УАТС настоятельно рекомендуется следующее:

- a.** активизация режима защиты DISA (режим защиты внешних линий или режим полной защиты);
 - b.** неразглашение паролей (PIN для ввода верифицируемого кода/PIN внутреннего абонента);
 - c.** выбор сложных, произвольных PIN, которые трудно угадать;
 - d.** регулярное изменение PIN.
- **Временное ограничение**
За пятнадцать секунд до истечения заданного времени оба абонента прослушивают предупредительный тональный сигнал. Для увеличения времени нажмите любую из кнопок набора номера, за исключением *.
 - **В случае наличия услуги "Автоматизированный оператор-телефонист"** можно соединиться с необходимым внутренним абонентом путем набора одной цифры (0–9) в соответствии с указаниями, содержащимися в предварительно записанном сообщении.

1.2.9 Настройка телефона с аппарата другого внутреннего абонента или при помощи DISA (Удаленная настройка)

Используя аппарат другого внутреннего абонента или DISA, внутренний абонент может установить на своем телефонном аппарате следующие функции:

- Постоянная переадресация вызовов (FWD)/режим "Не беспокоить" (DND)
- Изменение состояния регистрации/отключения внутренних абонентов
- Сообщение об отсутствии
- Блокирование внутренней линии
- Временной режим – изменение временного режима (дневной/ночной/обеда/перерыва)

С аппарата другого внутреннего абонента



С использованием DISA

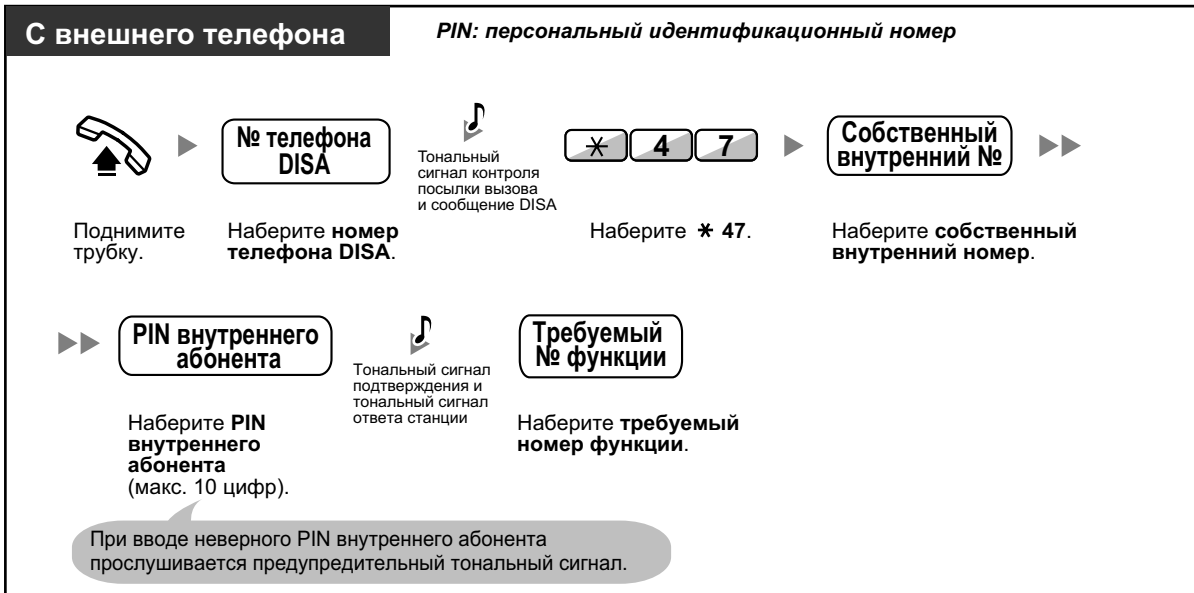

1.3 Получение вызовов

1.3.1 Ответ на вызовы

СТ/ТА/PS/Внутренний SIP-абонент/S-PS

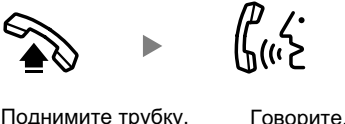

Поднимите трубку. Говорите.

Выберите один из следующих способов:

- Поднимите телефонную трубку, чтобы принять вызов по приоритетной линии (по умолчанию: выбор вызываемой линии).
- Нажмите кнопку SP-PHONE.
- Сразу же нажмите мигающую кнопку CO, INTERCOM, ГРБВ, PDN, SDN или DN.
- Нажмите кнопку ANSWER.



• Режим громкой связи

С помощью кнопки SP-PHONE можно принять вызов и перейти к разговору в режиме громкой связи. Пользователи телефонов KX-UT133/KX-UT136/KX-UT248 могут вести разговор в режиме громкой связи, нажав мигающую кнопку CO или DN.



Настройка телефонного аппарата

- 3.1.2 Настройки в режиме программирования—
Назначение приоритетной линии – входящие вызовы
 Выберите линию, занимаемую при поднятии трубки.
Переключение режима получения вызова – звонок/голос
 Выберите способ оповещения – звонок или голос другого абонента.
- 3.1.3 Назначение кнопок
 Создайте или отредактируйте кнопку "Группа распределения входящих вызовов" (ГРПВ), "Первичный телефонный номер" (PDN) или "Вторичный телефонный номер" (SDN).

1.3.2 Автоответ на вызов в режиме громкой связи (Автоответ по громкой связи)

Можно ответить на входящий вызов, не поднимая трубки, как только будет установлено соединение. При поступлении внутреннего вызова абонент слышит голос вызывающего абонента без прослушивания вызывного сигнала. При поступлении внешнего вызова абонент прослушивает голос вызывающего абонента после предварительно запрограммированного числа вызывных сигналов. Автоответ по громкой связи для внешних вызовов требует системного программирования.



Установка/отмена

СТ/КХ-УТ113/КХ-УТ123/КХ-УТ133/КХ-УТ136/КХ-УТ248

При положенной трубке



Нажмите кнопку
AUTO ANS.



- Пользователям СТ: Индикатор кнопки AUTO ANS показывает текущее состояние, а именно:
Не горит: функция не установлена;
Горит красным: функция установлена.
- Пользователям SIP-телефонов серии КХ-УТ (за исключением КХ-УТ670): Если установлен режим Автоответа по громкой связи, на дисплее появляется пиктограмма AUTO ANS.
- Пользователя PS, микросотовых SIP-терминалов и КХ-УТ670: см. документацию в телефоне.

1.3.3 Ответ на вызов, поступающий на другой телефонный аппарат (Перехват вызова)

- ♦♦ Ответ на вызов с другого телефонного аппарата (Перехват вызова)
- ♦♦ Запрет перехвата вызовов, поступающих на собственный телефонный аппарат (Запрет перехвата вызова)

♦♦ Ответ на вызов с другого телефонного аппарата (Перехват вызова)

Можно ответить на входящий вызов, поступивший на аппарат другого внутреннего абонента или в группу, с собственного аппарата, не покидая своего рабочего места.

Возможны следующие типы перехвата:

Перехват вызова в группе: выполняется перехват вызова, поступающего в группу данного абонента.

Направленный перехват вызова: выполняется перехват вызова, поступающего на аппарат конкретного внутреннего абонента.

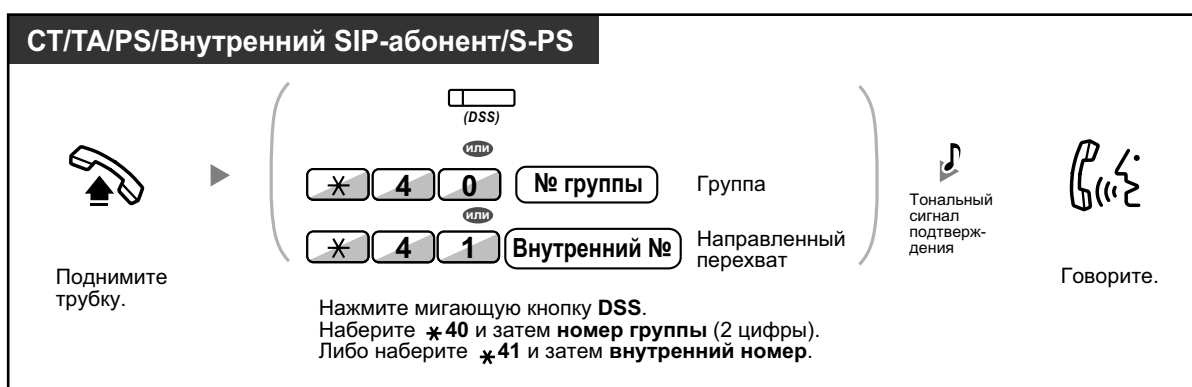

- В случае получения тонального сигнала оповещения об ожидающем вызове можно попросить кого-либо другого перехватить второй вызов с помощью функции направленного перехвата вызова.

♦♦ Запрет перехвата вызовов, поступающих на собственный телефонный аппарат (Запрет перехвата вызова)

Можно запретить или разрешить другим лицам выполнять перехват своих вызовов.

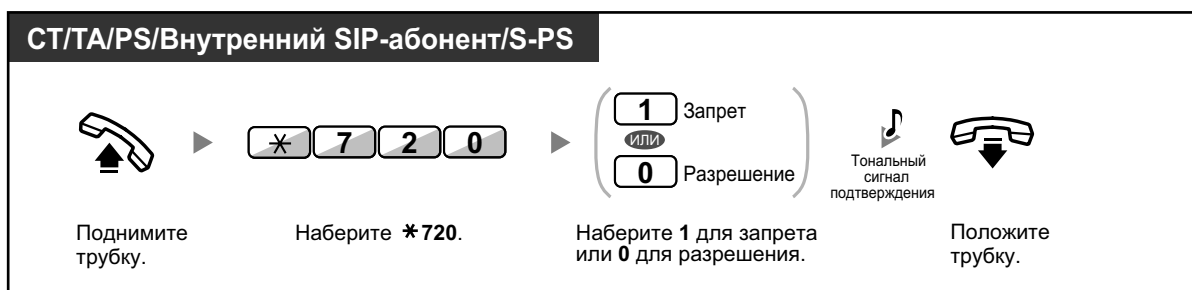

1.3.4 Ответ на вызов по внешнему громкоговорителю (Ответ на вызов по внешней линии с любого терминала [TAFAS])

Внутренний абонент может быть уведомлен о поступлении вызова с помощью внешнего громкоговорителя. На такие вызовы можно ответить с аппарата любого внутреннего абонента.

Через внешний громкоговоритель

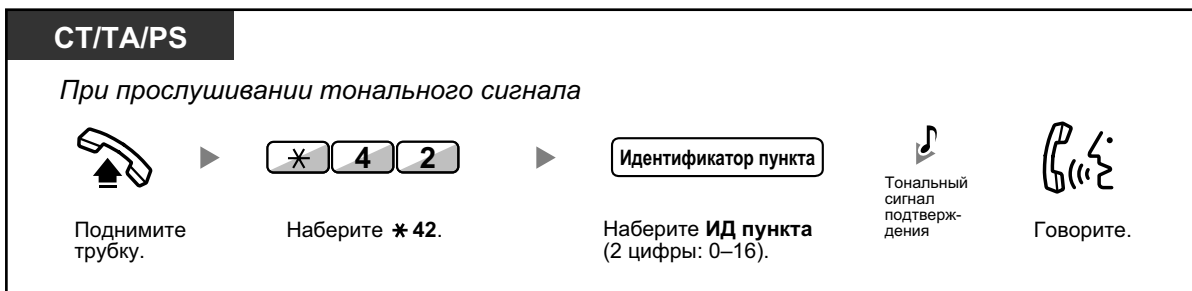

- Аналогичным образом можно отвечать на оповещения по громкой связи, воспроизводимые через внешний громкоговоритель.

1.3.5 Использование кнопки ANSWER/RELEASE

Кнопки ANSWER и RELEASE особенно удобны для операторов, работающих с гарнитурой.

Кнопка ANSWER используется для ответа на любые входящие вызовы.

Кнопка RELEASE используется для разъединения линии во время или после окончания разговора, а также для переадресации вызова.



Ответ



Переадресация вызова

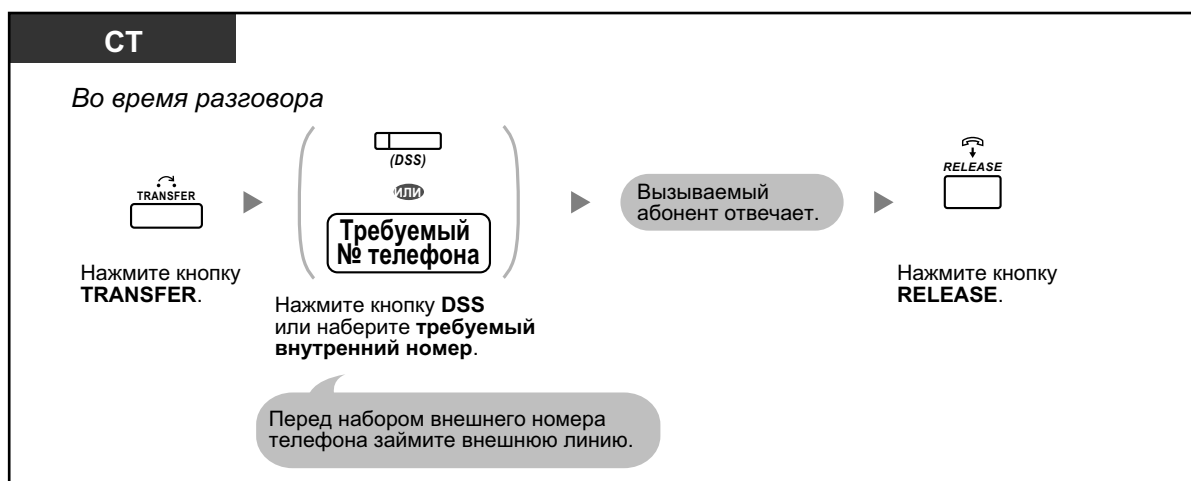

Разговор с ожидающим вызывающим абонентом

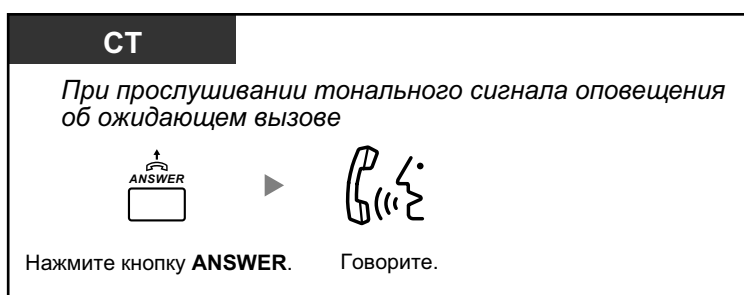

Переадресация внешнего вызова внутреннему абоненту путем набора номера нажатием одной кнопки

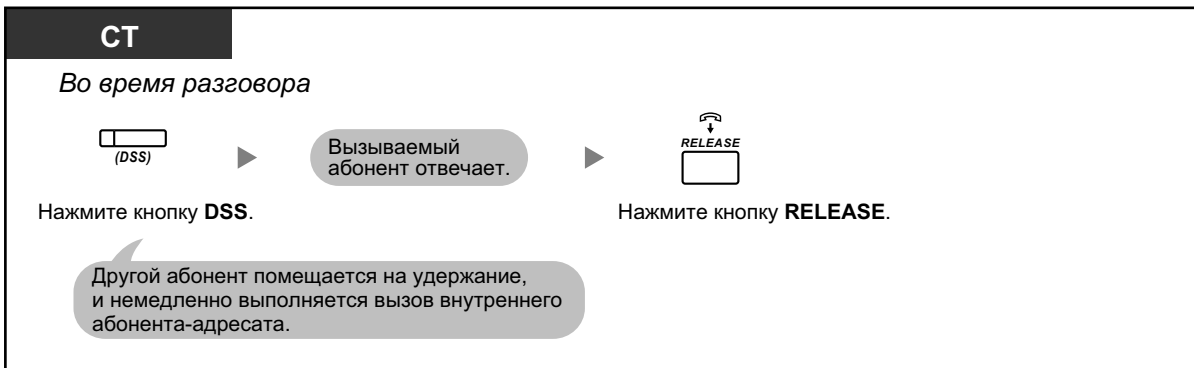

Завершение разговора

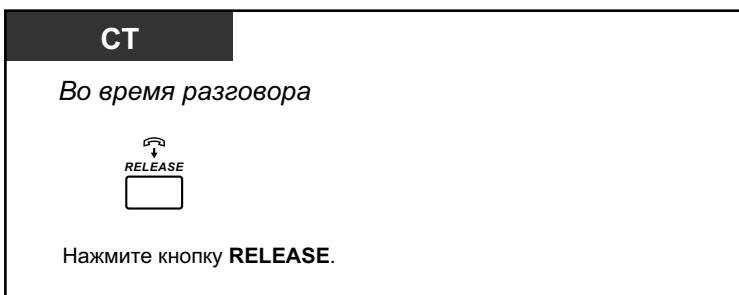

Настройка телефонного аппарата

- 3.1.3 Назначение кнопок
Создайте или отредактируйте кнопку "Ответ" или кнопку "Освобождение линии".

1.3.6 Идентификация злоумышленников (Идентификация злонамеренных вызовов [MCID])

В телефонную компанию можно направить запрос о прослеживании источника злонамеренного вызова во время разговора или после того, как вызывающий абонент положит трубку. Через некоторое время будет предоставлена информация по злонамеренному вызову.

Запрос информации по злонамеренному вызову (MCID)

СТ/ТА/PS

Во время разговора или прослушивания тонального прерывистого сигнала "отказ в обслуживании" после того, как вызывающий абонент положит трубку



Нажмите кнопку **TRANSFER** или кнопку **повторного вызова/рычаг**.

▶ *** 7 * 3**

Наберите ***7*3**.



Тональный сигнал подтверждения

Говорите или положите трубку.



- Доступность этой функции зависит от того, какие услуги ISDN предоставляются телефонной компанией.

1.4 Во время разговора

1.4.1 Выполнение переадресации вызова (Переадресация вызова)

- ◆◆ Переадресация вызова внутреннему абоненту УАТС
- ◆◆ Переадресация вызова внешнему абоненту с использованием услуг УАТС
- ◆◆ Переадресация вызова с использованием услуг ISDN (Переадресация вызова через ISDN)



- Переадресацию вызова на удержании можно выполнить без предварительного разговора и даже положить трубку, если адресат не отвечает. Если на переадресованный вызов не отвечают в течение заданного времени, вызывные сигналы будут выдаваться на аппарате предварительно указанного внутреннего абонента, если он назначен, или на аппарате абонента, выполнившего переадресацию. При поднятии трубки прослушивается предупредительный тональный сигнал. Если на внешний вызов не отвечают в течение заданного времени, он автоматически разъединяется.
- **Пользователям SIP-телефонов, кроме серии КХ-УТ:**
 - Даже в том случае, если на телефоне имеется кнопка TRANSFER, она не может использоваться для переадресации вызовов. Для этого следует использовать кнопку удержания.
 - Процедура переадресации для абонентов внутренних линий SIP может отличаться от описанной в настоящем разделе и варьироваться в зависимости от типа используемого телефона.
 - **Автоматическая переадресация**
Автоматическая переадресация может быть доступна на вашем телефоне. Подробные сведения об использовании автоматической переадресации см. в документации к SIP-телефону.

◆◆ Переадресация вызова внутреннему абоненту УАТС

Переадресация вызова

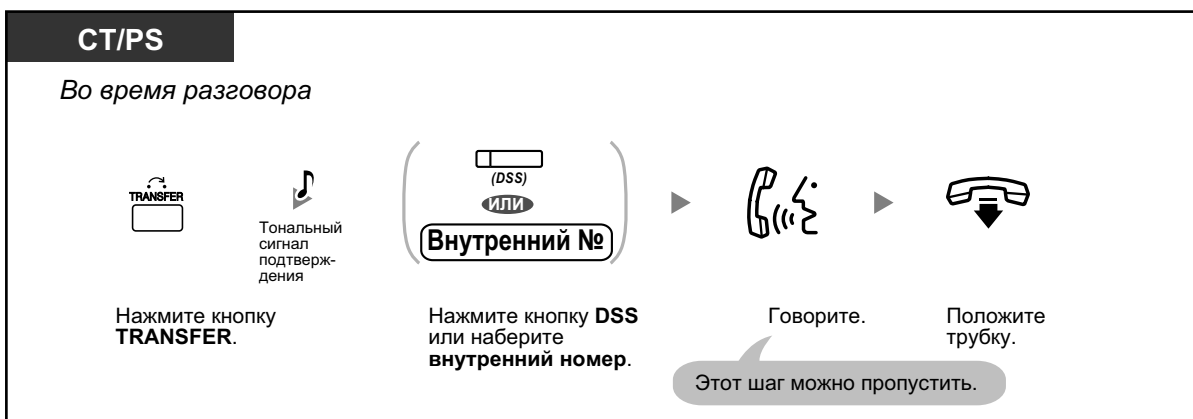

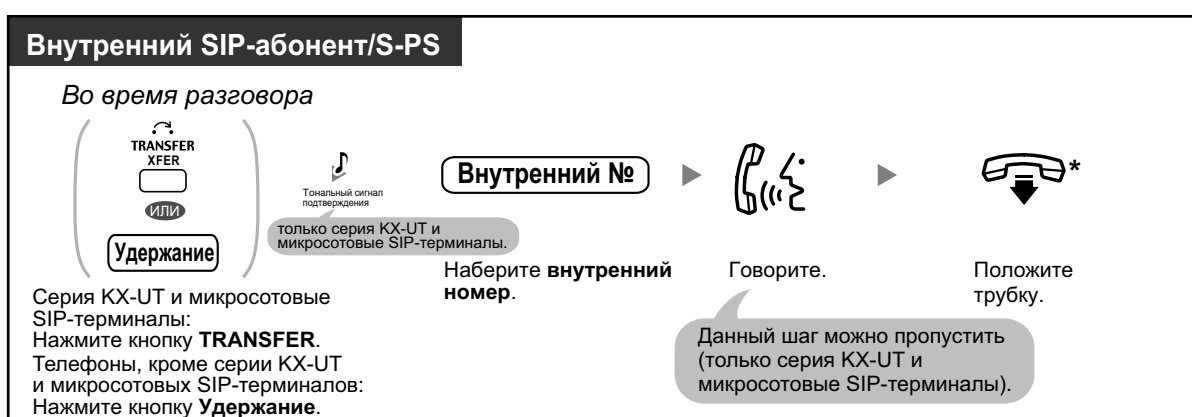

- * Для пользователей SIP-телефонов, вместо возврата трубки на рычаг, при нажатии кнопки TRANSFER (серия KX-UT [кроме KX-UT670]), однократном нажатии кнопки П/адрес. отмен. (KX-UT670) либо однократном или двукратном нажатии кнопки HOLD (серии кроме KX-UT) (в зависимости от используемого телефона) может быть выполнен возврат к вызову на удержании, а соединение с переадресованным абонентом может быть разъединено.
- Пользователям SIP-телефонов серии KX-UT и микросотовых SIP-терминалах: при возврате трубки на рычаг в тот момент времени, когда переадресовываемый вызов остаётся на удержании, сразу раздаётся сигнал обратного вызова (Возврат вызова из режима удержания).
Пользователям телефонов других типов: если вызов не переадресовывается в течение установленного времени, вы услышите сигнал обратного вызова (Возврат вызова из режима удержания).



- Процедура переадресации с помощью кнопки SDN приведена в разделе "1.5.1 Внутренний абонент с первичным телефонным номером (PDN)/вторичным телефонным номером (SDN)".

Переадресация одним нажатием (Переадресация вызова нажатием одной кнопки)

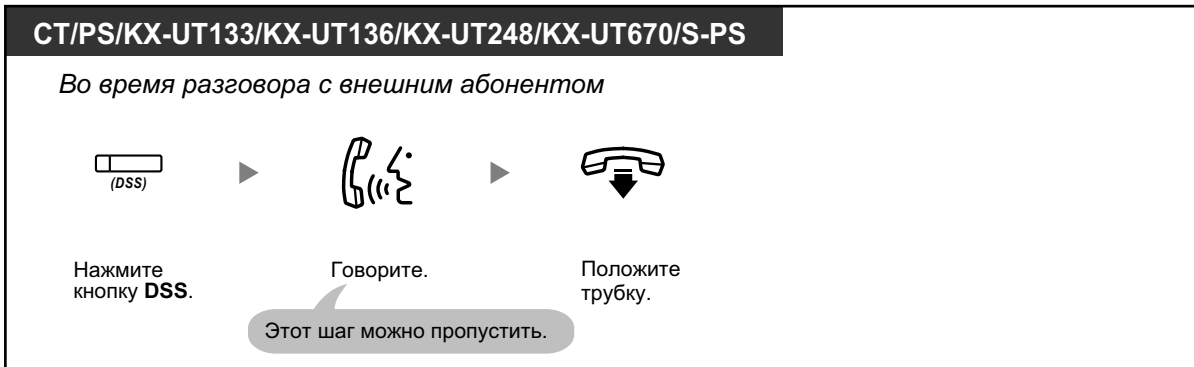

- Для использования функции переадресации вызова нажатием одной кнопки во время разговора с внутренним абонентом требуется выполнение системного программирования.

◆◆ Переадресация вызова внешнему абоненту с использованием услуг УАТС

Некоторым внутренним абонентам может быть запрещено пользоваться этой функцией.



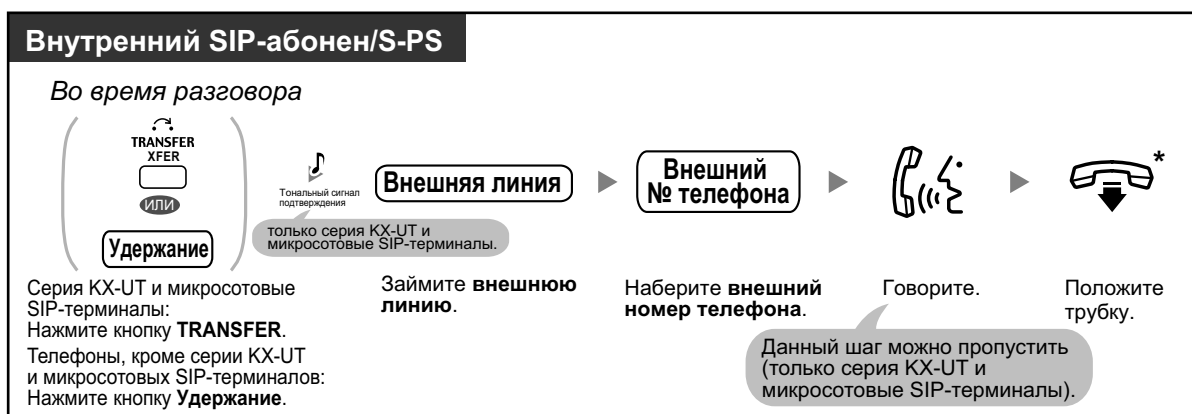

- * Для пользователей SIP-телефонов, вместо возврата трубки на рычаг, при нажатии кнопки TRANSFER (серия KX-UT [кроме KX-UT670]), однократном нажатии кнопки П/адрес. отмен. (KX-UT670) либо однократном или двукратном нажатии кнопки HOLD (серии кроме KX-UT) (в зависимости от используемого телефона) может быть выполнен возврат к вызову на удержании, а соединение с переадресованным абонентом может быть разъединено.
- Временное ограничение**
За пятнадцать секунд до истечения заданного времени и вызывающий абонент, и абонент, которому производится переадресация вызова, прослушивают предупредительный тональный сигнал, после чего вызов разъединяется.
- Для возвращения к вызову на удержании до ответа абонента-адресата** нажмите кнопку TRANSFER, соответствующую кнопку внешней (CO) линии, группы ICD, INTERCOM, кнопку группового телефонного номера либо рычаг.



Настройка телефонного аппарата

- 3.1.3 Назначение кнопок
Создайте или отредактируйте кнопку "Прямой доступ к терминалу" (DSS).

◆◆ Переадресация вызова с использованием услуг ISDN (Переадресация вызова через ISDN)



1.4.1 Выполнение переадресации вызова (Переадресация вызова)



- Для перехода к вызову на удержании нажмите кнопку TRANSFER, кнопку повторного вызова/рычаг.
- Переадресация вызова происходит даже в том случае, если в процессе переадресации абонент кладет трубку.
- После завершения переадресации вызова линия освобождается.



Настройка телефонного аппарата

- 3.1.3 Назначение кнопок
Создайте или отредактируйте кнопку "Удержание вызова через ISDN".

1.4.2 Удержание вызова

- ◆◆ Удержание
- ◆◆ Удержание вызова в системной зоне парковки (Парковка вызова)



- **Пользователям SIP-телефонов, кроме серии KX-UT:**
Процедура удержания для внутренних SIP-абонентов может отличаться от описанной в настоящем разделе и варьироваться в зависимости от типа используемого телефона.

◆◆ Удержание

Существует два типа удержания вызова. Различие между ними состоит в том, что в одном случае вызов может быть принят из режима удержания другими лицами (Стандартное удержание вызова), а в другом случае – нет (Эксклюзивное удержание вызова). Поскольку имеется возможность выбора способа удержания, уточните у менеджера, какой режим в настоящее время установлен.

Удержание (Удержание вызова)

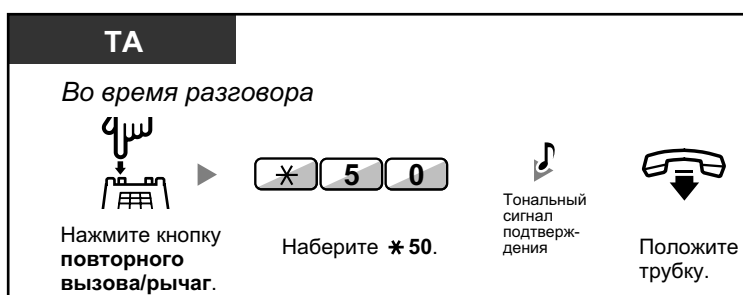
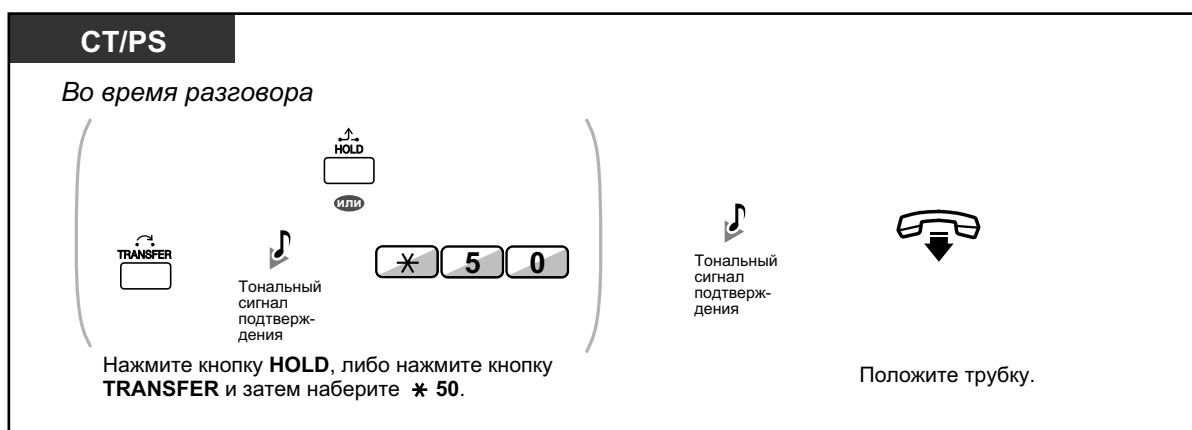

Прием вызова, находящегося на удержании (Прием вызова из режима удержания)

СТ/ТА/PS

- С аппарата внутреннего абонента, производящего удержание (Прием вызова из режима удержания)**

Поднимите трубку. Нажмите мигающую кнопку **CO** или кнопку **INTERCOM**, либо наберите *** 50**. Прослушивается тональный сигнал подтверждения. Говорите.
- Прием внешнего вызова, помещенного на удержание другим внутренним абонентом – только в случае стандартного удержания вызова (Прием вызова из режима удержания – по номеру удерживаемой линии)**

Поднимите трубку. Нажмите кнопку **CO** или наберите *** 53** и затем наберите **номер удерживаемой линии** (3 цифры). Прослушивается тональный сигнал подтверждения. Говорите.
- Прием внутреннего или внешнего вызова, помещенного на удержание другим внутренним абонентом – только в случае стандартного удержания вызова (Прием вызова из режима удержания – по внутреннему номеру производящего удержание абонента)**

Поднимите трубку. Наберите *** 51**. Нажмите кнопку **DSS** или наберите **внутренний номер производящего удержание абонента**. Тональный сигнал подтверждения. Говорите.

Внутренний SIP-абонент/S-PS

- С аппарата внутреннего абонента, производящего удержание (Прием вызова из режима удержания)**

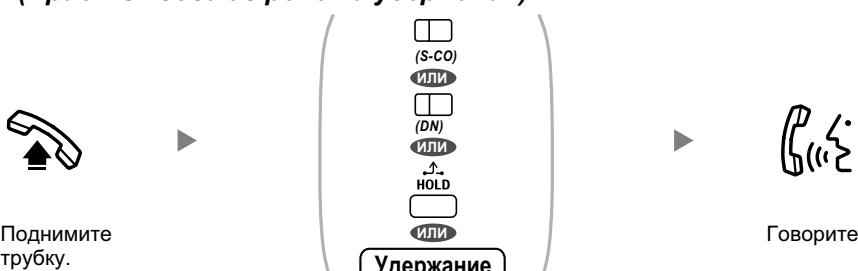

Поднимите трубку.

Говорите.

Удержание

KX-UT133/KX-UT136/KX-UT248/
KX-UT670/S-PS:
Нажмите мигающую кнопку **S-CO** или **DN**.
Кроме модели KX-UT133/KX-UT136/
KX-UT248/KX-UT670/S-PS:
Нажмите кнопку **HOLD** (Удержание).
- Прием внешнего вызова, помещенного на удержание другим внутренним абонентом – только в случае стандартного удержания вызова (Прием вызова из режима удержания – по номеру удерживаемой линии)**

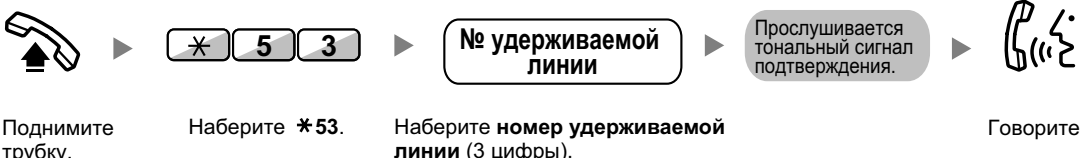

Поднимите трубку.

Наберите *53.

Наберите номер удерживаемой линии (3 цифры).

Говорите.

№ удерживаемой линии

Прослушивается тональный сигнал подтверждения.
- Прием внутреннего или внешнего вызова, помещенного на удержание другим внутренним абонентом – только в случае стандартного удержания вызова (Прием вызова из режима удержания – по внутреннему номеру производящего удержание абонента)**



Поднимите трубку.

Наберите *51.

Наберите внутренний номер производящего удержание абонента.

Говорите.

Внутренний № производящего удержание абонента

Тональный сигнал подтверждения



- Пользователям РТ: Индикаторы кнопок СО или INTERCOM показывают текущее состояние, а именно:
 - Режим стандартного удержания вызова
 - Медленно мигает зеленым:** на удержании находится вызов данного абонента;
 - Мигает красным:** на удержании находится вызов другого внутреннего абонента.
 - Режим эксклюзивного удержания вызова
 - Мигает зеленым в среднем темпе:** на удержании находится вызов данного абонента;
 - Горит красным:** на удержании находится вызов другого внутреннего абонента.
- Пользователям SIP-телефонов KX-UT133/KX-UT136/KX-UT248/KX-UT670: индикатор кнопки одиночной линии (S-CO) показывает текущее состояние следующим образом:
 - Режим стандартного удержания вызова
 - Медленно мигает зеленым:** на удержании находится вызов данного абонента;
 - Мигает красным:** на удержании находится вызов другого внутреннего абонента.
 - **Если вызов не принят в течение заданного времени**, прослушивается предупредительный сигнал, напоминающий о вызове (Возврат вызова из режима удержания). Если на внешний вызов не отвечают в течение заданного времени, он автоматически разъединяется.
 - **Изменение режима удержания вызова (только для СТ)**
Если после нажатия кнопки "Удержание" она нажимается еще раз, происходит переключение из режима стандартного удержания вызова в режим эксклюзивного удержания вызова или же из режима эксклюзивного удержания вызова в режим стандартного удержания вызова.



- Если была предварительно запрограммирована функция **Автоматическое удержание вызова**, текущий вызов может автоматически помещаться на удержание при нажатии другой кнопки внешней линии СО, группы распределения входящих вызовов, INTERCOM или DN для выполнения или приёма другого вызова.
- Описание процедуры приема вызова из режима удержания с помощью кнопки PDN/SDN см. в разделе "1.5.1 Внутренний абонент с первичным телефонным номером (PDN)/вторичным телефонным номером (SDN)".

◆◆ Удержание вызова в системной зоне парковки (Парковка вызова)

Можно выполнить парковку вызова в общедоступной зоне парковки вызовов УАТС, после чего извлечь этот вызов сможет любой внутренний абонент. Эта функция может использоваться для переадресации вызовов.

Вызов можно запарковать в определенной зоне парковки (задается вручную) или в любой свободной зоне парковки (выбирается автоматически). Если назначена кнопка парковки вызова в определенной зоне и кнопка автоматической парковки, то можно выбрать любой способ парковки, просто нажав соответствующую кнопку.

Если вызов был запаркован автоматически или одновременно было запарковано несколько вызовов, то для извлечения требуемого вызова с парковки необходимо указать номер зоны парковки.

Установка

СТ/PS/KX-UT133/KX-UT136/KX-UT248/KX-UT670/S-PS





Во время разговора

(Парковка вызова)

Нажмите кнопку **парковки вызова**.

СТ/PS

Во время разговора

 →  →  →  → 

Нажмите кнопку **TRANSFER**.

Наберите * 52.

Выбор вручную
или
Автоматический выбор

№ зоны парковки

Наберите требуемый номер зоны парковки (2 цифры) или наберите * для автоматической парковки вызова в свободной зоне парковки.



Тональный сигнал подтверждения

Положите трубку.

При прослушивании тонального сигнала "занято" наберите другой номер зоны парковки или снова наберите *.

ТА

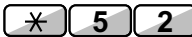
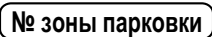
Во время разговора

 →  →  →  → 

Нажмите кнопку **повторного вызова/рычаг**.

Наберите * 52.

№ зоны парковки

Наберите требуемый номер зоны парковки (2 цифры).

Тональный сигнал подтверждения

Положите трубку.

При прослушивании тонального сигнала "занято" наберите другой номер зоны парковки.

Извлечение вызова (Извлечение вызова с парковки)

СТ/PS/KX-UT133/KX-UT136/KX-UT248/KX-UT670/S-PS

(Парковка вызова)

Нажмите мигающую кнопку **парковки вызова**.

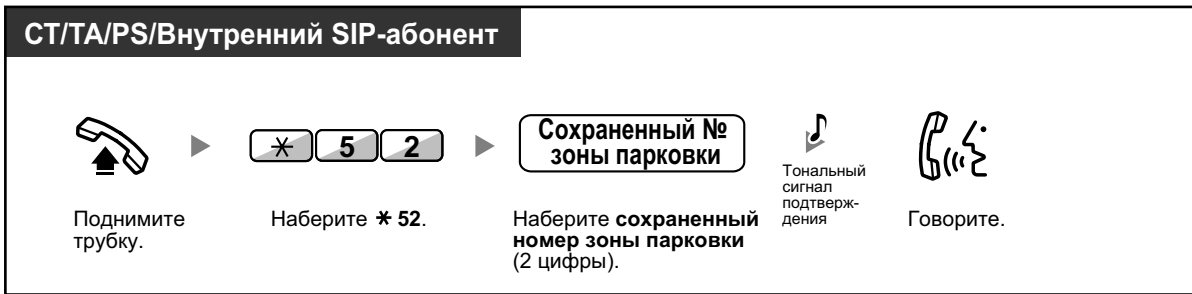

- При автоматической парковке вызова проверьте номер зоны парковки, выводимый на дисплей.
- **Если вызов не принят в течение заданного времени**, прослушивается предупредительный сигнал, напоминающий о вызове (Возврат вызова из режима парковки). Если на внешний вызов не отвечают в течение заданного времени, он автоматически разъединяется.
- Пользователям SIP-телефонов: Любой пользователь SIP-телефона может возобновить запаркованный разговор, но только пользователи SIP-телефонов КХ-УТ133/КХ-УТ136/КХ-УТ248/КХ-УТ670 могут поместить вызов в парковочную зону.
- Индикатор кнопки Парковка вызова показывает текущее состояние следующим образом:
 - Мигающий красный (в СТ):** Запаркованный вызов у вас или другого внутреннего абонента.
 - Мигающий красный (в КХ-УТ133/КХ-УТ136/КХ-УТ248/КХ-УТ670):** Запаркованный вызов у другого внутреннего абонента.
 - Мигающий зеленый (в КХ-УТ133/КХ-УТ136/КХ-УТ248/КХ-УТ670):** У вас имеется запаркованный вызов.



- **Если при извлечении вызова с парковки прослушивается тональный прерывистый сигнал "отказ в обслуживании"**, это означает, что в данной зоне не находится ни одного вызова. Проверьте сохраненный номер зоны парковки.
- После парковки вызова можно выполнять другие операции.



Настройка телефонного аппарата

- 3.1.3 Назначение кнопок
Создайте или отредактируйте кнопку "Парковка вызова" или кнопку "Парковка вызова (зона автоматической парковки)".

1.4.3 Попеременный разговор с двумя абонентами (Удержание вызовов "по кругу")

При разговоре с одним абонентом в то время, как вызов другого абонента находится на удержании, можно переключаться между этими вызовами (попеременный разговор).



- Для пользователей SIP-телефонов серии KX-UT и микросотовых SIP-терминалов: Вы не можете прервать разговор и разрешить продолжать разговаривать двум другим участникам разговора.

Попеременный разговор с двумя абонентами с временным помещением одного из них на удержание

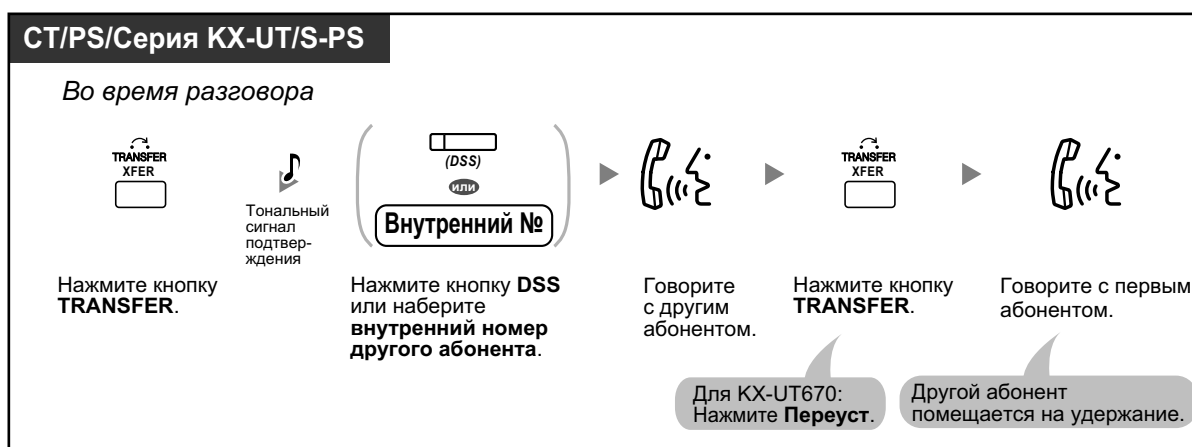

1.4.3 Попеременный разговор с двумя абонентами (Удержание вызовов "по кругу")

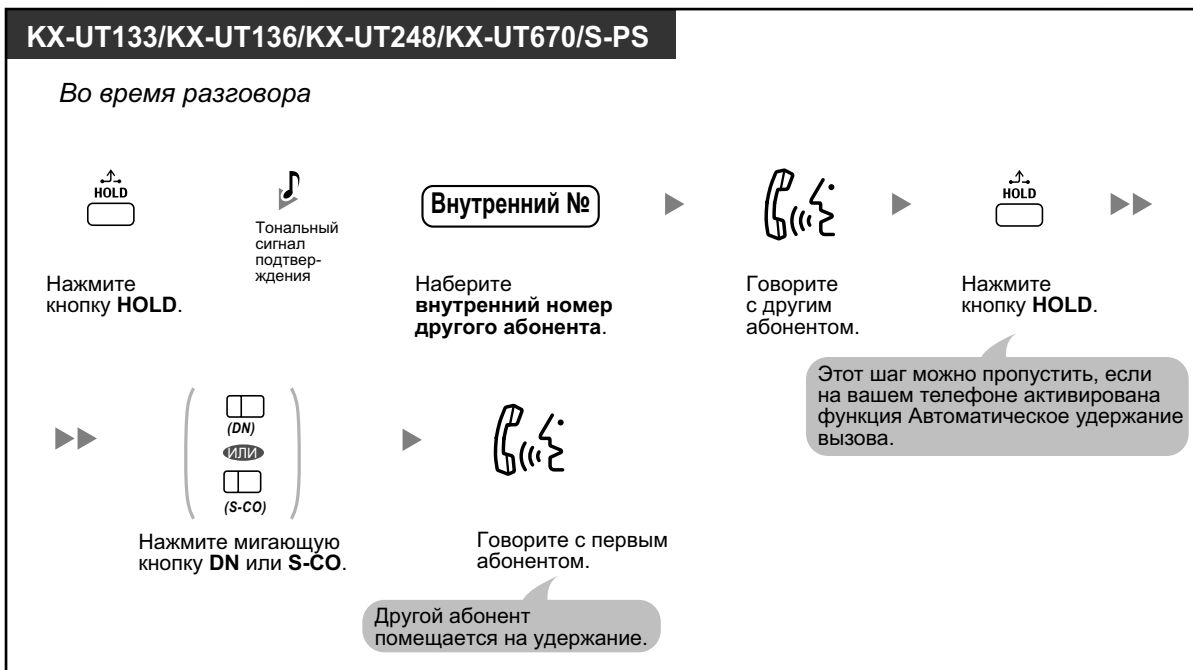

Выход из разговора (два других абонента говорят между собой)

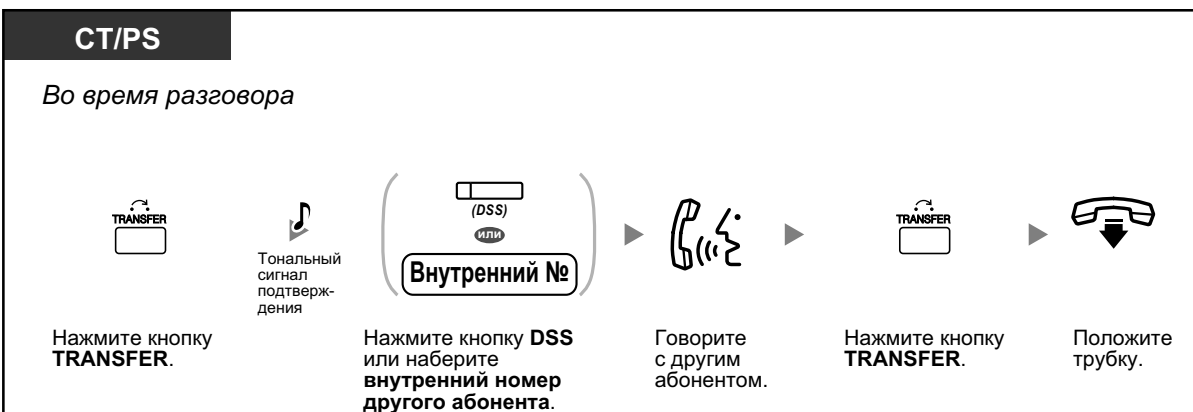

1.4.3 Попеременный разговор с двумя абонентами (Удержание вызовов "по кругу")



1.4.4 Ответ на оповещение об ожидающем вызове

- ♦♦ Ответ на оповещение об ожидающем вызове на УАТС
- ♦♦ Ответ на оповещение об ожидающем вызове от телефонной компании

♦♦ Ответ на оповещение об ожидающем вызове на УАТС

В случае получения внешнего вызова или уведомления об ожидающем вызове другого внутреннего абонента во время разговора передается тональный сигнал оповещения об ожидающем вызове или речевое оповещение через громкоговоритель телефонного аппарата или телефонную трубку. Для использования этой функции ее необходимо активизировать (по умолчанию: Деактивизировано – Вызов выкл. [Внутренние вызовы]/Тональный сигнал выкл. [Внешние вызовы]).

На второй вызов можно ответить либо после разъединения (1) текущего вызова, либо после его помещения на удержание (2).

1. Разъединение текущего вызова и разговор с новым абонентом

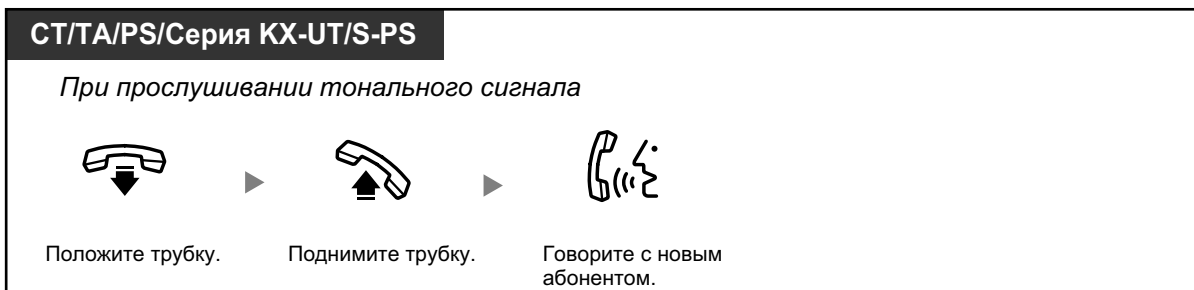

2. Помещение текущего вызова на удержание и разговор с новым абонентом

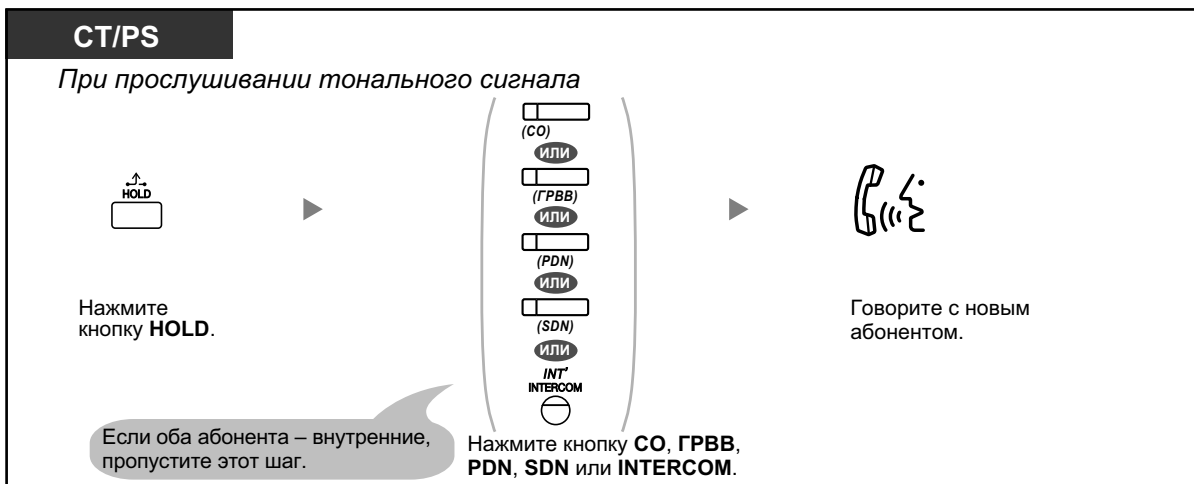

ТА

При прослушивании тонального сигнала



Нажмите кнопку **повторного вызова/рычаг**.

Наберите * 5 0.

Тональный сигнал подтверждения

Говорите с новым абонентом.

KX-UT113/KX-UT123

При прослушивании тонального сигнала

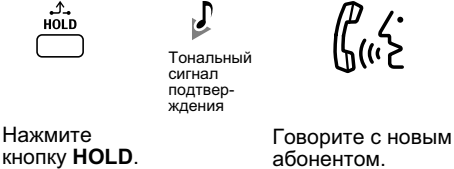

Нажмите кнопку **HOLD**.

Тональный сигнал подтверждения

Говорите с новым абонентом.

KX-UT133/KX-UT136/KX-UT248/KX-UT670/S-PS

При прослушивании тонального сигнала



Нажмите кнопку **HOLD**.

Тональный сигнал подтверждения

Нажмите мигающую кнопку **DN** или **S-CO**.

Говорите с новым абонентом.

После разговора с новым абонентом (второй вызов) можно разъединить этот вызов (2.1) или поместить его на удержание (2.2) и вернуться к первому вызову.

2.1 Разъединение второго вызова и разговор с первым абонентом

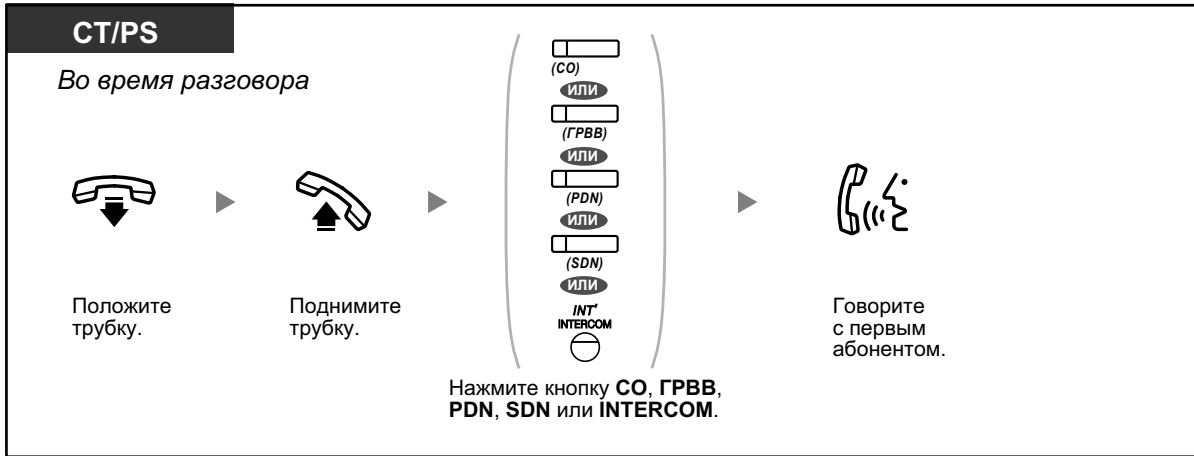

2.2 Помещение второго вызова на удержание и разговор с первым абонентом

После помещения второго вызова на удержание можно разговаривать с первым абонентом. Затем можно разъединить первый вызов и продолжить разговор со вторым абонентом.

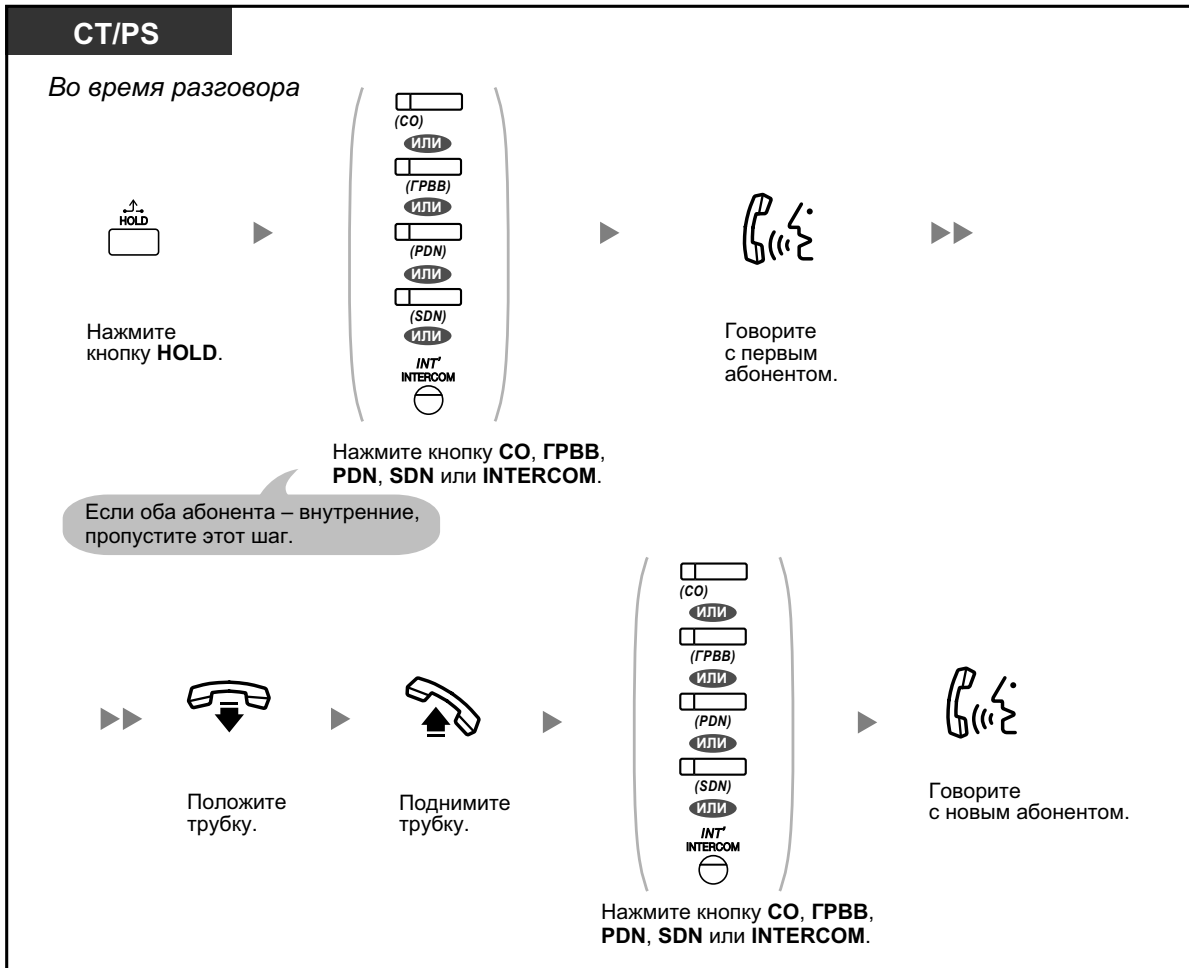

1.4.4 Ответ на оповещение об ожидающем вызове

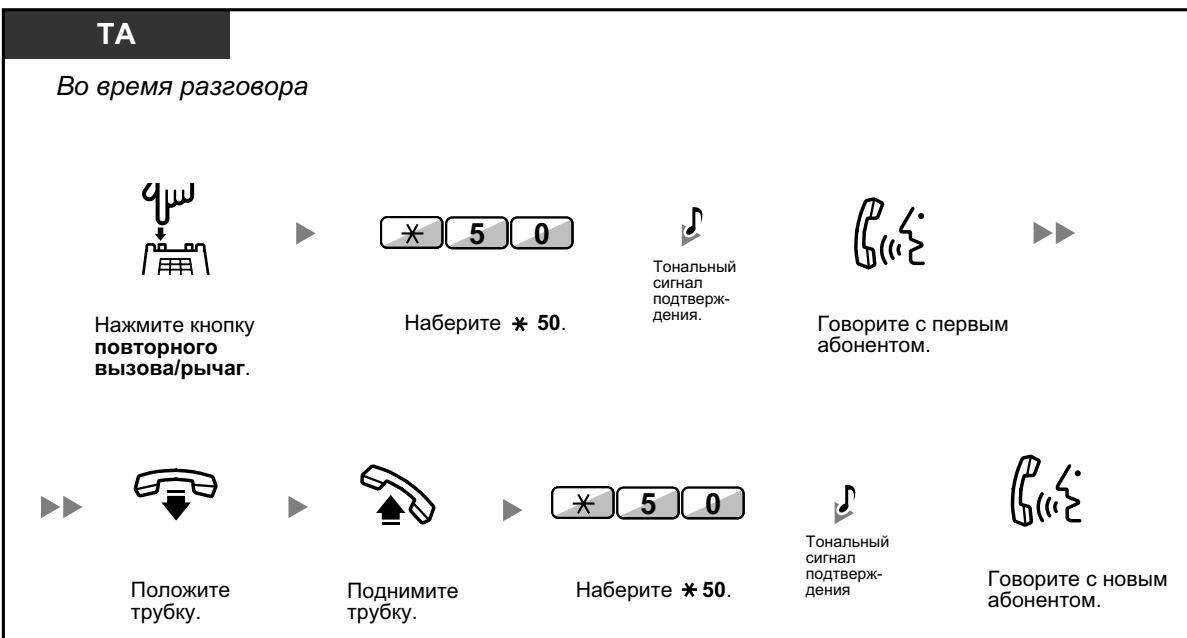
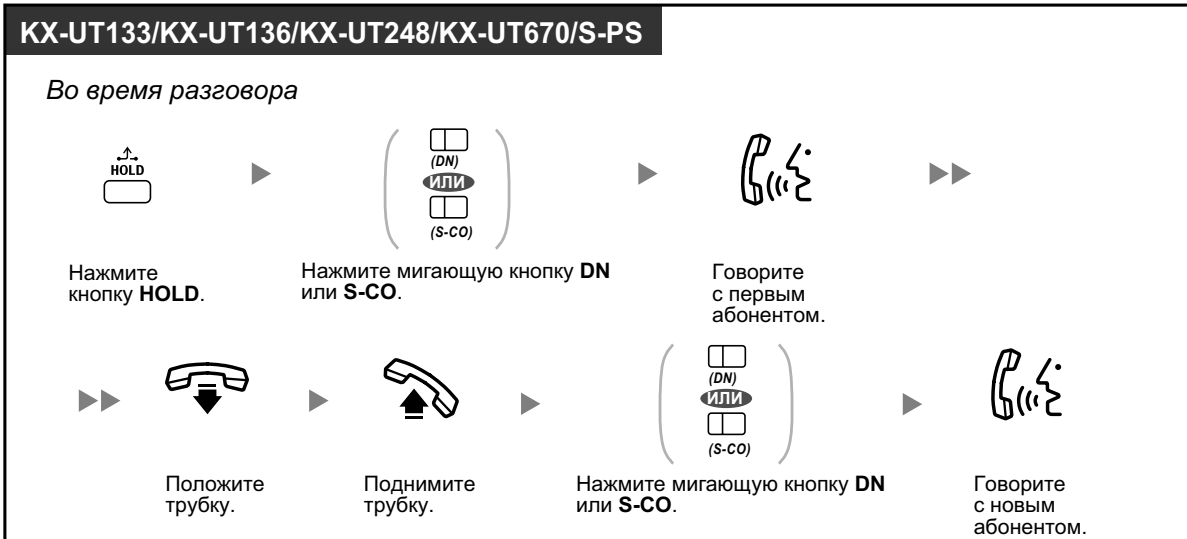

- В зависимости от типа вашего телефона** при разговоре по телефонной трубке можно организовать разговор с другим абонентом при помощи громкоговорителя и микрофона (Оповещение о вызове при поднятой трубке [ОНСА]) или только отправить уведомление о вызове через телефонную трубку (Оповещение о вызове при поднятой трубке в режиме "шепот" [Whisper ОНСА]). См. раздел "1.9.3 Получение оповещения об ожидающем вызове (Оповещение об ожидающем вызове/Оповещение о вызове при поднятой трубке [ОНСА]/Оповещение о вызове при поднятой трубке в режиме "шепот" [Whisper ОНСА])".
- Во время ожидания вызова на дисплее в течение пяти секунд с интервалом в пятнадцать секунд отображается имя или номер вызывающего абонента.



Настройка телефонного аппарата

- 3.1.2 Настройки в режиме программирования – **Выбор типа тонального сигнала оповещения об ожидающем вызове**

Если выбран "Тональный сигнал 1", то в случае оповещения об ожидающем вызове от внешнего или внутреннего абонента будет прослушиваться один и тот же тональный сигнал. Если выбран "Тональный сигнал 2", то в случае оповещения об ожидающем вызове от внешнего или внутреннего абонента будут прослушиваться разные тональные сигналы.

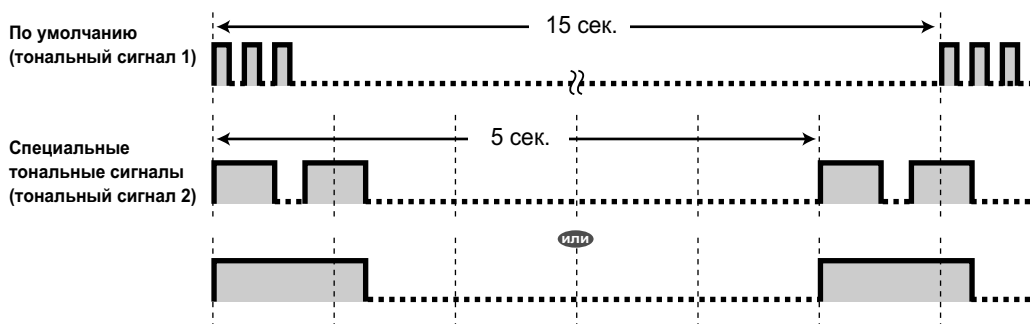

- Разрешается использовать только "тональный сигнал 1" в SIP-телефонах серии KX-UT.

◆ Ответ на оповещение об ожидающем вызове от телефонной компании

Эта услуга предоставляется не всеми телефонными компаниями. Абонент может получать тональный сигнал оповещения об ожидающем вызове и информацию о вызывающем абоненте. Для получения дополнительной информации обратитесь в телефонную компанию.

СТ/PS/Серия KX-UT/S-PS	СТ/TA/PS
<p>При прослушивании тонального сигнала</p> <p>Нажмите кнопку FLASH/RECALL или кнопку EFA.</p>	<p>При прослушивании тонального сигнала</p> <p>Нажмите кнопку TRANSFER или кнопку повторного вызова/рычаг. Наберите *60.</p>



- Для возврата к первому вызову** повторите эти действия еще раз.
- В этом случае кнопка FLASH/RECALL системного телефона, SIP-телефона серии KX-UT или микросотового SIP-терминала должна быть переведена в режим доступа к услугам телефонной сети (EFA) посредством системного программирования.



Настройка телефонного аппарата

- 3.1.3 Назначение кнопок
Создайте или отредактируйте кнопку "Доступ к услугам телефонной сети" (EFA).

1.4.5 Многосторонний разговор

- ◆◆ Подключение других абонентов во время разговора (Конференц-связь)
- ◆◆ Выход из сеанса конференц-связи (Конференц-связь без участия оператора)
- ◆◆ Выход из сеанса конференц-связи (Выход из трехсторонней конференц-связи)
- ◆◆ Подключение к разговору третьего участника (Отмена защищенного режима)
- ◆◆ Подключение третьего участника в процессе разговора с использованием услуг ISDN (Трехсторонняя конференц-связь [ЗРТУ] — через ISDN)

◆◆ Подключение других абонентов во время разговора (Конференц-связь)

К текущему разговору можно подключить одного или более абонентов.



- **Для пользователей SIP-телефонов KX-UT133/KX-UT136/KX-UT248/KX-UT670 и микросотовых SIP-терминалов:**
При нажатии кнопки CONFERENCE/CONF/Конфер-ция в первый раз и установлении вызова по конференц-связи кнопка вызова DN/S-CO выключается, после чего зеленым цветом загорается другая кнопка DN для вызова по конференц-связи. Даже если вы добавляете других участников разговора, при разговоре горит только вновь загоревшаяся кнопка DN.

Установление конференц-связи

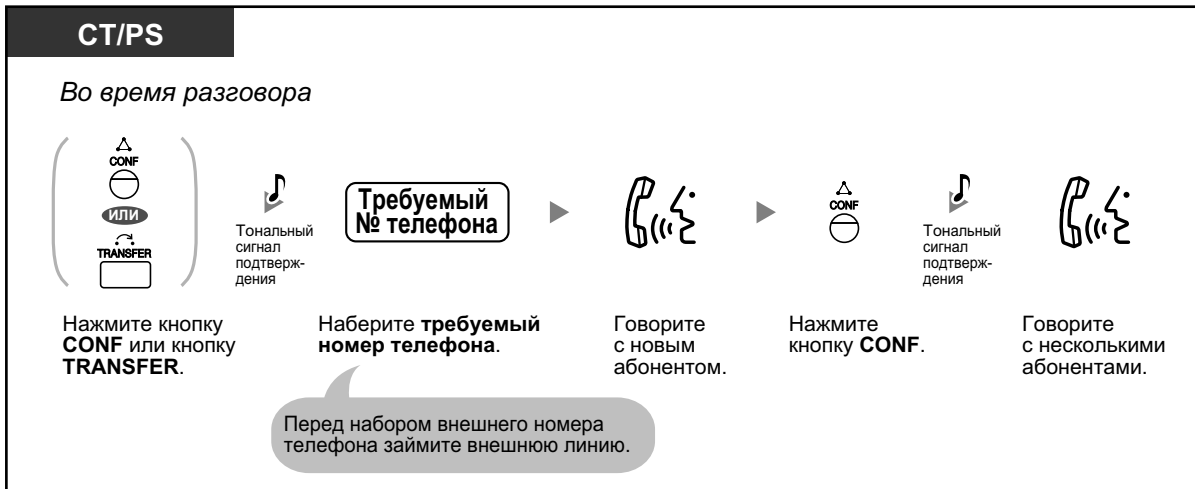

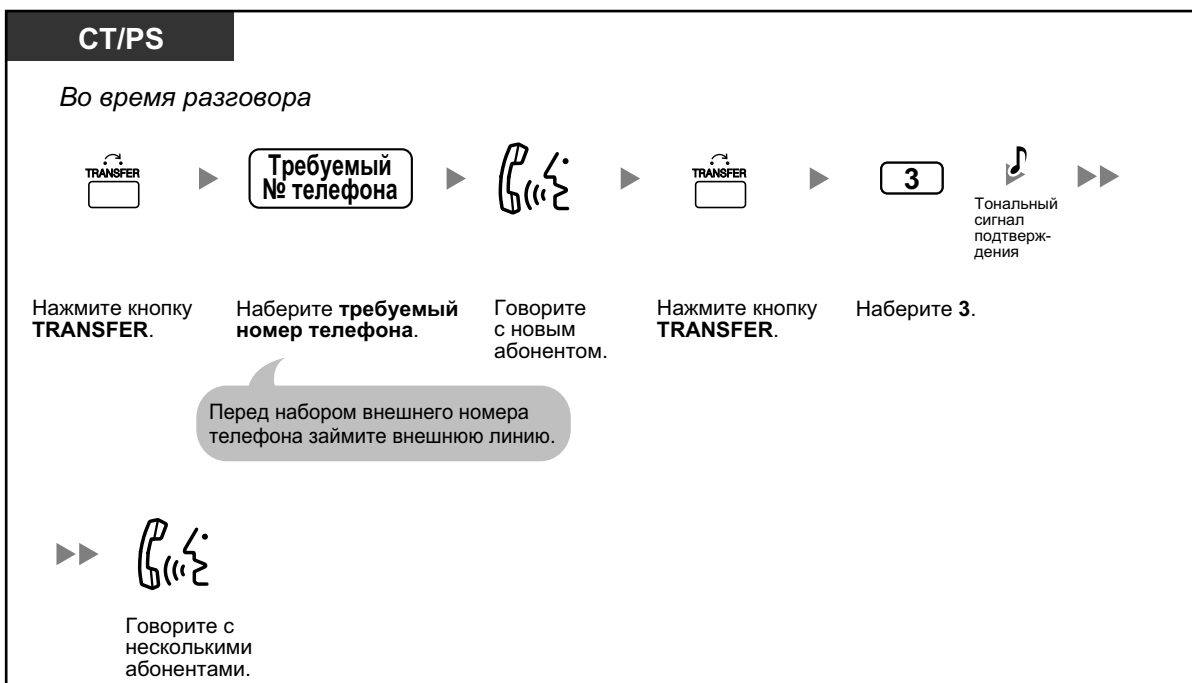
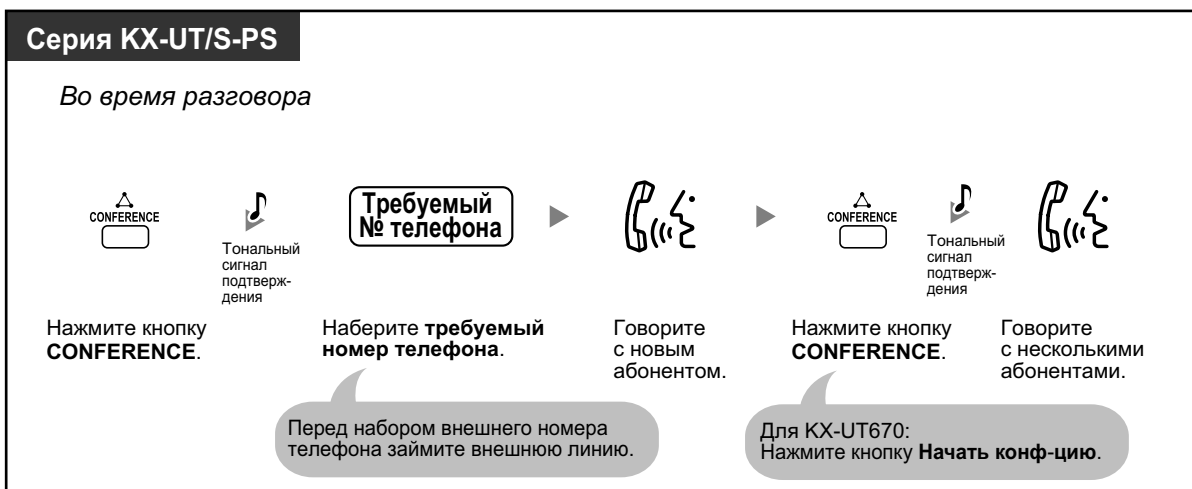

1.4.5 Многосторонний разговор

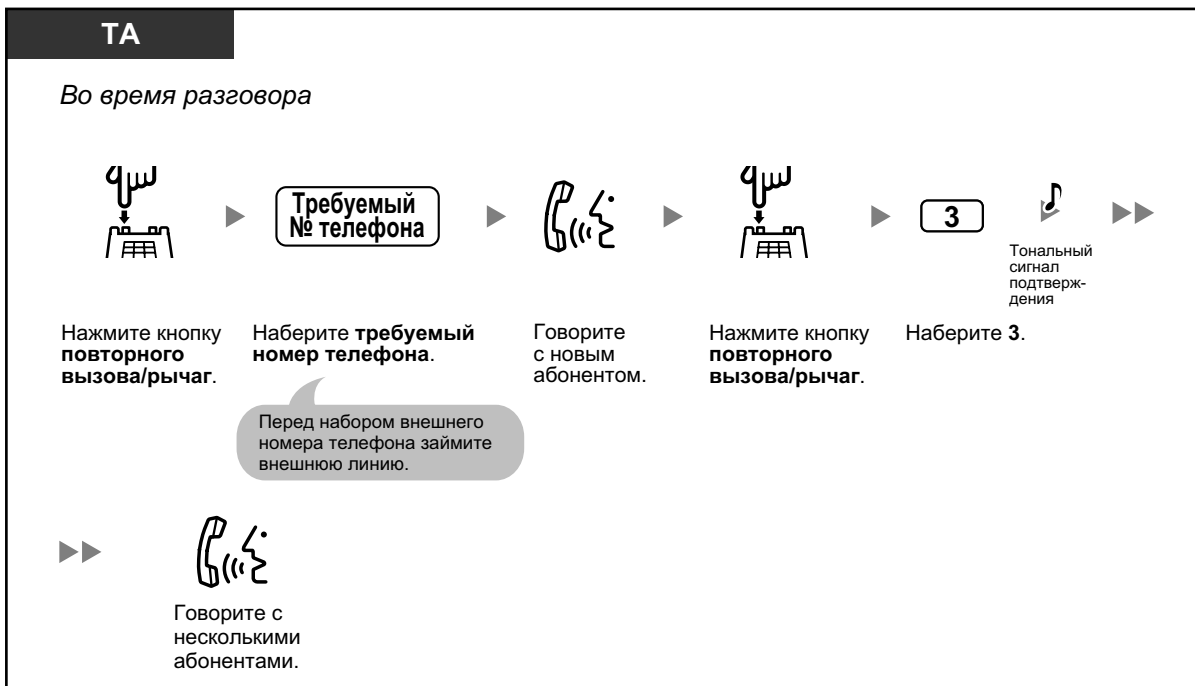

Установление конференц-связи при входящем вызове от внешнего абонента во время двухстороннего разговора

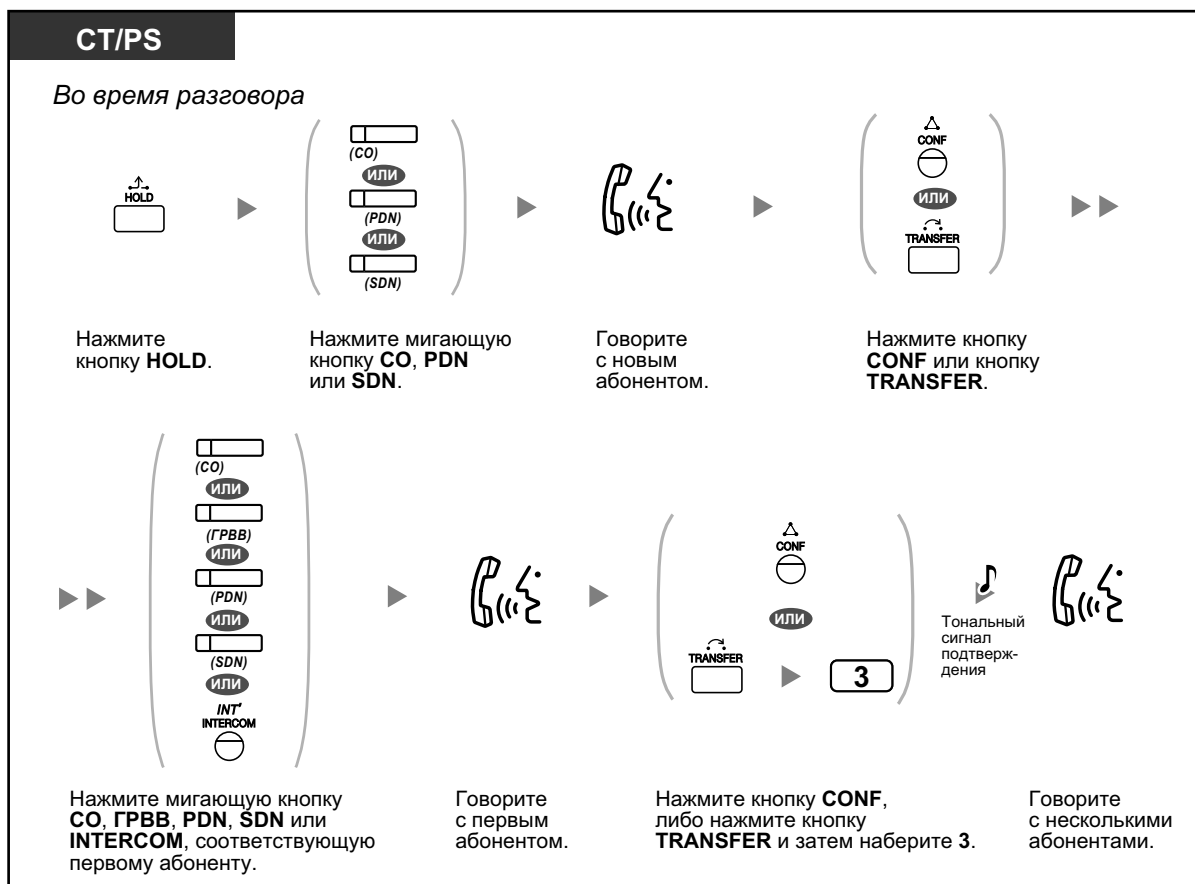

Подключение к конференц-связи четырех и более участников

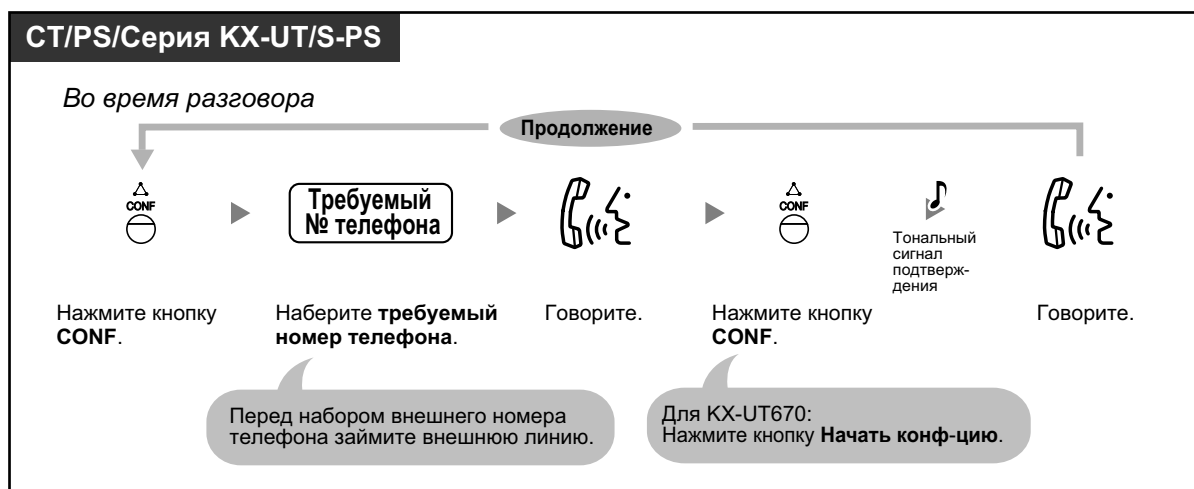

Подключение к конференц-связи другого абонента, вызов которого находится на удержании

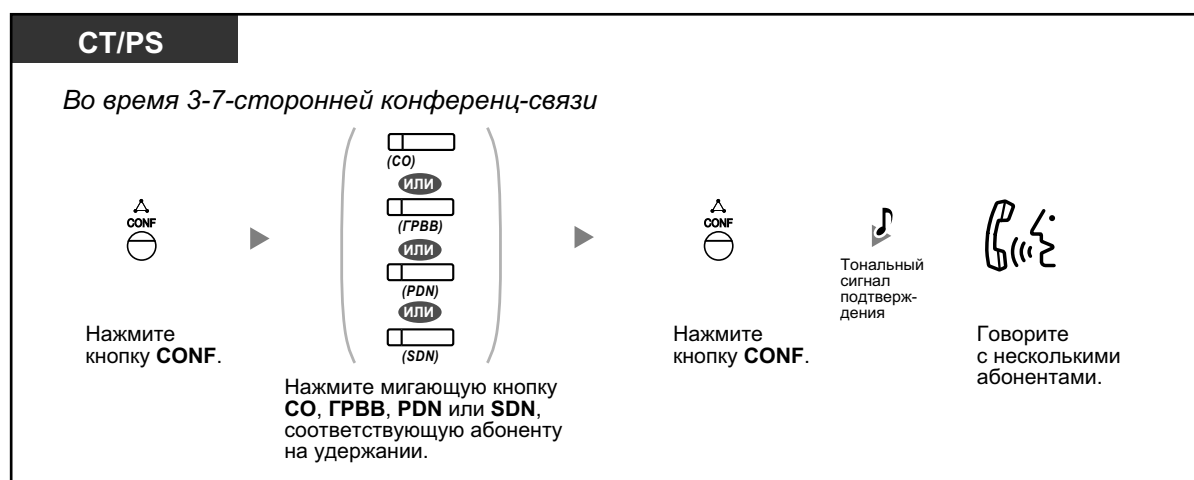

Попеременный разговор с двумя абонентами во время трехстороннего разговора

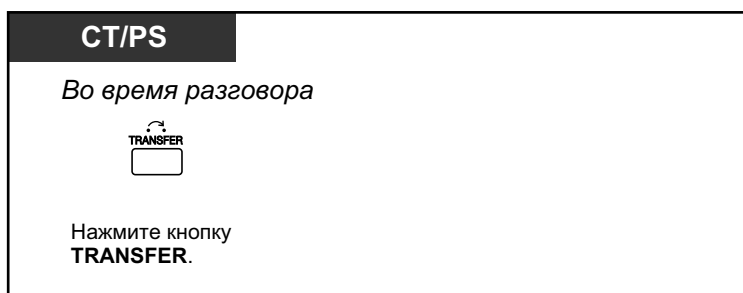

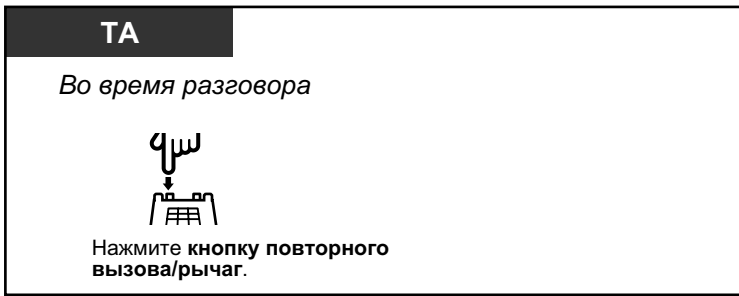

Отключение одного абонента и разговор с другим абонентом при трехстороннем разговоре

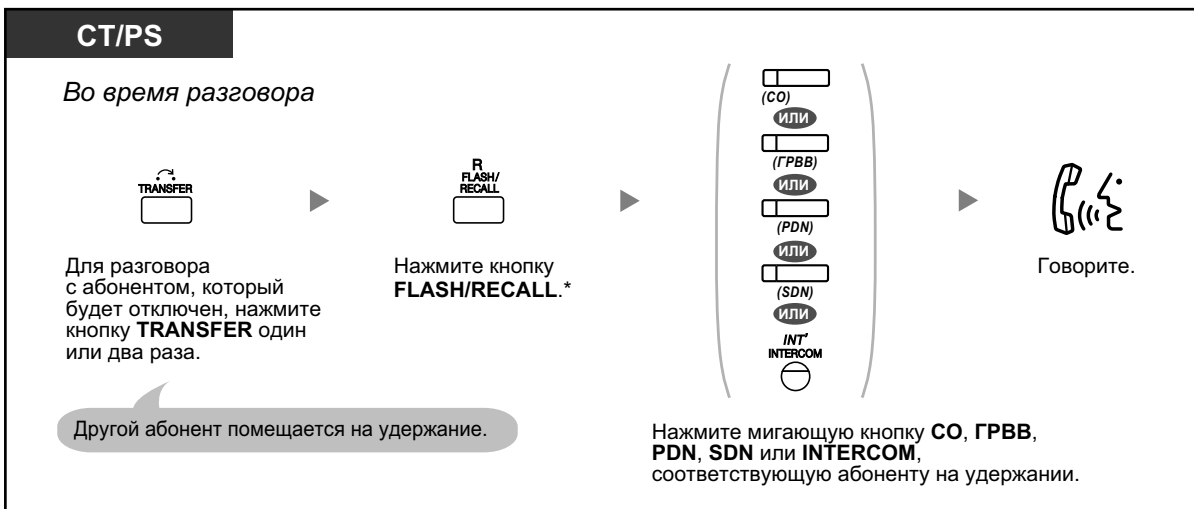

- * В этом случае кнопка FLASH/RECALL системного телефона должна быть переведена в режим сигнала "флэш"/повторного вызова посредством системного программирования.
- Во время трехстороннего разговора возможен попеременный разговор с двумя абонентами, при котором для переключения между абонентами используется кнопка TRANSFER или кнопка повторного вызова/рычаг.
- Конференц-связь может быть установлена максимум с восемью абонентами (как внутренними, так и внешними) одновременно.
- Во время разговора с участием четырех или более абонентов невозможно отключить одного абонента и продолжить разговор с другими абонентами.
- Пользователи SIP-телефонов, не являющихся телефонами серии KX-UT, не могут инициировать вызов по конференц-связи, но могут быть добавлены к конференции в качестве члена.
- Если пользователь SIP-телефона серии KX-UT или микросотового SIP-терминала инициирует вызов по конференц-связи, а один из участников конференции выходит из конференции, пользователь SIP-телефона серии KX-UT или микросотового SIP-терминала может продолжить разговор с оставшимся участником, но не может удерживать вызов.



Настройка телефонного аппарата

- 3.1.3 Назначение кнопок
Создайте или отредактируйте кнопку "Конференц-связь".

◆◆ Выход из сеанса конференц-связи (Конференц-связь без участия оператора)

Абонент, организовавший сеанс конференц-связи, может отключиться от конференц-связи, в то время как другие абоненты смогут продолжать разговор.



- Пользователи SIP-телефонов серии КХ-УТ или микросотового SIP-терминала: если вы начинаете разговор по конференц-связи, вы не можете выйти из конференции и позволить другим участникам при этом продолжить разговор. Когда вы кладёте трубку на рычаг, конференция завершается и другие абоненты разъединяются.

Выход из сеанса конференц-связи

СТ/PS

Во время 3-7-сторонней конференц-связи



Нажмите кнопку **CONF**.

▶



Положите трубку.

Возврат к конференц-связи во время разговора других участников

СТ/PS



(CO)

ИЛИ



(GPBB)

ИЛИ



(PDN)

ИЛИ



(SDN)

ИЛИ



INT*
INTERCOM

Нажмите мигающую зеленым кнопку **CO**, **GPBB**, **PDN**, **SDN** или **INTERCOM**.

Завершение разговора

СТ/PS

Во время разговора



Положите трубку.



- **Временное ограничение**
До истечения заданного времени оба абонента прослушивают предупредительный тональный сигнал. Внутренний абонент, инициировавший сеанс конференц-связи, также прослушивает предупредительный тональный сигнал до истечения заданного времени. Если внутренний абонент, инициировавший сеанс конференц-связи, не возвращается к сеансу конференц-связи, по истечении таймера вызов разъединяется.



Настройка телефонного аппарата

- 3.1.3 Назначение кнопок
Создайте или отредактируйте кнопку "Конференц-связь".

◆◆ Выход из сеанса конференц-связи (Выход из трехсторонней конференц-связи)

Абонент, организовавший сеанс конференц-связи с участием двух внешних абонентов, может отключиться от конференц-связи, в то время как другие абоненты смогут продолжать разговор.

Выход из сеанса конференц-связи с участием, по крайней мере, одного внутреннего абонента

СТ/ТА/PS/Серия KX-UT/S-PS

Во время трехсторонней конференц-связи



Положите трубку.

Выход из сеанса конференц-связи с участием двух внешних абонентов

СТ/PS

Во время трехсторонней конференц-связи



▶



Нажмите кнопку
TRANSFER.

Положите
трубку.

ТА

Во время трехсторонней конференц-связи



▶



Нажмите кнопку **повторного
вызова/рычаг.**

Положите
трубку.



- Для выхода из сеанса конференц-связи с участием двух внешних абонентов без прекращения разговора между другими участниками необходимо посредством программирования категории обслуживания активизировать на собственной линии функцию переадресации вызовов на внешние линии.

◆◆ Подключение к разговору третьего участника (Отмена защищенного режима)

Можно разрешить третьему абоненту присоединиться к текущему внешнему вызову и организовать таким образом трехсторонний разговор. Кроме того, можно выйти из разговора, в то время как два других абонента смогут продолжить разговор.



Предоставление третьему абоненту возможности присоединения к разговору и организация трехстороннего разговора

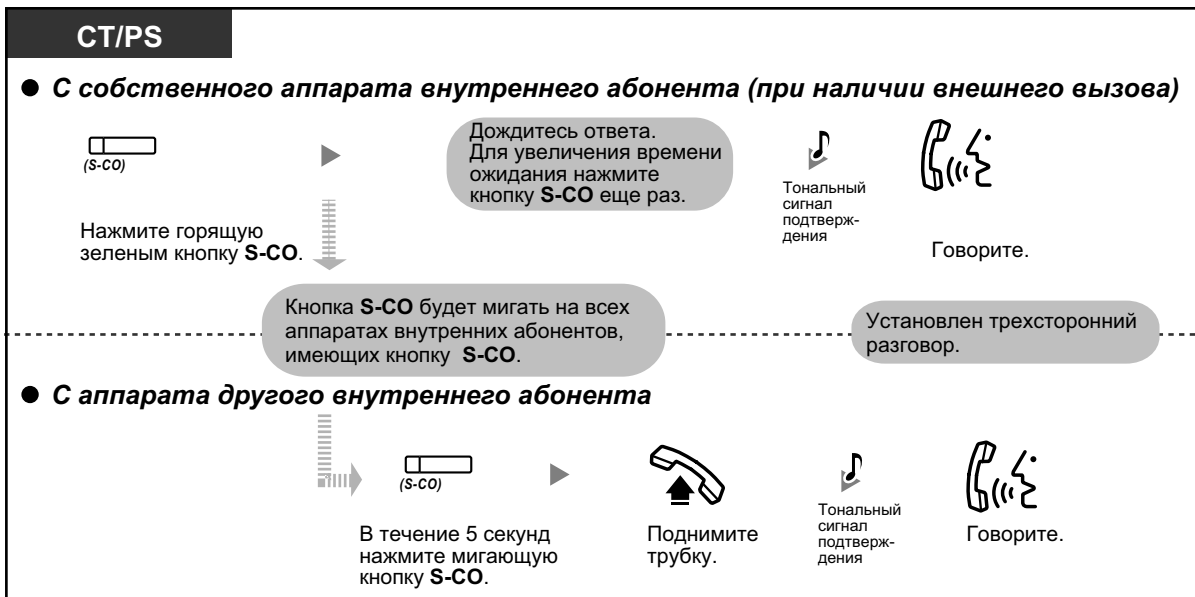

- Для выполнения этой операции может использоваться только кнопка S-CO.
- Для отключения от трехстороннего разговора без прекращения связи между двумя другими участниками можно просто положить трубку.

◆◆ Подключение третьего участника в процессе разговора с использованием услуг ISDN (Трехсторонняя конференц-связь [ЗРТУ] — через ISDN)

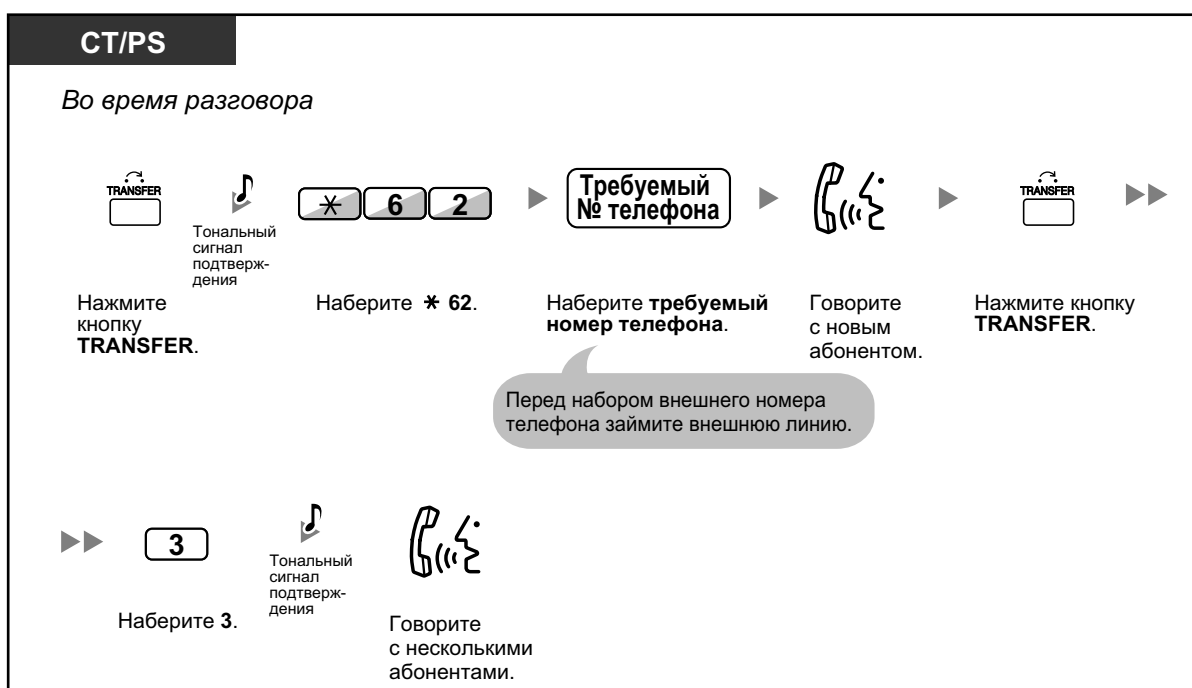
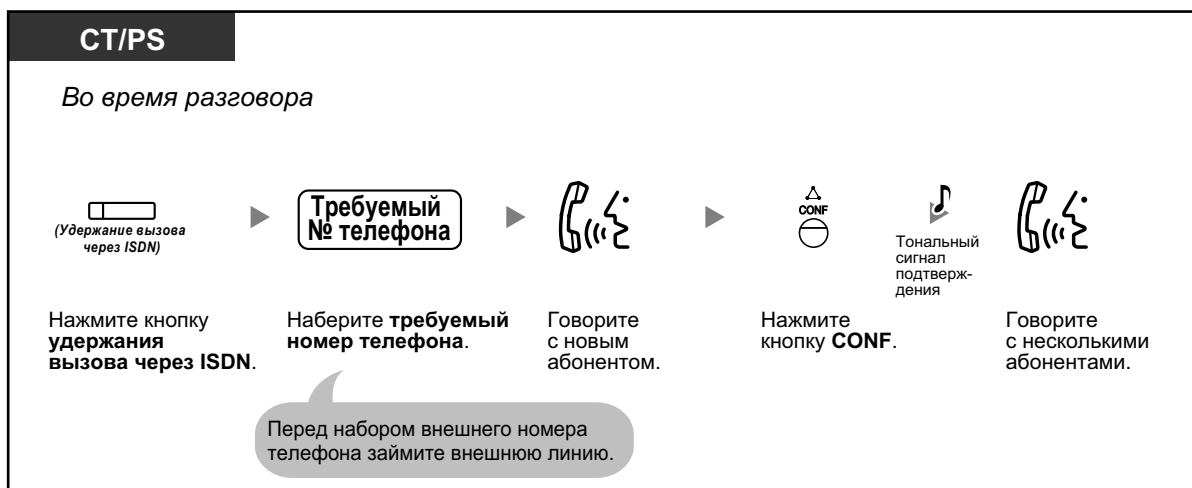

1.4.5 Многосторонний разговор

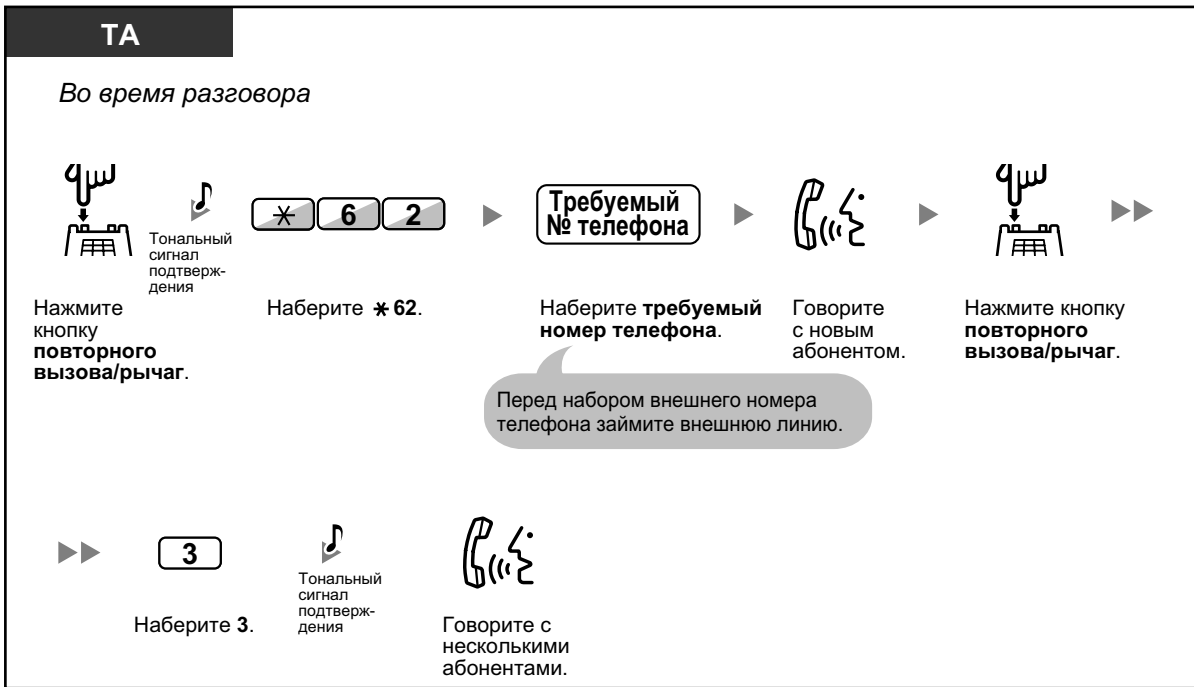

Завершение разговора

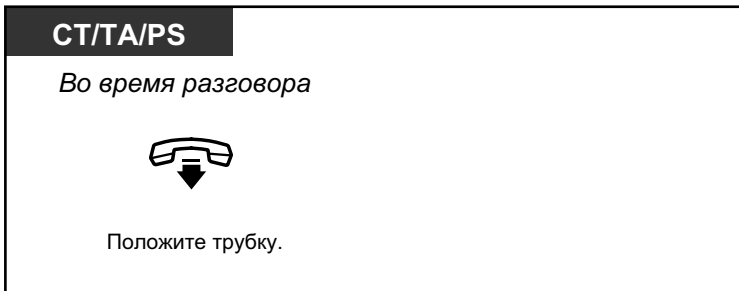

Настройка телефонного аппарата

- 3.1.3 Назначение кнопок
Создайте или отредактируйте кнопку "Удержание вызова через ISDN".

1.4.6 Mute (Выключение микрофона)

Для того чтобы конфиденциально посоветоваться с другими присутствующими в помещении лицами и одновременно слышать своего собеседника через громкоговоритель телефонного аппарата или по телефонной трубке, можно отключить микрофон телефонного аппарата или телефонной трубки.



Установка/отмена

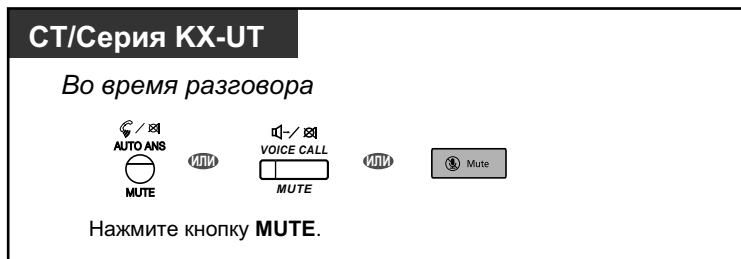

- На СТ горит кнопка AUTO ANS/MUTE или VOICE CALL/MUTE, либо горит кнопка SP-PHONE на SIP-телефонах серии КХ-УТ, которая отображает текущее состояние следующим образом:
Не горит: обычный режим;
Мигает красным: микрофон отключен.
- Если функция отключения микрофона используется во время оповещения о вызове при поднятой трубке (ОНСА), то происходит отключение микрофона телефонной трубки.
- Пользователям микросотовых терминалов (обычных и SIP): см. документацию вашего микросотового терминала.

1.4.7 Прослушивание разговора другими лицами (Прослушивание разговора при поднятой трубке)

Можно предоставить другим находящимся в помещении лицам возможность прослушивать ведущийся с помощью телефонной трубки разговор через громкоговоритель телефонного аппарата.



Установка/отмена

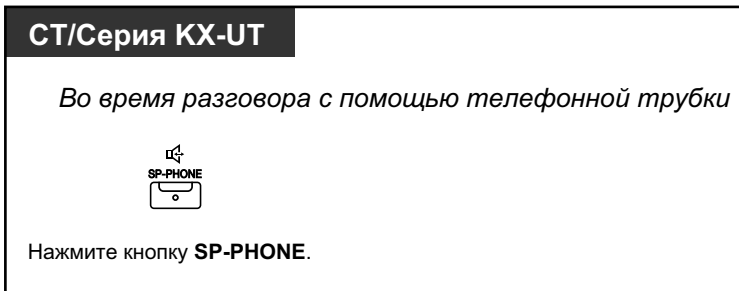

- Индикатор кнопки SP-PHONE показывает текущее состояние, а именно:
Не горит: голос собеседника слышен через телефонную трубку;
Горит: голос собеседника слышен через телефонную трубку и громкоговоритель телефонного аппарата.
- Функция требует системного программирования.



- **Режим громкой связи**
С помощью кнопки SP-PHONE можно перейти к разговору в режиме громкой связи. Одновременно можно выполнять другую работу.
- **Рекомендации по использованию режима громкой связи**
 - **Если другого абонента плохо слышно:**
увеличьте громкость с помощью кнопки навигации, диска JOG DIAL или кнопки громкости.
 - **Если другой абонент плохо слышит вас:**
уменьшите громкость.
 - **Если другой абонент слышит эхо:**
используйте телефон в помещении со шторами и ковровым покрытием.
 - **Если часть разговора не слышна:**
если оба собеседника говорят одновременно, часть информации может быть потеряна;
во избежание этого следует говорить поочередно.

1.4.8 Использование гарнитуры (Гарнитура)

Можно вести разговор с помощью гарнитуры.

В этом случае необходимо включить гарнитуру в режиме программирования или заблаговременно включить гарнитуру соответствующей программой. При этом в моделях KX-UT113/KX-UT123 и микросотовых SIP-терминалах режим гарнитуры устанавливается автоматически при подключении к разъему гарнитуры телефона. Эта функция также имеет название "Выбор телефонной трубки/гарнитуры".



Разговор с использованием гарнитуры



Использование телефонной трубки во время разговора с помощью гарнитуры

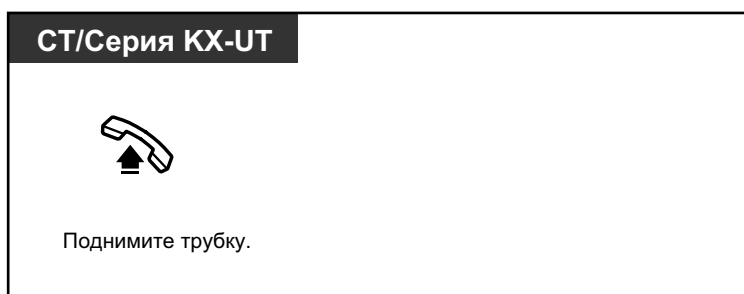

Разговор по громкой связи во время разговора с помощью гарнитуры



- Индикатор кнопки гарнитуры показывает текущее состояние, а именно:
Не горит: гарнитура отключена;
Горит красным: гарнитура включена.
- Эта функция недоступна для KX-T7665.



- **Для пользователей телефонов моделей серии KX-NT300 (за исключением KX-NT321)/KX-NT560/KX-DT343/KX-DT346/KX-UT248:**
 - На телефонах серии KX-NT300 (за исключением KX-NT321)/KX-NT560/KX-DT343/KX-DT346/KX-UT248 можно использовать беспроводную гарнитуру Bluetooth, зарегистрированную как гарнитура на собственной внутренней линии.
 - **Рабочее расстояние**

Расстояние между телефонами, к которым подключены модули Bluetooth, должно превышать 3 м. Кроме того, если гарнитура Bluetooth зарегистрирована на одном телефоне с подключенным модулем Bluetooth, а используется вблизи другого такого устройства, может появиться посторонний шум. Для повышения качества сигнала необходимо удалиться от этого устройства и приблизиться к телефону, на котором зарегистрирована гарнитура.
 - **Помехи**

Передача сигналов между этим модулем и гарнитурой Bluetooth осуществляется с помощью радиоволн. Для обеспечения функционирования на максимальном расстоянии без помех не рекомендуется устанавливать этот модуль вблизи таких электрических устройств, как факсы, радиоприемники, ПК или микроволновые печи.

 - Наличие систем, использующих полосу 2,4 ГГц ISM (промышленность, научные институты, медицинские учреждения), может привести к появлению помех в каналах этого изделия. Примерами таких систем являются беспроводные телефоны, беспроводные локальные сети, опорные радиочастотные сети, микроволновые печи и другие ISM-устройства. Эти системы могут вызвать появление шума при связи.
- **Пользователям телефонов моделей KX-UT248 и KX-NT560 и микросотовых SIP-терминалов, совместимых с Bluetooth:**
 - Вполне вероятно, что вы не сможете воспользоваться всеми функциями, доступными на гарнитуре Bluetooth. Например, повторный набор не будет работать на кнопке REDIAL на гарнитуре Bluetooth, и во время режима громкой связи вы не сможете переключить вызов на гарнитуру Bluetooth операцией на гарнитуре.
- **Для пользователей телефонов моделей серии KX-NT500, KX-UT133, KX-UT136, KX-UT248 и KX-UT670:**
 - Вы можете пользоваться гарнитурами типа "Электрический рычаг-переключатель" (EHS). За самой последней информацией о гарнитурах, испытанных с данной УАТС, обращайтесь к своему дилеру.



Настройка телефонного аппарата

- 3.1.2 Настройки в режиме программирования – **Гарнитура**

Выберите используемое оборудование.
- 3.1.3 Назначение кнопок
Создайте или отредактируйте кнопку "Гарнитура".

1.5 Использование кнопки PDN/SDN

1.5.1 Внутренний абонент с первичным телефонным номером (PDN)/вторичным телефонным номером (SDN)

Кнопки первичного телефонного номера (PDN) и вторичного телефонного номера (SDN) особенно удобны для внутренних абонентов, которые отвечают за обработку вызовов других внутренних абонентов. Например, один или несколько секретарей могут обрабатывать вызовы и проверять состояние вызовов одного или нескольких начальников. Ниже перечислены функции кнопок PDN и SDN:



Кнопка PDN: эта кнопка может использоваться для выполнения и получения всех вызовов (включая внешние и внутренние вызовы). Наличие нескольких кнопок PDN позволяет поместить вызовы, ожидающие обработки внутренним абонентом, в очередь. Внутренние абоненты, которые имеют кнопку PDN, называются внутренними абонентами с PDN.

Кнопка SDN: индикатор кнопки SDN показывает текущее состояние вызова соответствующего внутреннего абонента, аналогично кнопке DSS. Кроме того, эта кнопка может использоваться для выполнения следующих операций:

- вызов внутреннего абонента с PDN (◆◆ Прямой набор SDN);
- ответ на вызовы, поступающие внутреннему абоненту с PDN;
- удержание вызовов и извлечение вызовов, помещенных на удержание внутренним абонентом с PDN (◆◆ Удержание вызова и прием вызова из режима удержания);
- переадресация вызовов внутреннему абоненту с PDN (◆◆ Переадресация вызова с помощью кнопки SDN).

Внутренние абоненты, которые имеют кнопку SDN, называются внутренними абонентами с SDN.



- Внутренний абонент, назначенный в качестве адресата кнопки SDN, должен иметь по крайней мере одну кнопку PDN.
- Один внутренний абонент может иметь до 8 кнопок PDN.
- Для каждого внутреннего абонента с PDN допустимо наличие только одной кнопки SDN у внутреннего абонента.
- Индикатор каждой кнопки PDN/SDN отображает текущее состояние следующим образом:

Шаблон визуальной индикации	Состояние кнопки PDN	Состояние кнопки SDN
Не горит	Линия внутреннего абонента с PDN свободна.	
Горит зеленым	Внутренний абонент занят вызовом, поступившим с помощью кнопки PDN.	Внутренний абонент занят вызовом, полученным с помощью кнопки SDN.
Медленно мигает зеленым	Вызов помещен на удержание для внутреннего абонента с PDN (стандартное удержание вызова).	Вызов, ответ на который осуществляется с помощью кнопки SDN, находится на удержании (стандартное удержание вызова).

Шаблон визуальной индикации	Состояние кнопки PDN	Состояние кнопки SDN
Мигает зеленым в среднем темпе	Вызов временно помещен на удержание или находится в режиме эксклюзивного удержания вызова.	Вызов, ответ на который осуществляется с помощью кнопки SDN, временно помещен на удержание или находится в режиме эксклюзивного удержания вызова.
Быстро мигает зеленым	Внутренний абонент с PDN принимает входящий вызов.	Для вызова, ответ на который осуществляется с помощью кнопки SDN, на аппарате внутреннего абонента с SDN выдаются вызывные сигналы возврата вызова из режима удержания или автоматического обратного вызова.
Горит красным	Линия используется соответствующим внутренним абонентом с SDN.	Линия используется соответствующим внутренним абонентом с PDN или другим связанным внутренним абонентом с SDN.
Медленно мигает красным	Вызов удерживается соответствующим внутренним абонентом с SDN.	Вызов удерживается другим связанным внутренним абонентом с SDN или непосредственно внутренним абонентом с PDN.
Быстро мигает красным	Внутренний абонент с PDN принимает входящий вызов, направленный в группу распределения входящих вызовов (ГРВВ).	Соответствующий внутренний абонент с PDN принимает входящий вызов.

◆◆ Прямой набор SDN

Кнопка SDN позволяет быстро выполнить вызов соответствующего внутреннего абонента с PDN. Кнопки SDN могут функционировать в одном из двух режимов, заданном в системном программировании, причем в этом случае в выполняемых операциях имеются следующие различия:

Расширенный режим кнопки DSS



Стандартный режим кнопки SDN



- В случае прямого набора SDN для выполнения вызова соответствующего внутреннего абонента с PDN индикатор кнопки SDN показывает текущее состояние внутренней линии адресата следующим образом:
Горит зеленым: линия занята данным абонентом;
Горит красным: линия занята. (Линия используется внутренним абонентом с PDN или другим внутренним абонентом с SDN в случае, когда с одним внутренним абонентом с PDN связано несколько внутренних абонентов с кнопками SDN.)
- Даже если внутренний абонент с PDN установил режим "Не беспокоить" (DND), можно выполнить вызов этого внутреннего абонента в обычном режиме путем нажатия кнопки SDN.



- Если для кнопки SDN задан стандартный режим кнопки SDN, вместо повторного нажатия кнопки SDN можно набрать телефонный номер во время прослушивания тонального сигнала ответа станции. В зависимости от системного программирования, вызов будет выполнен с использованием либо стандартных привилегий вызова (категория обслуживания), либо привилегий соответствующего внутреннего абонента с PDN (**мобильная категория обслуживания SDN**).

◆◆ Удержание вызова и прием вызова из режима удержания

Вызовы, ответ на которые осуществляется с помощью кнопки PDN или SDN, можно поместить на удержание стандартным способом (→1.4.2 Удержание вызова).

Также существует возможность простого извлечения вызова, удерживаемого на собственной или другой внутренней линии, вне зависимости от типа этого вызова.

Прием вызова из режима удержания

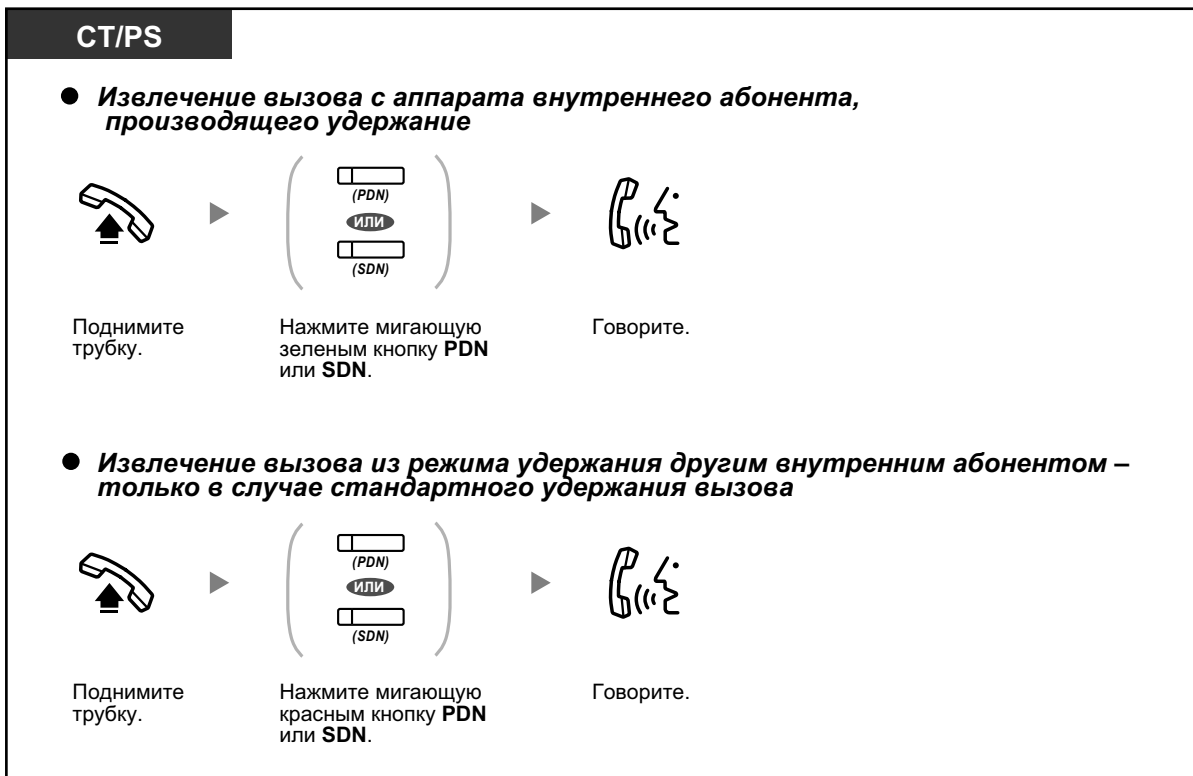

- Если вызов не принят в течение заданного времени, прослушивается предупредительный сигнал, напоминающий о вызове (Возврат вызова из режима удержания). Если на внешний вызов не отвечают в течение заданного времени, он автоматически разъединяется.



- Если была предварительно запрограммирована функция **Автоматическое удержание вызова**, то текущий вызов можно автоматически поместить на удержание путем нажатия другой кнопки PDN для выполнения или приема другого вызова.

◆◆ Переадресация вызова с помощью кнопки SDN

Вызов может быть переадресован внутреннему абоненту с PDN путем выполнения простой операции с использованием соответствующей кнопки SDN.

Переадресация вызова внутреннему абоненту с PDN



- Для использования этой функции при разговоре с внутренним абонентом требуется системное программирование.
- * Если для кнопки SDN задан стандартный режим кнопки SDN, то для переадресации вызова кнопку SDN следует нажать дважды, за исключением случаев, когда кнопка SDN используется для ответа на входящий вызов.



Настройка телефонного аппарата

- 3.1.2 Настройки в режиме программирования – **Назначение приоритетной линии – входящие вызовы**
Выберите линию, занимаемую при поднятии трубки.
- 3.1.2 Настройки в режиме программирования – **Назначение приоритетной линии – исходящие вызовы**
Выберите линию, занимаемую при поднятии трубки.
- 3.1.3 Назначение кнопок
Создайте или отредактируйте кнопку "Первичный телефонный номер" (PDN) или "Вторичный телефонный номер" (SDN).

1.6 Перед уходом со своего рабочего места

1.6.1 Постоянная переадресация вызовов

- ◆◆ Выполнение постоянной переадресации вызовов (Постоянная переадресация вызовов [FWD])
- ◆◆ Настройка постоянной переадресации вызовов/режима "Не беспокоить" с использованием кнопки FWD/DND с постоянной функцией
- ◆◆ Постоянная переадресация вызовов с использованием услуг ISDN (Постоянная переадресация вызовов [CF] через ISDN)

◆◆ **Выполнение постоянной переадресации вызовов (Постоянная переадресация вызовов [FWD])**

Внутренний абонент может установить постоянную переадресацию входящих вызовов определенному адресату.

Все вызовы:

Происходит постоянная переадресация всех вызовов. Предварительно заданные внутренние абоненты могут осуществлять постоянную переадресацию вызовов своей принимающей группы.

При занятости:

Постоянная переадресация всех вызовов осуществляется в случае занятости внутренней линии.

При отсутствии ответа:

Постоянная переадресация всех вызовов осуществляется при отсутствии ответа абонента в течение установленного периода времени.

При занятости/отсутствии ответа (BSY/NA):

Постоянная переадресация всех вызовов осуществляется при отсутствии ответа абонента в течение установленного периода времени или в случае занятости внутренней линии.

При перемещении абонента:

Если, покидая свое рабочее место, внутренний абонент забыл установить режим постоянной переадресации всех вызовов, он может установить его с аппарата абонента, на которого осуществляется переадресация.

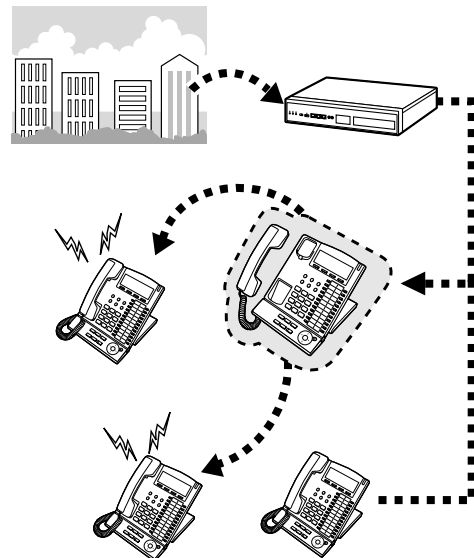

- Постоянная переадресация входящих вызовов может осуществляться до четырех раз.



- Можно установить в качестве пункта назначения для переадресации номер виртуальной внутренней линии группы ЕСОС.
- Постоянная переадресация вызовов может также выполняться на сотовый телефон.
- **Преодоление постоянной переадресации вызовов**
Внутренний абонент, на аппарат которого производится постоянная переадресация вызовов, может выполнить вызов внутреннего абонента, с линии которого осуществляется постоянная переадресация.

<Пример>

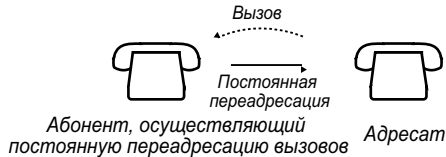

Установка/отмена

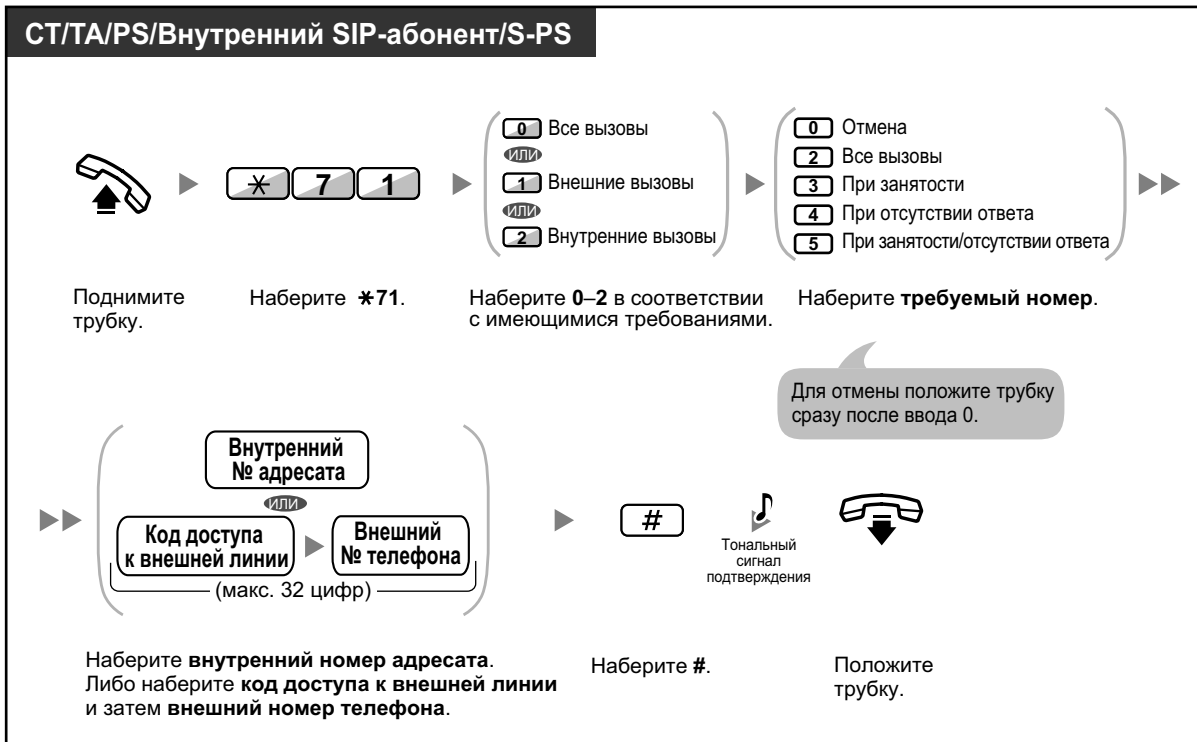

Установка постоянной переадресации вызовов при перемещении абонента с аппарата другого внутреннего абонента

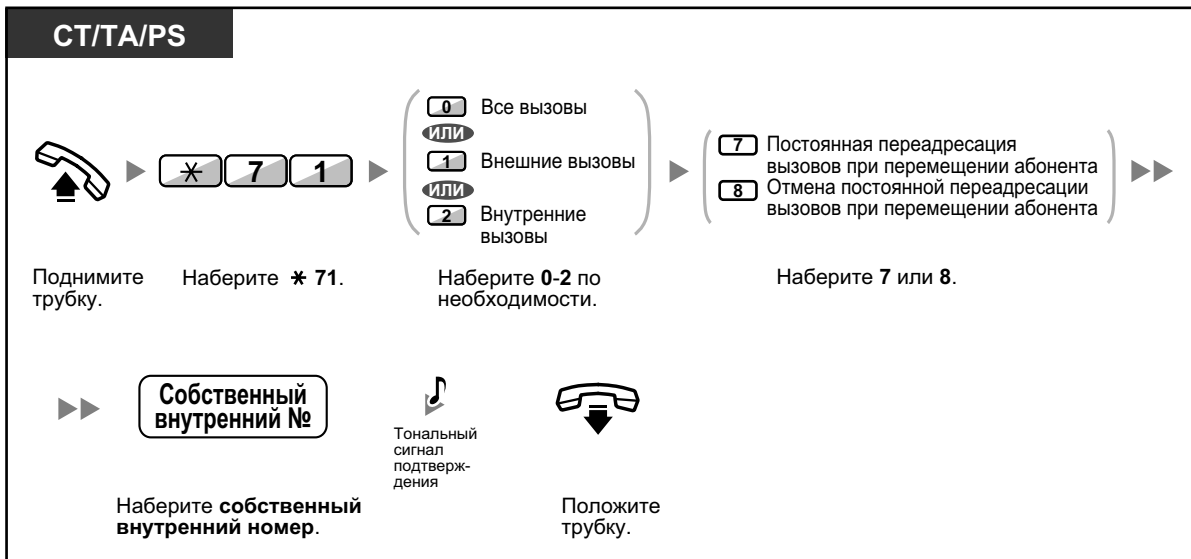

- Внутренние SIP-абоненты не могут установить постоянную переадресацию вызовов при перемещении абонента. Однако эту функцию можно настроить для внутреннего SIP-абонента с другой внутренней линии, которая не принадлежит внутреннему SIP-абоненту.



- При использовании системного телефона можно установить или отменить постоянную переадресацию вызовов путем нажатия кнопки FWD/DND (кнопка с постоянной функцией) вместо набора " *710". При использовании SIP-телефона серии KX-UT (за исключением KX-UT670) можно также нажать кнопку FWD/DND, а затем с помощью кнопки навигации переместиться вверх или вниз, чтобы установить или отменить функцию переадресации вызовов для всех вызовов. На аппарате KX-UT670 кнопка FWD/DND отсутствует. Подробные сведения см. в документации к телефону.

Установка таймера для постоянной переадресации вызовов при отсутствии ответа и при занятости/отсутствии ответа



Установка/отмена (Постоянная переадресация вызовов [FWD] для собственной группы распределения входящих вызовов)

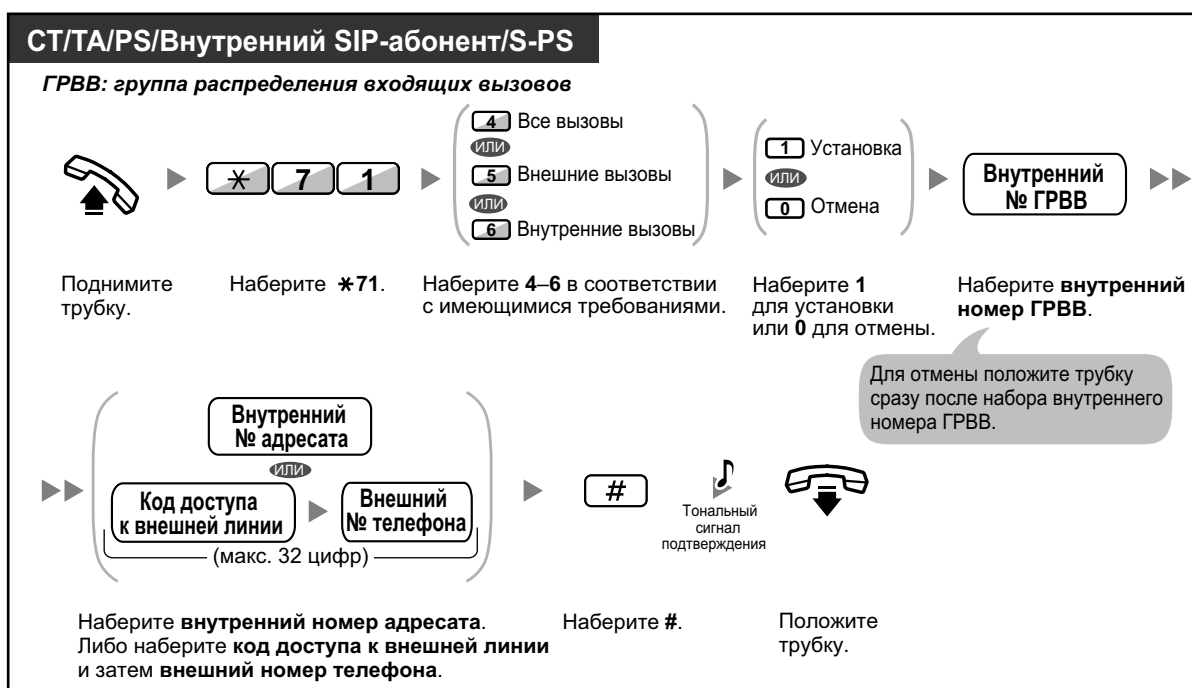

- Для SIP-телефонов серии KX-UT (за исключением KX-UT670), когда активирована функция Переадресация вызовов или Не беспокоить, в режиме ожидания на дисплее появляется надпись FWD/DND. Для KX-UT670, если активированы функции Переадресация вызовов и Не беспокоить, на дисплее появляется пиктограмма состояния. Подробные сведения см. в документации к телефону.
- Индикатор кнопки FWD/DND показывает текущее состояние, а именно:
 - Не горит:** не установлена ни одна из функций;
 - Горит красным:** режим постоянной переадресации вызовов (FWD);
 - Медленно мигает красным:** режим "Не беспокоить" (DND).
 В SIP-телефонах серии KX-UT текущее состояние отображается на дисплее.
- Индикатор кнопки постоянной переадресации вызовов для группы показывает текущее состояние, а именно:
 - Не горит:** функция не установлена;
 - Горит красным:** режим постоянной переадресации вызовов (FWD).

- Система может функционировать в двух режимах: (1) режим переключения цикла постоянной переадресации вызовов/режима "Не беспокоить" и (2) режим постоянной переадресации вызовов/режима "Не беспокоить". Для получения информации о том, в каком режиме функционирует система, обратитесь к менеджеру. В SIP-телефонах серии KX-UT поддерживается только режим установки переадресации вызовов/режима "Не беспокоить".

(1) В режиме переключения цикла постоянной переадресации вызовов/режима "Не беспокоить":

Нажатие кнопки FWD/DND (кнопка с постоянной функцией) в незанятом состоянии приводит к изменению режимов в порядке, показанном ниже.



(2) В режиме постоянной переадресации вызовов/режима "Не беспокоить":

Нажатие кнопки FWD/DND (кнопка с постоянной функцией) в незанятом состоянии приводит к переключению состояния функций постоянной переадресации вызовов/режима "Не беспокоить" и установке адресата постоянной переадресации вызовов (см. раздел "◆◆ Настройка постоянной переадресации вызовов/режима "Не беспокоить" с использованием кнопки FWD/DND с постоянной функцией").

Замечание

Кнопка FWD/DND (настраиваемая кнопка) всегда находится в режиме переключения цикла постоянной переадресации вызовов/режима "Не беспокоить", и этот режим не может быть изменен.

- Постоянная переадресация переадресованных внешних вызовов может производиться на того же абонента, на которого осуществляется постоянная переадресация внешних вызовов.
- Если в соответствии с настройками внутренние вызовы обрабатываются иначе, чем внешние вызовы (тип постоянной переадресации вызовов, адресат постоянной переадресации вызовов), рекомендуется создать отдельные кнопки постоянной переадресации вызовов/режима "Не беспокоить" для внутренних вызовов и внешних вызовов, а также кнопку постоянной переадресации вызовов для группы для внутренних вызовов, поскольку:
 - Шаблоны визуальной индикации кнопки FWD/DND для всех вызовов (кнопка с постоянной функцией) и кнопки постоянной переадресации вызовов для группы для всех вызовов будут применяться только в отношении внешних вызовов или внутренних вызовов, но не всех вызовов.

Замечание

Значок FWD на дисплее PS отражает настройку только для внешних вызовов.

- Нажатие кнопки FWD/DND для всех вызовов (в том числе кнопки постоянной переадресации вызовов/режима "Не беспокоить" с постоянной функцией) или кнопки постоянной переадресации вызовов для группы для всех вызовов не будет приводить к смене режима (постоянная переадресация или режим "Не беспокоить") отдельно для внутренних и внешних вызовов.



Настройка телефонного аппарата

- 3.1.3 Назначение кнопок
Создайте или отредактируйте кнопки постоянной переадресации вызовов (FWD)/режима "Не беспокоить" (DND) для всех/внешних/внутренних вызовов или кнопки постоянной переадресации всех/внешних/внутренних вызовов для группы.

◆◆ Настройка постоянной переадресации вызовов/режима "Не беспокоить" с использованием кнопки FWD/DND с постоянной функцией

При использовании системного телефона (СТ) или SIP-телефона серии КХ-УТ (за исключением КХ-УТ670) можно изменить состояние постоянной переадресации вызовов/режима "Не беспокоить" и задать адресата постоянной переадресации вызовов для внешних/внутренних вызовов при помощи кнопки FWD/DND (кнопка с постоянной функцией). Пользователи СТ могут также определить внешние телефонные номера (например, сотового телефона) в качестве адресатов постоянной переадресации вызовов для максимум 4 виртуальных PS* в группе распределения входящих вызовов (ГРВВ), аппараты которых будут выдавать вызывной сигнал одновременно с аппаратами других членов группы распределения входящих вызовов при поступлении вызовов в эту группу.



Доступны следующие настройки:

- изменение состояния постоянной переадресации вызовов/режима "Не беспокоить" и определение адресата постоянной переадресации вызовов для внешних/внутренних вызовов;
- таймер переадресации при отсутствии ответа и при занятости/отсутствии ответа;
- состояние постоянной переадресации вызовов (вкл./выкл.) и внешние адресаты, аппараты которых будут выдавать вызывные сигналы в случае внешних вызовов, для максимум 4 виртуальных PS в группе распределения входящих вызовов.

* Виртуальный PS

Виртуальный PS – это специальный внутренний номер, назначенный несуществующему микросотовому терминалу (PS) в целях получения доступа к внешним абонентам, например, пользователям сотовых телефонов.



- Пользователям SIP-телефонов КХ-УТ670: физической кнопки FWD/DND на телефоне нет. Как установить и очистить состояние функций FWD/DND, см. в документации к телефону.

Изменение состояния постоянной переадресации вызовов/режима "Не беспокоить" для внешних вызовов

СТ

При положенной трубке (в режиме установки постоянной переадресации вызовов/режима "Не беспокоить")

Нажмите кнопку с постоянной функцией **FWD/DND**.

Для изменения состояния снова нажмите кнопку с постоянной функцией **FWD/DND**.

Изменение состояния постоянной переадресации вызовов/режима "Не беспокоить" для внутренних вызовов

СТ

При положенной трубке (в режиме установки постоянной переадресации вызовов/режима "Не беспокоить")

Нажмите кнопку с постоянной функцией **FWD/DND**.

Наберите **2**.

Для изменения состояния снова нажмите кнопку с постоянной функцией **FWD/DND**.



- При изменении состояния постоянной переадресации вызовов/режима "Не беспокоить" данные об установленном ранее адресате постоянной переадресации вызовов не удаляются.

Установка и отмена постоянной переадресации вызовов/режима "Не беспокоить" для внешних/внутренних вызовов

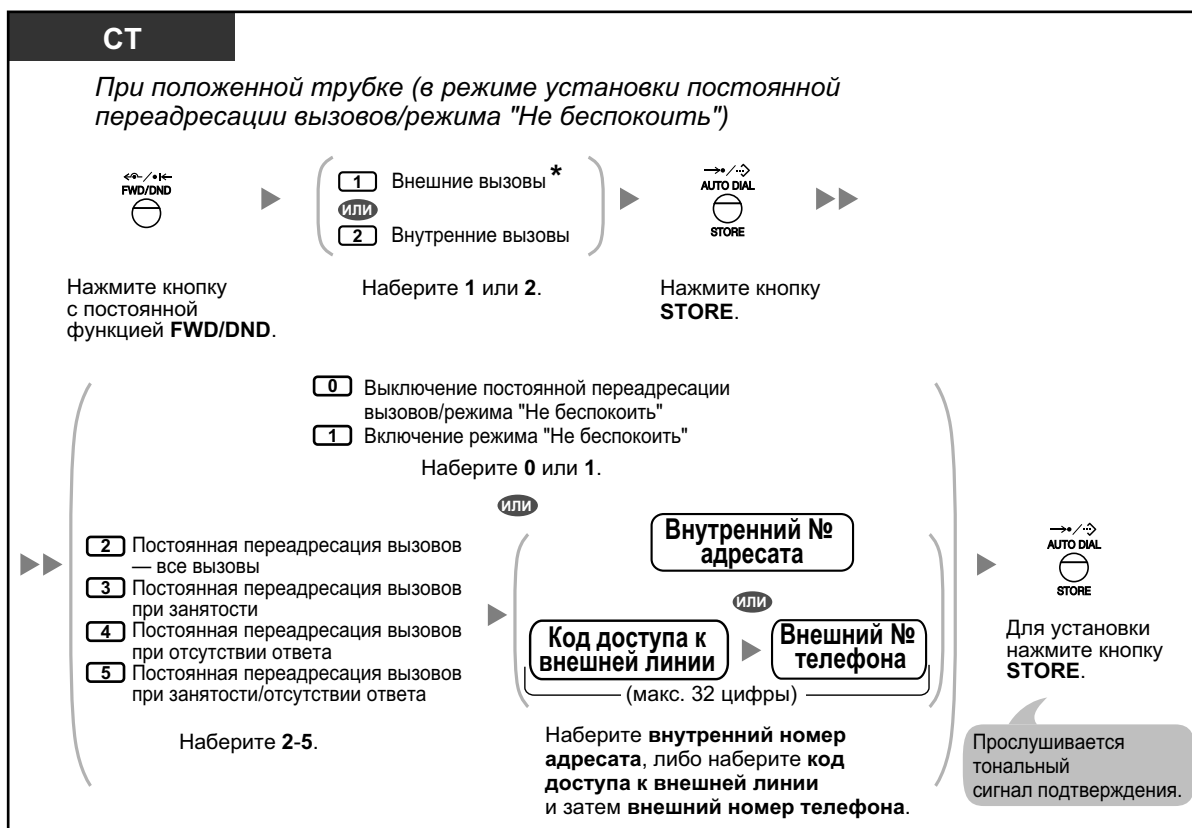

- * Этот шаг можно пропустить.

1.6.1 Постоянная переадресация вызовов

Установка и отмена постоянной переадресации вызовов/режима "Не беспокоить" для всех вызовов

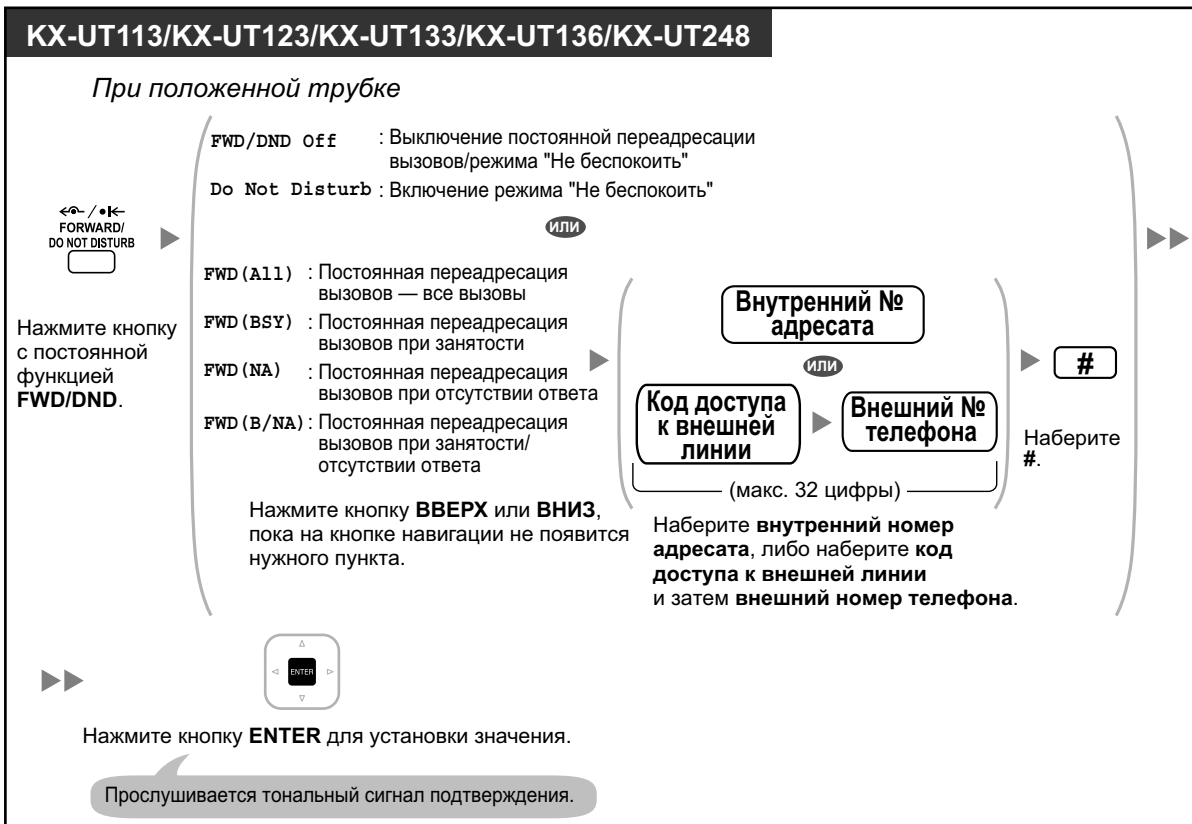

Установка таймера для постоянной переадресации вызовов при отсутствии ответа и при занятости/отсутствии ответа

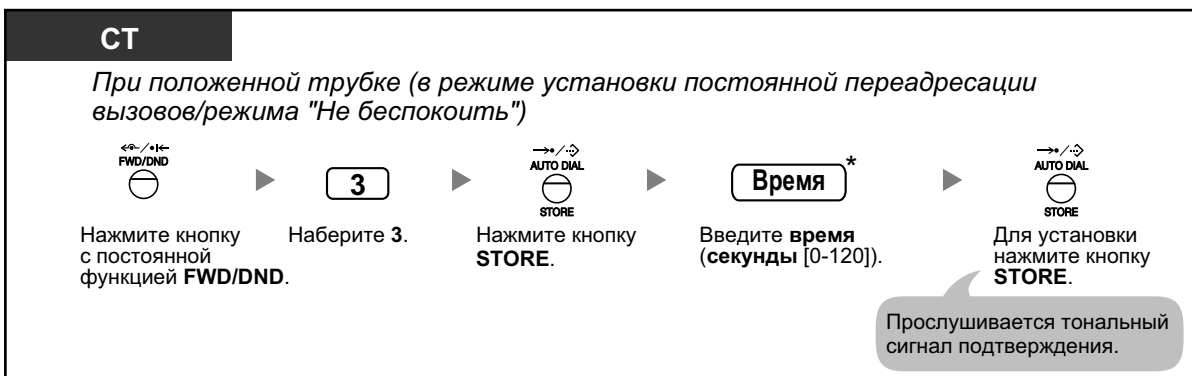

- * Время вводится в виде числа из 1–3 цифр. Например, для указания 15 секунд можно набрать "15" или "015".

Установка состояния постоянной переадресации вызовов и внешних адресатов, аппараты которых будут одновременно выдавать вызывные сигналы в случае поступления внешних вызовов в группу распределения входящих вызовов

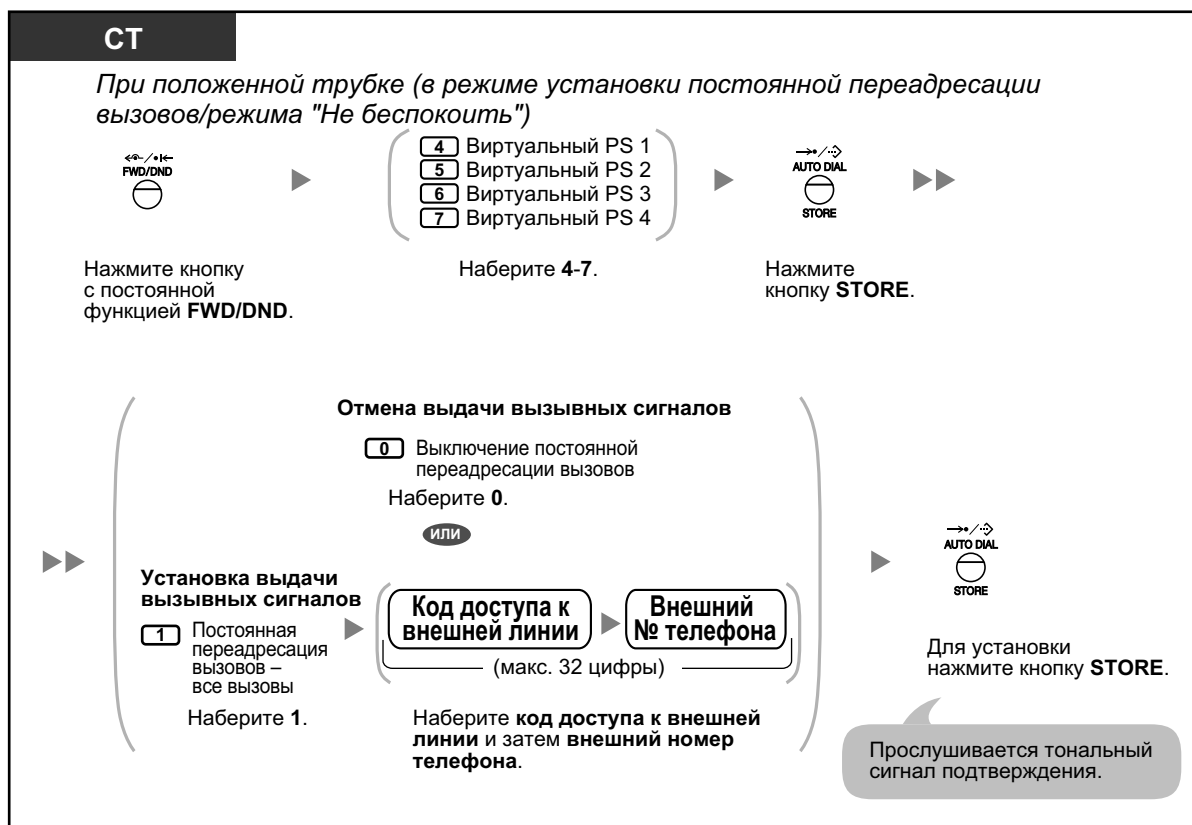

- Только один внутренний абонент, назначенный как член 1 в каждой группе распределения входящих вызовов, может устанавливать настройки для виртуальных PS.
- Для изменения состояния постоянной переадресации вызовов (вкл./выкл.) для виртуального PS необходимо набрать номер (4–7) этого внутреннего абонента, а затем нажать кнопку FWD/DND с постоянной функцией (вместо нажатия кнопки AUTO DIAL/STORE).

◆◆ Постоянная переадресация вызовов с использованием услуг ISDN (Постоянная переадресация вызовов [CF] через ISDN)

Постоянная переадресация всех вызовов на внешнего абонента осуществляется при использовании ISDN. Услуги ISDN позволяют производить постоянную переадресацию вызовов следующих типов.

- Безусловная (**Безусловная постоянная переадресация вызовов [CFU]**)
- При занятости внутренней линии (**Постоянная переадресация вызовов при занятости [CFB]**)
- При отсутствии ответа (**Постоянная переадресация вызовов при отсутствии ответа [CFNR]**)

Установка

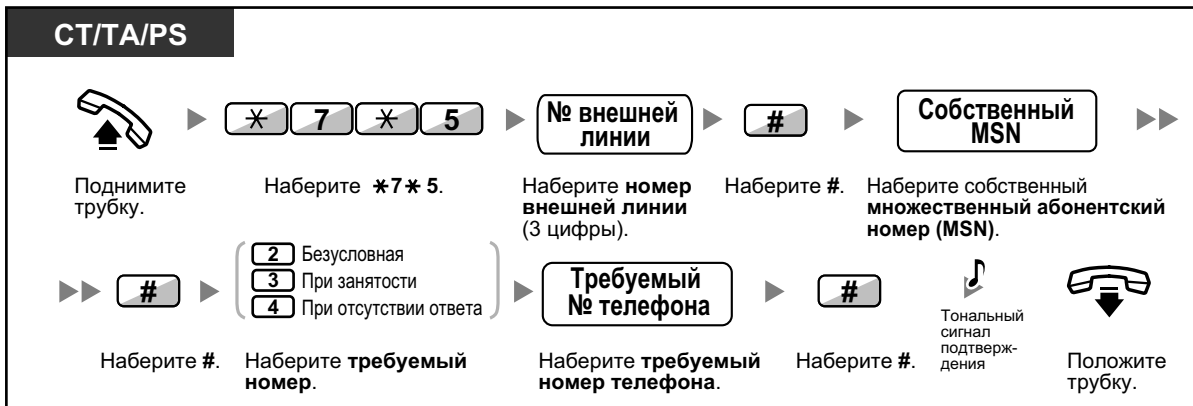

Отмена

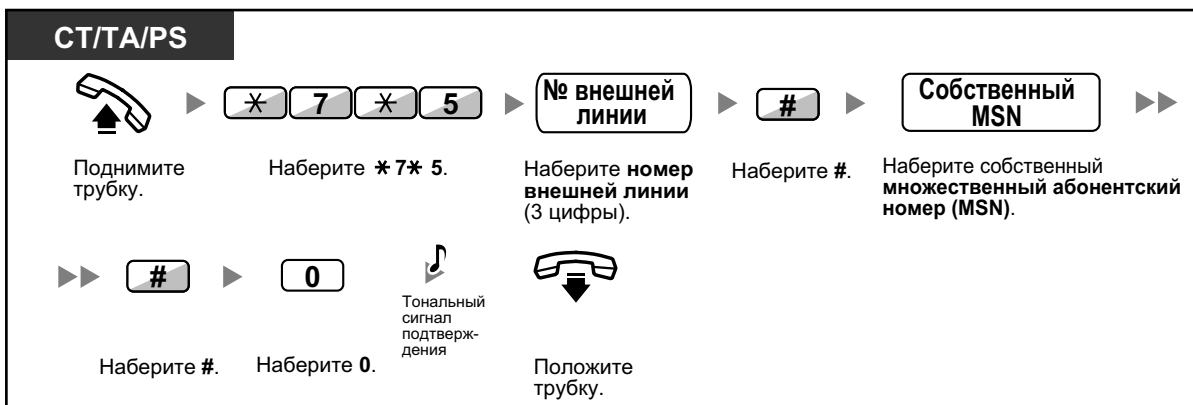

Проверка установки

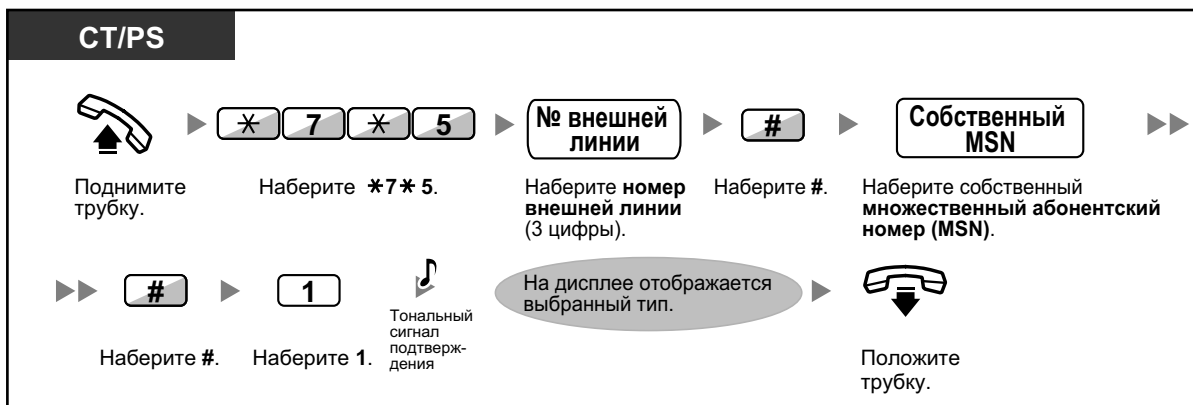

1.6.2 Вывод сообщения на дисплее аппарата вызывающего абонента (Сообщение об отсутствии)

Если вызывающий абонент использует системный телефон Panasonic с дисплеем, он может получать информацию о причине отсутствия вызываемого абонента. Имеется восемь предварительно запрограммированных сообщений, и одно сообщение может быть создано самим пользователем (16 символов). Выбранное сообщение выводится на дисплей телефона. На дисплеях SIP-телефонов серии KX-UT или микросотовых SIP-терминалов данное сообщение отображаться не будет.

Номер сообщения	Сообщение (пример)
1	Will Return Soon (Скоро вернусь)
2	Gone Home (Ушел домой)
3	At Ext %%% (внутренний номер)
4	Back at %:%% (часы:минуты)
5	Out until %/%% (месяц/день)
6	In a Meeting (На встрече)
7	
8	
9	<i>Сообщение, программируемое самим внутренним абонентом. (Сообщение об отсутствии абонента)</i>

Установка



Отмена



1.6.2 Вывод сообщения на дисплее аппарата вызывающего абонента (Сообщение об отсутствии)



- Вместо знаков "%" введите требуемое значение. Количество вводимых символов – цифр от 0 до 9 или * – должно соответствовать количеству символов "%".
- Предварительно запрограммированные сообщения могут быть изменены посредством системного программирования.
- О создании сообщения об отсутствии (сообщение №9) см. раздел "3.1.2 Настройки в режиме программирования".

1.6.3 Предотвращение случаев использования телефона другими лицами (Блокирование внутренней линии)

Можно блокировать аппарат внутреннего абонента, после чего другие пользователи не смогут выполнять с него внешние вызовы.

Эта функция также имеет название "Электронное отключение внутренней линии".

Блокирование



Разблокирование

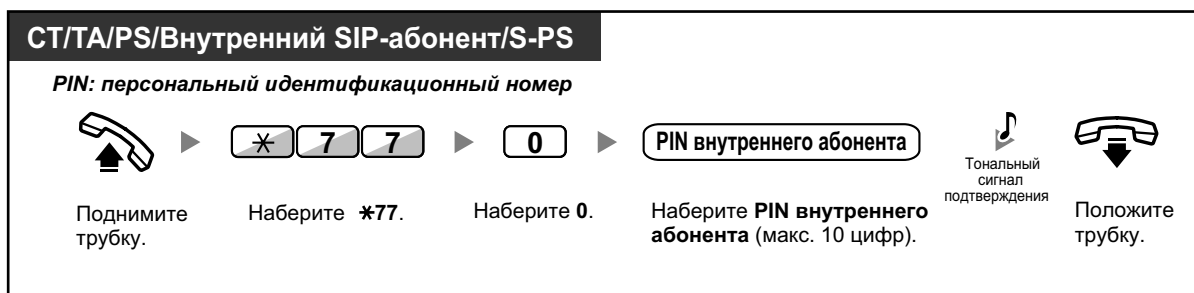

- Если абонент забыл PIN внутреннего абонента или не может разблокировать свой аппарат, следует обратиться к менеджеру. Менеджер может сбросить PIN внутреннего абонента. После этого абонент сможет установить новый PIN и разблокировать собственный аппарат путем ввода этого кода.
- При блокировании внутренней линии при помощи этой функции выполнить следующие операции с использованием данной линии будет невозможно:
 - выполнение внешних вызовов;
 - изменение адресата постоянной переадресации вызовов.
- Если PIN внутреннего абонента не установлен, блокирование или разблокирование собственной внутренней линии абонентом невозможно.

1.6.3 Предотвращение случаев использования телефона другими лицами (Блокирование внутренней линии)

Выполнение внешнего вызова при заблокированной собственной внутренней линии



- После выполнения внешнего вызова происходит автоматическая повторная активизация функции блокирования внутренней линии.

1.7 Выполнение оповещения/Ответ на оповещение

1.7.1 Оповещение по громкой связи

- ♦♦ Оповещение по громкой связи группы
- ♦♦ Оповещение по громкой связи с последующей переадресацией вызова

♦♦ Оповещение по громкой связи группы

Можно выполнить речевое оповещение, которое будет одновременно передаваться через громкоговорители системных телефонов и/или внешние громкоговорители предварительно заданной группы.

Оповещение по громкой связи

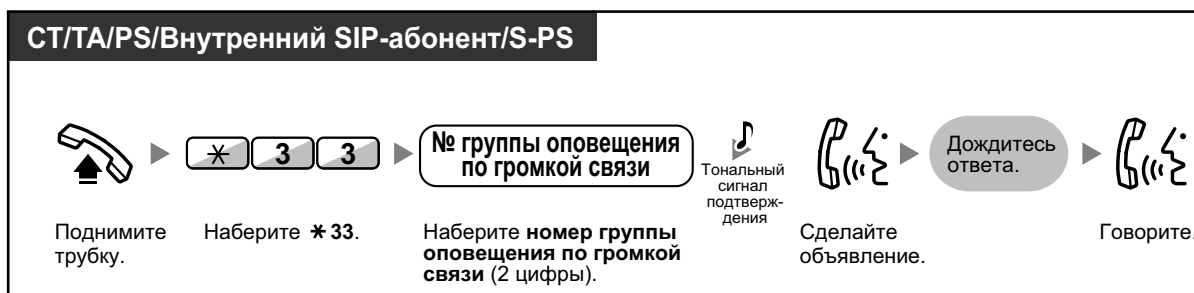

- Если группа, для которой предназначалось оповещение по громкой связи, уже прослушивает другое сообщение, выдается тональный сигнал "занято".

◆◆ Оповещение по громкой связи с последующей переадресацией вызова

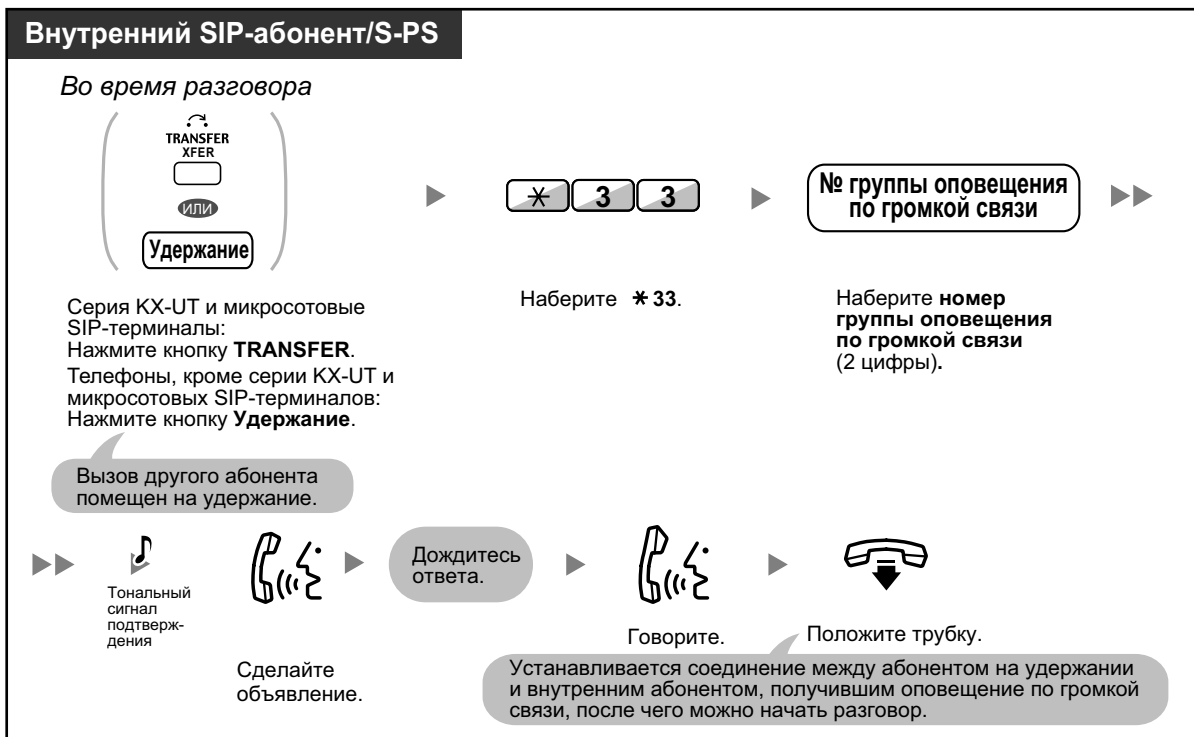
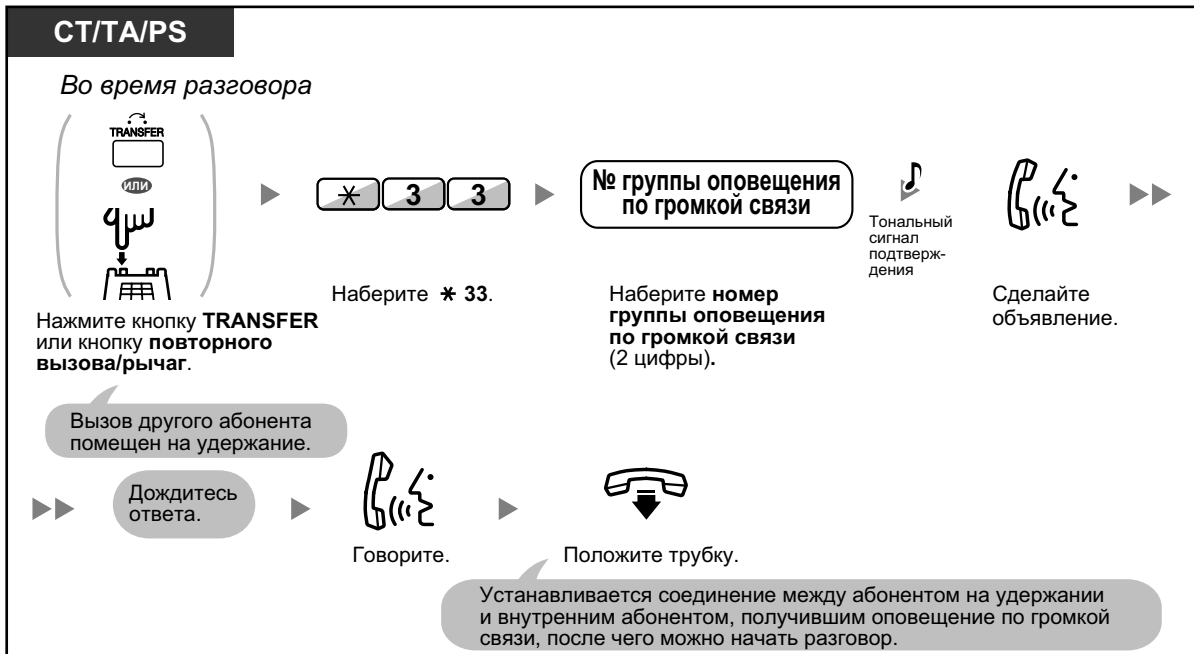

- После того, как внутренний абонент кладет трубку, вызывающий абонент может говорить с лицом, ответившим на оповещение по громкой связи.

1.7.2 Ответ на оповещение/Запрет оповещения по громкой связи

Ответ

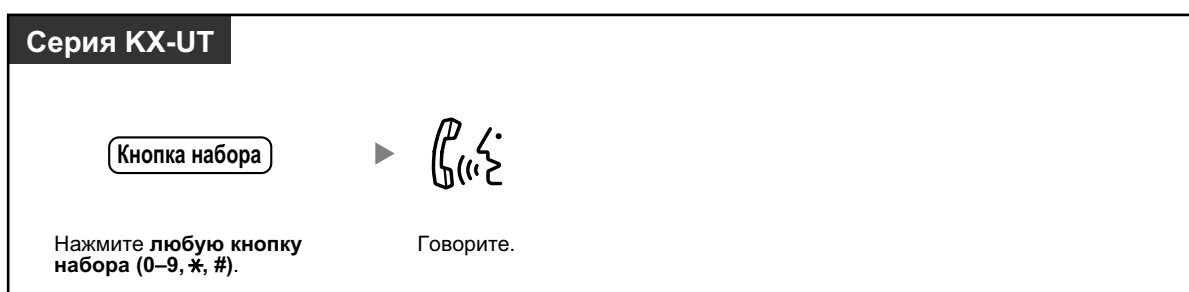

Разрешение/запрет оповещения по громкой связи (Запрет оповещения по громкой связи)

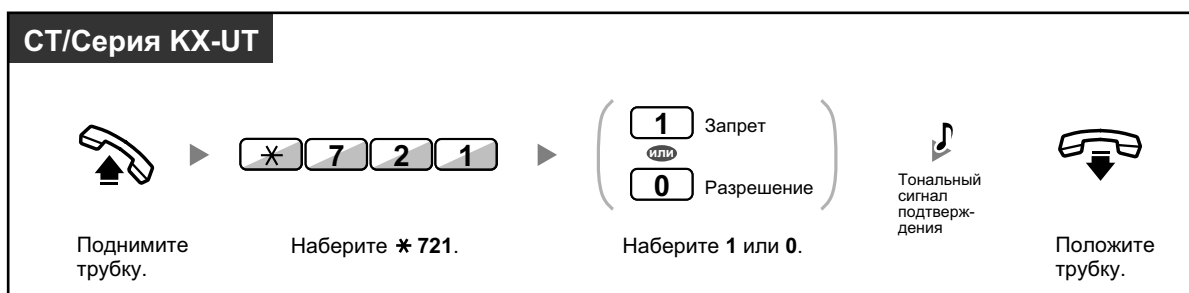

- Следующие аппараты внутренних абонентов не могут принимать оповещение по громкой связи:
 - микросотовый терминал;
 - аналоговый телефонный аппарат;
 - системный телефон, если он звонит или занят;
 - системный телефон в режиме запрета оповещения по громкой связи;
 - системный телефон в режиме "Не беспокоить" (DND).
 - SIP-телефон, не относящийся к серии КХ-УТ
 - Микросотовый терминал, совместимый с базовой станцией SIP
- Для получения оповещения по громкой связи некоторыми пользователями IP-СТ может потребоваться системное программирование.
- Даже в том случае, если оповещение по громкой связи не предназначено для конкретного внутреннего абонента, он может на него ответить, если оно предназначено для его группы.

1.7.3 Выполнение вызова конференц-группы

Можно выполнить вызов нескольких абонентов, назначенных в качестве членов группы (конференц-группа), и установить многосторонний разговор с вызываемыми абонентами. Вызов конференц-группы можно выполнять по внутренним и внешним линиям (включая аналоговые линии). Доступны два следующих режима:

- **Режим конференц-связи:** члены конференц-группы могут присоединиться к разговору автоматически. (◆◆ Режим конференц-связи)
- **Режим вещания:** члены конференц-группы могут прослушать речевое оповещение координатора и затем получить от координатора разрешение на присоединение к разговору. (◆◆ Режим вещания)



- При наборе номера конференц-группы, используемого для другого разговора, прослушивается тональный сигнал "занято", и многосторонний разговор установить невозможно.
- В случае неуспешного завершения попытки занять свободные внешние линии, требуемые для всех членов конференц-группы, прослушивается тональный прерывистый сигнал "отказ в обслуживании", и вызов конференц-группы выполнить невозможно.
- При выполнении вызова конференц-группы для внешнего абонента CLIP-номером такого вызова является CLIP-номер, выбранный для выполнения вызовов по внешней линии. См. раздел "1.9.4 Вывод своего телефонного номера на дисплей аппарата вызываемого или вызывающего абонента (Идентификация исходящих/входящих вызовов [CLIP/COLP])".

◆◆ Режим конференц-связи

При выборе этого режима посредством системного программирования члены конференц-группы могут присоединиться к разговору простым поднятием трубки. Координатор может лишить члена конференц-группы слова вручную.

Выполнение вызова конференц-группы/ответ на вызов конференц-группы (для внутренней и внешней линии)

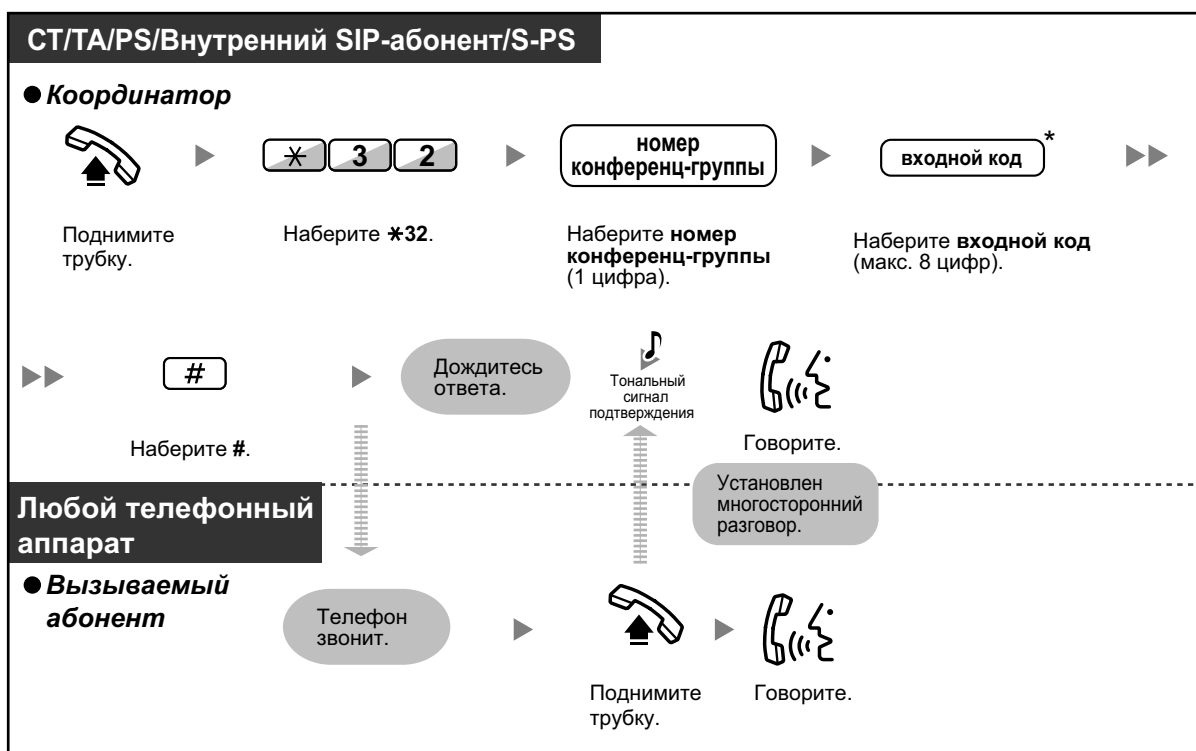



- * Если при выполнении вызова конференц-группы не указан входной код, то внутренние/внешние абоненты могут присоединиться к разговору без ввода входного кода.
- Входной код может состоять из цифр от "0" до "9". При использовании "*" в качестве входного кода присоединиться к уже происходящему разговору невозможно. Для получения более подробной информации см. раздел "◆◆ Подключение после тайм-аута".
- Слово может быть предоставлено не более, чем 8 членам конференц-группы одновременно (включая координатора).
- Если активирована функция Ответ по громкой связи, вызываемый внутренний абонент может ответить на вызов конференц-группы, не поднимая трубку.
- При использовании ТА, SIP-телефона или микросотового SIP-терминала вызывающий может лишь инициировать вызов конференц-группы, но не может контролировать состояние вызова вызванных абонентов вручную.

◆ Для вызывающего абонента

Лишение слова члена конференц-группы

СТ/PS

Во время разговора

- **Лишение слова члена конференц-группы**

Нажмите кнопку **DSS**.
- **Лишение слова члена группы, которому слово было предоставлено последним**

Нажмите кнопку **TRANSFER**.
- **Отключение члена группы, которому слово было предоставлено последним, от вызова конференц-группы**

Нажмите кнопку **FLASH/RECALL**.



- В этом случае кнопка FLASH/RECALL должна быть переведена в режим сигнала "флэш"/повторного вызова посредством системного программирования.

◆◆ Режим вещания

При выборе этого режима посредством системного программирования координатор может вызвать нескольких членов конференц-группы, выполнить речевое оповещение и затем установить многосторонний разговор с членами конференц-группы. Этот разговор может прослушиваться всеми членами конференц-группы. Члены конференц-группы могут прослушивать оповещение путем поднятия трубки, а также послать сигнал уведомления при необходимости получения слова.

Выполнение вызова конференц-группы/ответ на вызов конференц-группы (для внутренней и внешней линии)

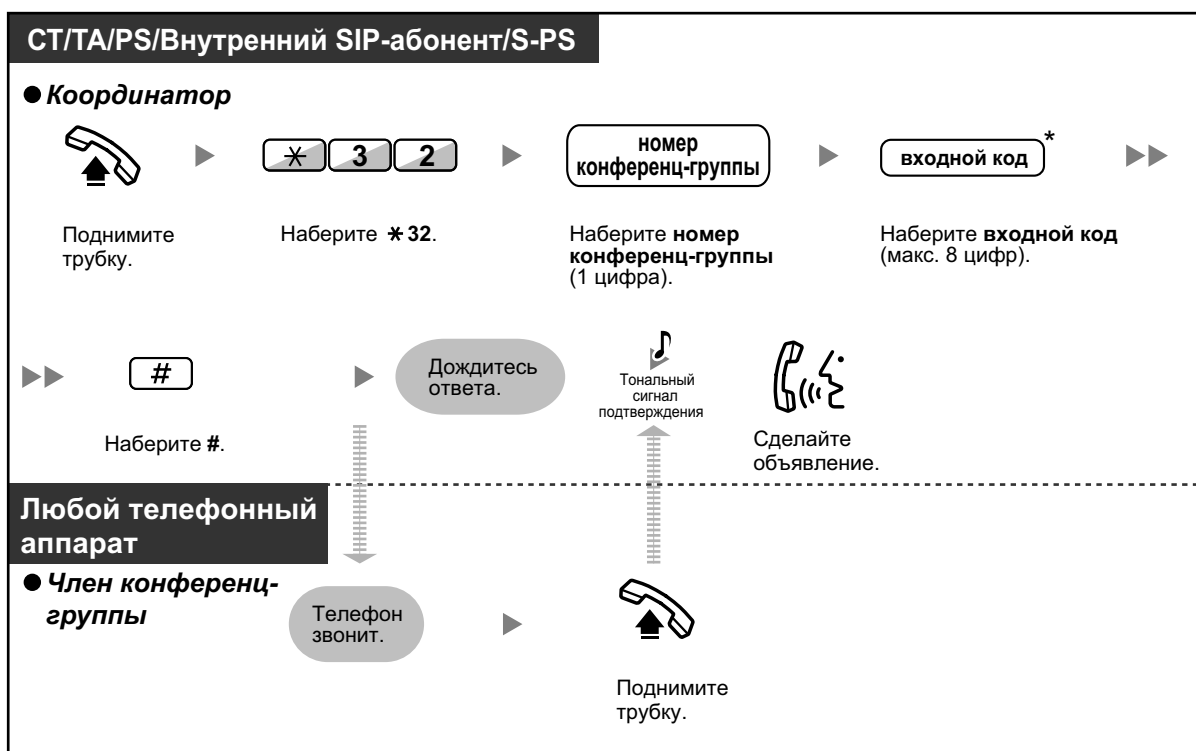

- * Если при выполнении вызова конференц-группы не указан входной код, то внутренние/внешние абоненты могут присоединиться к разговору без ввода входного кода.
- Входной код может состоять из цифр от "0" до "9". При использовании "*" в качестве входного кода присоединиться к уже происходящему разговору невозможно. Для получения более подробной информации см. раздел "◆◆ Подключение после тайм-аута".
- Если активирована функция Ответ по громкой связи, вызываемый внутренний абонент может ответить на вызов конференц-группы, не поднимая трубку.
- При использовании ТА, SIP-телефона или микросотового SIP-терминала вызывающий может лишь инициировать вызов конференц-группы, но не может контролировать состояние вызова вызванных абонентов вручную.

◆ Для вызывающего абонента

Предоставление слова

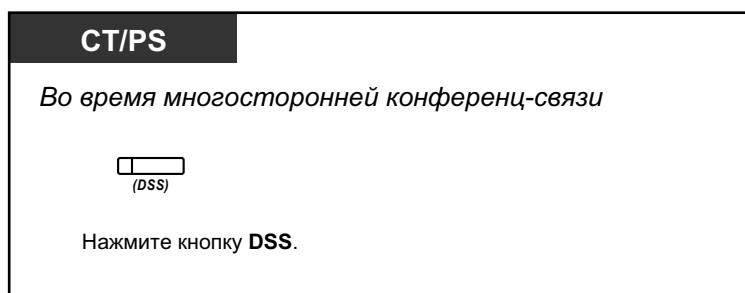

Предоставление слова членам конференц-группы в порядке их нумерации в группе

СТ/PS

Во время многосторонней конференц-связи





Нажмите кнопку **CONF**.

Лишение слова члена конференц-группы

СТ/PS

Во время разговора

- **Лишение слова члена конференц-группы**

Нажмите кнопку **DSS**.

- **Лишение слова члена группы, которому слово было предоставлено последним**

Нажмите кнопку **TRANSFER**.

- **Отключение члена группы, которому слово было предоставлено последним, от вызова конференц-группы**

Нажмите кнопку **FLASH/RECALL**.



- В этом случае кнопка FLASH/RECALL должна быть переведена в режим сигнала "флэш"/повторного вызова посредством системного программирования.

◆ Для вызываемого внутреннего абонента

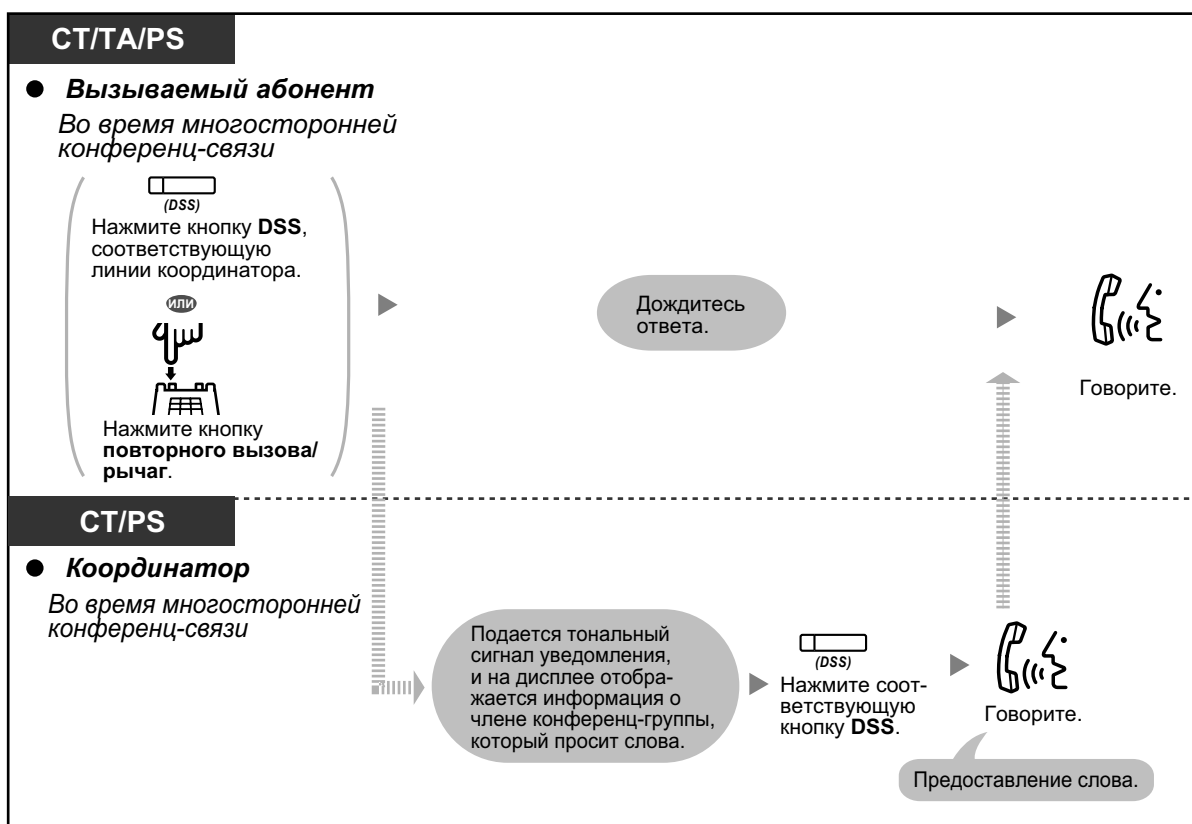
Отправка сигнала уведомления координатору и присоединение к разговору



- В конференц-связи могут участвовать максимум 32 члена конференц-группы (включая координатора). Однако присоединиться к разговору могут максимум 8 членов конференц-группы (включая координатора). Другие члены конференц-группы могут только прослушивать оповещения или разговор.



• **Push-to-Talk для пользователей PS**

Если режим вещания и этот режим выбраны путем программирования системы, вызванные пользователи PS могут присоединиться к разговору, нажав на любую из кнопок набора номера (0–9, *, #) во время речевого оповещения.

Назначив PS, на которых включена функция ответа по громкой связи для конференц-группы, вызывающий абонент может создать беспроводную систему оповещения по громкой связи. Все вызванные пользователи PS, на которых включена функция ответа по громкой связи, услышат голосовое оповещение. В этом случае любой пользователь PS может ответить, нажав на любую из кнопок набора номера, и его ответ будет слышен все вызванным абонентам.

◆◆ **Подключение после тайм-аута**

С помощью этой функции внутренние или внешние абоненты могут присоединиться к уже начатому многостороннему разговору. Например, если при выполнении вызова конференц-группы членам конференц-группы не удалось ответить, то с помощью этой функции они могут присоединиться к многостороннему разговору позже. Они могут присоединиться к разговору с внешних телефонов (с

1.7.3 Выполнение вызова конференц-группы

использованием DISA или соединительной линии) или по внутренним линиям. Эта функция доступна в обоих режимах – режиме конференц-связи и режиме вещания.

Из соображений безопасности для вызова конференц-группы можно установить определённый входной код. Для присоединения к разговору внутренние/внешние абоненты должны будут набрать один и тот же входной код. Поэтому присоединяющимся к разговору абонентам необходимо заранее сообщить входной код.

◆ Для внутреннего абонента, иницирующего разговор

Выполнение вызова конференц-группы с входным кодом

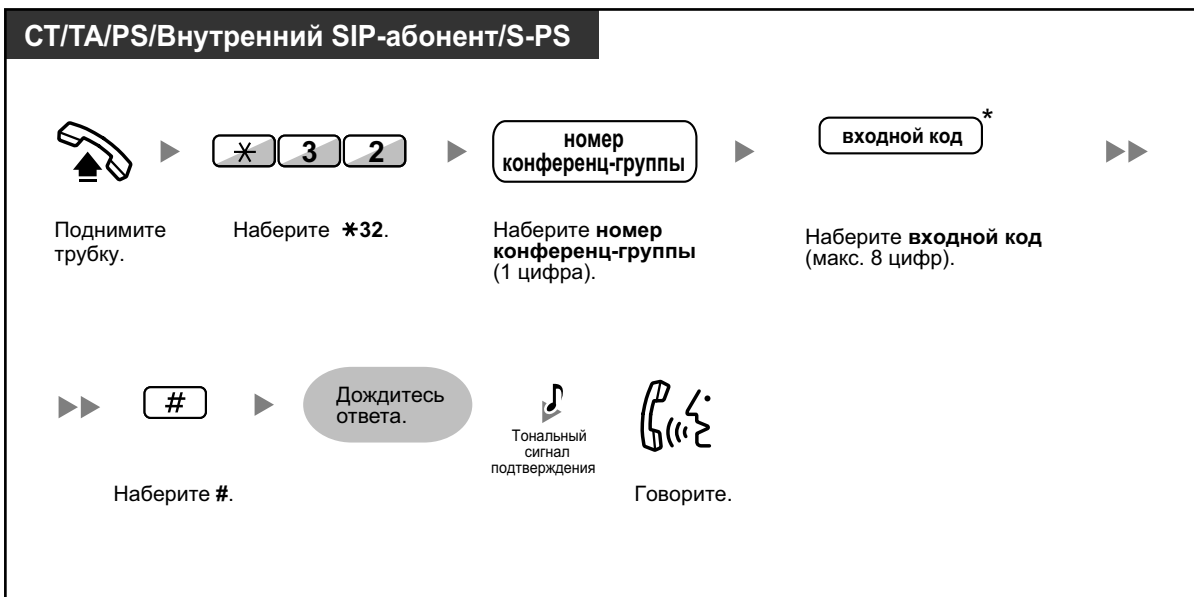

◆ Для внутреннего абонента, присоединяющегося к разговору

Присоединение к разговору с входным кодом

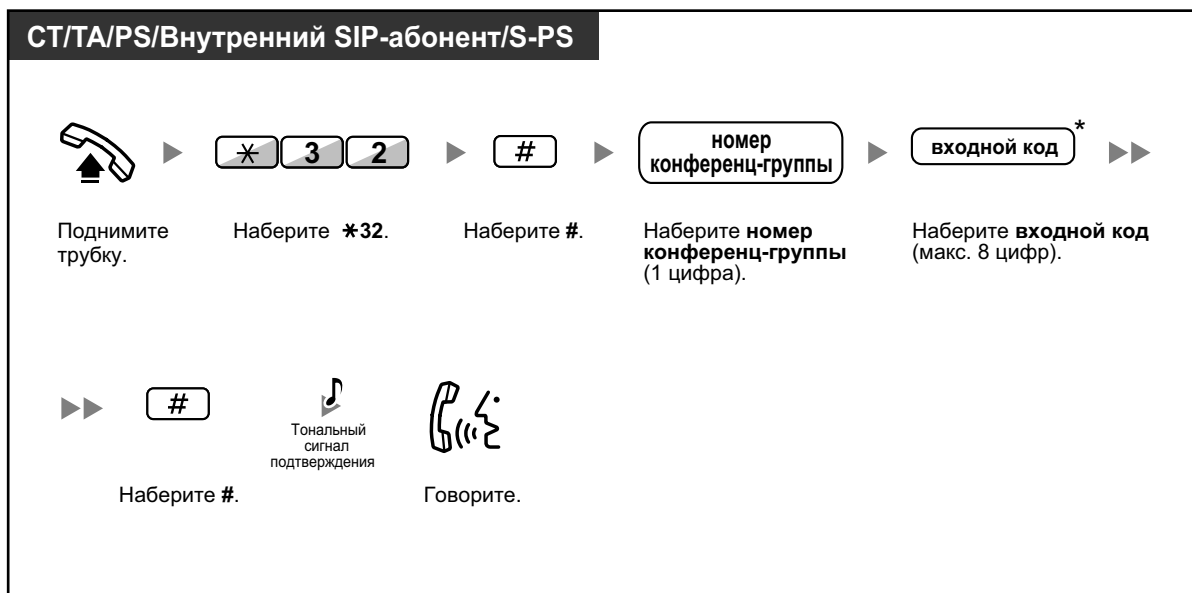

- * Если при выполнении вызова конференц-группы не указан входной код, то внутренние/внешние абоненты могут присоединиться к разговору без ввода входного кода.
- Входной код может состоять из цифр от "0" до "9". При использовании "*" в качестве входного кода присоединиться к уже происходящему разговору невозможно.
- При использовании внешнего телефона (посредством DISA или соединительной линии) можно присоединиться к разговору после доступа к собственной внутренней линии с помощью мобильной категории обслуживания.
- Внутренние/внешние абоненты могут присоединиться к разговору с помощью этой функции только в том случае, если между внутренним абонентом, инициирующим разговор, и по крайней мере одним членом конференц-группы уже установлен вызов конференц-группы.
- Для присоединения к уже происходящему разговору внутренние/внешние абоненты должны использовать свободную внутреннюю линию без вызовов на удержании.
- При достижении максимального количества участников разговора использовать эту функцию для присоединения к разговору невозможно.



• **Инициирование вызова конференц-группы с использованием Автоответ по громкой связи**

Если функция Автоответ по громкой связи активирована хотя бы у одного участника конференц-группы, ответить на вызов можно автоматически, и разговор начнется лишь с одним участником (вызывающим абонентом). Затем во время разговора до 6 участников могут воспользоваться функцией Подключение после тайм-аута.

1.8 Применение функций Единой системы обмена сообщениями

1.8.1 Что представляет собой Единая система обмена сообщениями?

Начальные сведения о Единой системе обмена сообщениями

УАТС предоставляет пользователям услугу Единой системы обмена сообщениями. Вы или абонент внешней линии можете обращаться к Единой системе обмена сообщениями по телефону. Являясь владельцем почтового ящика, вы можете:

- передавать сообщение одному или нескольким внутренним или внешним абонентам;
- принимать и распечатывать сообщения, поступающие по факсу;
- переадресовывать сообщения другим пользователям и добавлять собственные комментарии;
- получать доступ к почтовому ящику и прослушивать сообщения, даже не находясь на рабочем месте;
- принимать вызовы или электронные письма от Единой системы обмена сообщениями при оставлении кем-либо сообщений в почтовом ящике абонента;
- получать уведомления посредством индикатора ожидающего сообщения на собственном телефонном аппарате при записи новых сообщений в почтовый ящик;
- производить фильтрацию вызовов;
- создавать ряд опций и функций для конкретного почтового ящика (персональная специальная услуга), которые могут быть выбраны вызывающими абонентами;
- принимать речевые сообщения, факсы и электронные письма в единый входной почтовый ящик, используя модуль интеграции Communication Assistant для Microsoft® Outlook®;
- получать речевые сообщения, факсы и электронные письма через почтового клиента, поддерживающего IMAP4;
- использовать множество других полезных функций.



- Пользователи УАТС, которым назначены почтовые ящики в Единой системе обмена сообщениями, называются вызываемыми пользователями.
- **Гостиничный режим:**
Если в вашей услуге настроен "Гостиничный режим", имеющиеся функции, такие как прослушивание сообщений, личные приветствия и т.д., можно ограничить в зависимости от настроек категории обслуживания (COS) вашего почтового ящика.

Перед началом работы

Чтобы начать использовать Единую систему обмена сообщениями в качестве пользователя, вы должны знать следующее. Если вы не знаете этого, вам может помочь менеджер системы.

- Номер внутренней линии, который необходимо набирать для доступа к Единой системе обмена сообщениями.
- Номер почтового ящика и внутренний номер (во многих случаях эти номера совпадают, но возможно и обратное).
- Пароль почтового ящика (если он задан).
- Номер телефона менеджера системы. Менеджер системы – это контактное лицо, к которому следует обращаться при возникновении каких-либо проблем с Единой системой обмена сообщениями.

Использование Единой системы обмена сообщениями

Существует два варианта работы с Единой системой обмена сообщениями: как пользователя или как вызывающего пользователя.

Каждый пользователь имеет собственный почтовый ящик. Пользователи могут воспроизводить голосовые сообщения и конверты сообщений, передаваемых по факсу, распечатывать сообщения, передаваемые по факсу, оставлять сообщения для других пользователей, записывать сообщения, которые затем рассылаются нескольким пользователям (в том числе, внешним), записывать приветствия и т.д. Чтобы начать использовать Единую систему обмена сообщениями в качестве пользователя, необходимо сначала зарегистрироваться в почте. При этом обычно происходит набор номера почты и ввод пароля. После регистрации становятся доступными "пользовательские услуги": это все функции и функциональные возможности, которые может вызвать или выполнить пользователь системы.

Под вызывающим пользователем обычно подразумевают внешнего пользователя. Вызывающие пользователи могут оставлять сообщения для пользователей или использовать Единую систему обмена сообщениями в целях подключения к определённым внутренним номерам, но они не регистрируются в системе перед использованием этих функций, и количество доступных для них функций ограничено.

Подсказки

Подсказки представляют собой записанные речевые сообщения с инструкциями, которые позволяют настроить Единую систему обмена сообщениями и использовать ее функции. Подсказки также помогают вызывающим абонента выполнять действия, когда система обрабатывает их звонки. В зависимости от того, как запрограммирована Единая система обмена сообщениями, пользователи и вызывающие абоненты могут выбрать язык, используемый для системных подсказок.

<Пример подсказки>

"Для записи сообщения нажмите 'один'."

"Пожалуйста, оставьте сообщение после сигнала."

"Для окончания записи положите трубку, или нажмите 'один' для получения доступа к другим функциям."



- Не все подсказки описаны в каждой операции.
- Подсказки в каждой операции не полностью соответствуют фактическим подсказкам, которые вы услышите от Единой системы обмена сообщениями.

1.8.2 Регистрация в почте и конфигурирование почтового ящика

- ◆◆ Регистрация в вашем почтовом ящике
- ◆◆ Руководство пользователя (Простая настройка почтового ящика)
- ◆◆ Изменение или удаление личных приветствий
- ◆◆ Личные приветствия по идентификатору вызывающего абонента
- ◆◆ Смена вашего пароля
- ◆◆ Изменение или удаление вашего имени пользователя (владельца)
- ◆◆ Команды общие служебные и команды навигации

Первая регистрация в почтовом ящике

При первой регистрации в почтовом ящике перед использованием каких-либо пользовательских услуг необходимо задать некоторые параметры. Эти параметры позволят идентифицировать пользователя как владельца почтового ящика; они описаны в разделе "◆◆ Регистрация в вашем почтовом ящике".

- **Пароль**
- **Имя абонента**
- **Личные приветствия**

Единую систему обмена сообщениями можно запрограммировать таким образом, чтобы при первой вашей регистрации в почте она воспроизводила Руководство пользователя. Если воспроизведение Руководства пользователя разрешено, Единая система обмена сообщениями выдаёт подсказки, с помощью которых можно полностью выполнить процесс конфигурирования почтового ящика.

◆◆ Регистрация в вашем почтовом ящике

Для получения доступа к пользовательским услугам (для воспроизведения сообщений, изменения настроек почтового ящика и т.д.) следует сначала зарегистрироваться в почтовом ящике. Существует 2 способа регистрации в почтовом ящике:

Регистрация вручную:

Регистрация вручную необходима при получении доступа к почтовому ящику с аппарата другого внутреннего абонента в случае, когда в вашей почте функция автоматической регистрации не разрешена.

Автоматическая регистрация:

При регистрации внутреннего абонента в почтовом ящике с собственного аппарата не требуется вводить какие-либо специальные команды или номер почтового ящика.



- Виртуальный номер внутренней линии группы ЕСОС зависит от программирования системы. Для получения дополнительной информации обратитесь к системному администратору или менеджеру системы.



- Предупреждение о превышении объёма почтового ящика**
 Если почтовый ящик почти заполнен, то вскоре после получения доступа к почтовому ящику поступает предупреждение о переполнении почтового ящика. При поступлении предупреждения о переполнении почтового ящика необходимо удалить ненужные сообщения с целью выделения в почтовом ящике большего количества времени для записи. Продолжительность оставшегося времени для записи после прослушивания предупреждения о переполнении почтового ящика зависит от конфигурации почтового ящика. Системным администратором или менеджером системы эта функция может быть деактивирована для почтового ящика.
 Для получения дополнительной информации обратитесь к системному администратору или менеджеру системы.
- Для пользователей SIP-телефонов серии KX-UT и микросотовых SIP-терминалов:**
 При использовании кнопки MESSAGE нажмите кнопку MESSAGE, прежде чем вы опустите трубку на рычаг.

Регистрация вручную

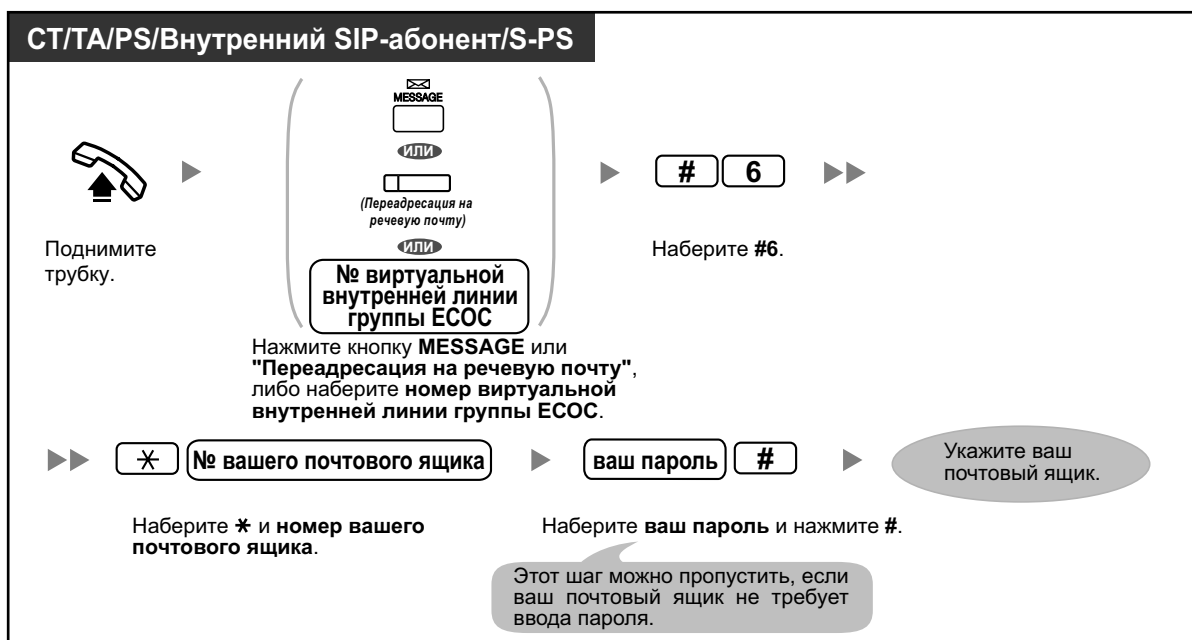

Автоматическая регистрация

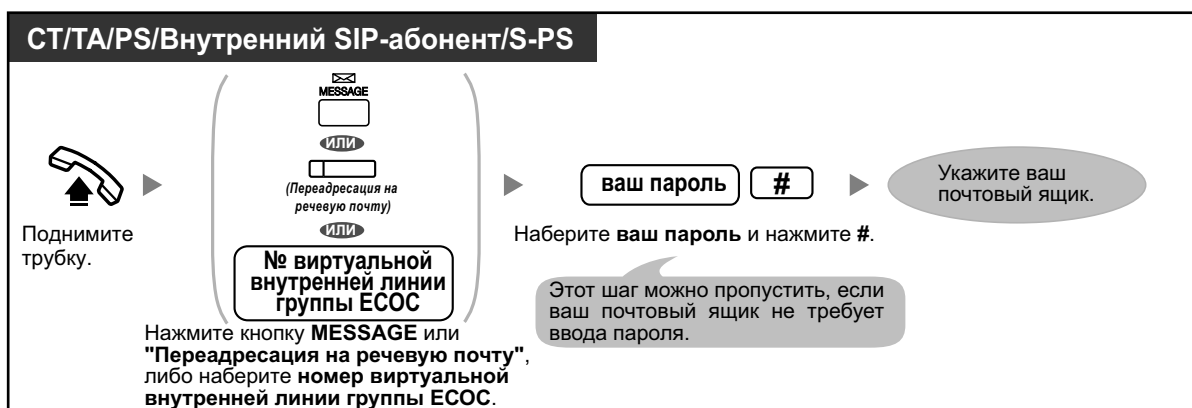



ПРЕДОСТЕРЕЖЕНИЕ

- Настоятельно рекомендуется использовать 16-символьный пароль для обеспечения максимальной степени защиты от несанкционированного доступа.
- Во избежание несанкционированного доступа к УАТС не разглашайте пароль. В случае разглашения пароля возникает риск злонамеренного использования УАТС.
- Периодически меняйте пароль.

Примечание

- При установке доступа к почтовому ящику без указания пароля убедитесь, что посторонние не смогут пользоваться вашим телефоном.



- Только при использовании звуковых подсказок: если для почтового ящика активирована функция автоматического воспроизведения новых сообщений, то новые сообщения воспроизводятся автоматически при каждой регистрации в почтовом ящике. Будут ли новые сообщения воспроизводиться поочередно автоматически, определяется при программировании системы. Для получения дополнительной информации обратитесь к системному администратору.
- Если для почтового ящика активизирован индикатор ожидающего сообщения, индикатор сообщений на вашем телефоне загорается при поступлении новых сообщений. Вы можете зарегистрироваться в почте и воспроизвести новое сообщение автоматически, просто сняв трубку и нажав кнопку MESSAGE на телефоне. Единая система обмена сообщениями будет воспроизводить только первое новое сообщение. Для воспроизведения других сообщений нажмите соответствующую кнопку.
- После регистрации в системе система сообщает сведения об общем количестве сообщений, числе новых сообщений или длине новых сообщений. Эти извещения определяются настройками почтового ящика и настройками категории обслуживания (COS) вашего почтового ящика.



Настройка телефонного аппарата

- 3.1.3 Назначение кнопок
Создайте или отредактируйте кнопку "Переадресация на речевую почту" или кнопку "Сообщение".

◆◆ Руководство пользователя (Простая настройка почтового ящика)

Вашу Единую систему обмена сообщениями можно запрограммировать таким образом, чтобы при первой регистрации в вашем почтовом ящике она воспроизводила Руководство пользователя. Если воспроизведение Руководства пользователя разрешено, Единая система обмена сообщениями выдаёт подсказки, позволяющие вам выполнить настройку почтового ящика. Просто выполняя инструкции, можно сконфигурировать следующие элементы. Впоследствии эти параметры при необходимости можно настроить вручную, как описано далее в этом разделе. Системным администратором или менеджером системы эта функция может быть деактивирована для почтового ящика.



- В процессе получения доступа к почтовому ящику может выводиться запрос на ввод пароля. Если требуемый пароль неизвестен, обратитесь к системному администратору.
- Руководство пользователя может быть упрощенным, либо может быть недоступным, в зависимости от ваших настроек категории обслуживания (COS).

Пароль:

Если почтовый ящик защищён паролем, каждый раз при регистрации в почтовом ящике следует вводить этот пароль с помощью кнопок набора номера (0–9). Пароль может включать до 16 цифр.

Имя абонента:

Это запись вашего имени, которое воспроизводится для других пользователей при прослушивании оставленных для них сообщений. Это имя также может воспроизводиться для вызывающих абонентов, пользующихся функцией "Набор номера вызываемого абонента по имени".

Личные приветствия:

Следующие личные приветствия можно записать в Руководстве пользователя. По завершении воспроизведения речевого приветствия выдаётся тональный сигнал, после которого вызывающий абонент может оставить сообщение.

- **Речевое приветствие при отсутствии ответа от абонента:** Воспроизводится для абонентов, когда вы не отвечаете на их вызовы. Типичный пример подобного сообщения: "Здравствуйте, это (имя). К сожалению, сейчас я не могу ответить на Ваш звонок...".
- **Речевое приветствие, если линия занята:** Воспроизводится для абонентов, когда вы отвечаете на другой вызов. Типичный пример подобного сообщения: "Здравствуйте, это (имя). Сейчас я разговариваю по другому номеру...".
- **Речевое приветствие при звонке в неурочное время:** Воспроизводится для абонентов, когда Единая система обмена сообщениями находится в ночном режиме. Типичный пример такого сообщения: "Здравствуйте, это (имя). Мой рабочий день уже закончен...".



- Если речевое приветствие не было записано абонентом, то используется предварительно записанное речевое приветствие.

Воспроизведение руководства пользователя

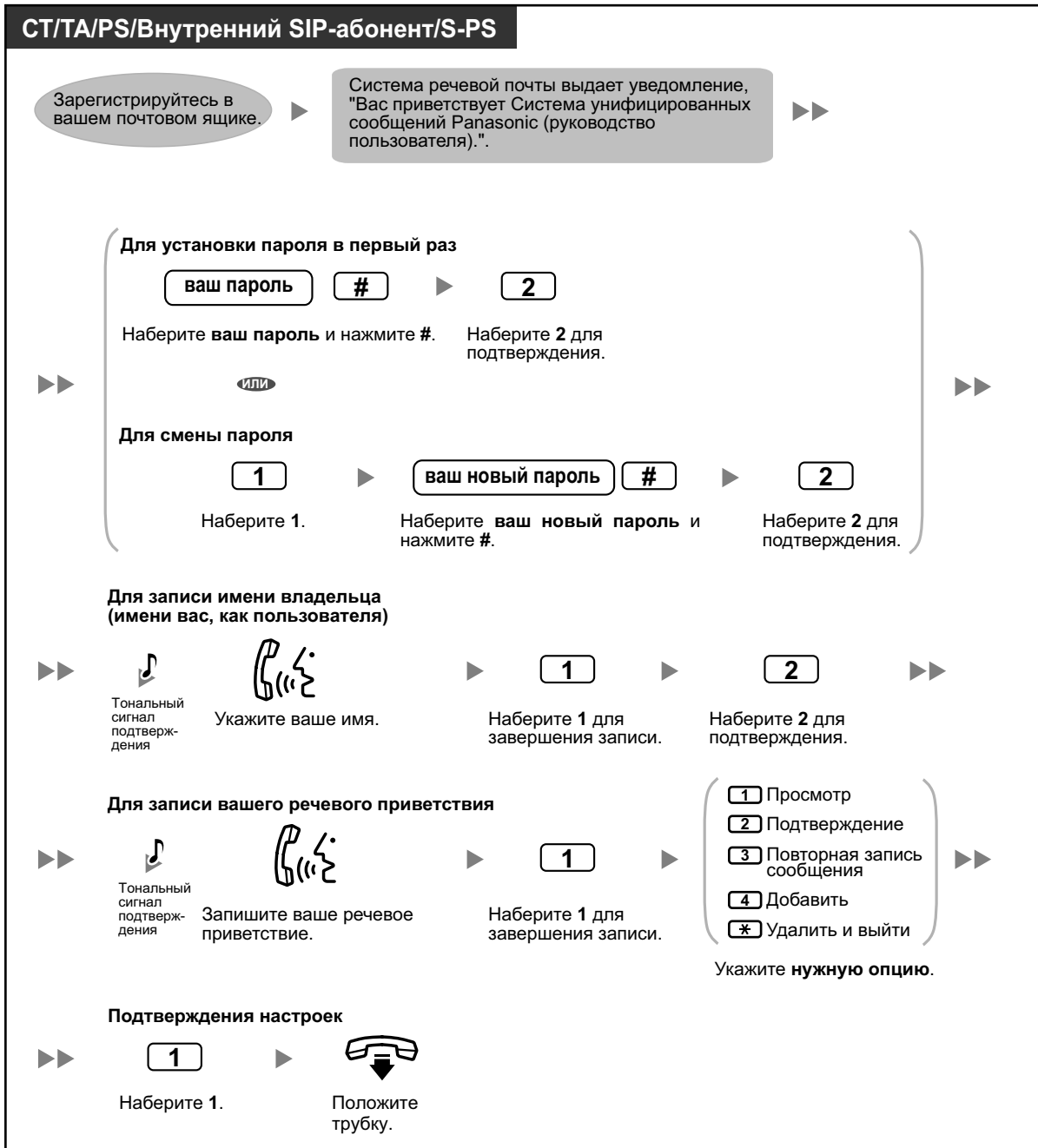

ПРЕДОСТЕРЕЖЕНИЕ

- Настоятельно рекомендуется использовать 16-символьный пароль для обеспечения максимальной степени защиты от несанкционированного доступа.
- Во избежание несанкционированного доступа к УАТС не разглашайте пароль. В случае разглашения пароля возникает риск злонамеренного использования УАТС.
- Периодически меняйте пароль.

◆◆ Изменение или удаление личных приветствий

После получения доступа к почтовому ящику вызывающий абонент прослушает личное приветствие внутреннего абонента. Можно записать личные приветствия 6 видов; для вызывающих абонентов будет воспроизводиться подходящее речевое приветствие. Если речевое приветствие удалено или не было записано абонентом, то используется предварительно записанное речевое приветствие.

- **Речевое приветствие при отсутствии ответа:**
Воспроизводится для вызывающих абонентов в случае отсутствия ответа на вызовы. Типичный пример такого сообщения: "Здравствуйте, это (имя). К сожалению, сейчас я не могу ответить на Ваш звонок...".
- **Речевое приветствие при занятости:**
Воспроизводится для вызывающих абонентов в случае занятости вызываемого абонента в другом вызове. Типичный пример такого сообщения: "Здравствуйте, это (имя). Сейчас я разговариваю по другому номеру...".
- **Речевое приветствие в нерабочее время:**
Воспроизводится для абонентов, когда Единая система обмена сообщениями находится в ночном режиме. Типичный пример такого сообщения: "Здравствуйте, это (имя). Мой рабочий день уже закончен...".
- **Личное приветствие по идентификатору вызывающего абонента:**
Воспроизводится при поступлении вызовов от абонентов с заданными номерами. Подробные сведения см. раздел "◆◆ Личные приветствия по идентификатору вызывающего абонента".
- **Временное речевое приветствие:**
Если абонентом записано специальное речевое приветствие, то оно воспроизводится для вызывающих абонентов вместо других речевых приветствий. Типичный пример такого сообщения: "Здравствуйте, это (имя). На этой неделе меня не будет в офисе...".
- **Сообщение об отсутствии:**
Воспроизводится для вызывающих абонентов, если в сообщении об отсутствии, воспроизводимом УАТС, установлено личное приветствие, и данное сообщение об отсутствии в текущий момент времени установлено.

Запись или удаление личных приветствий

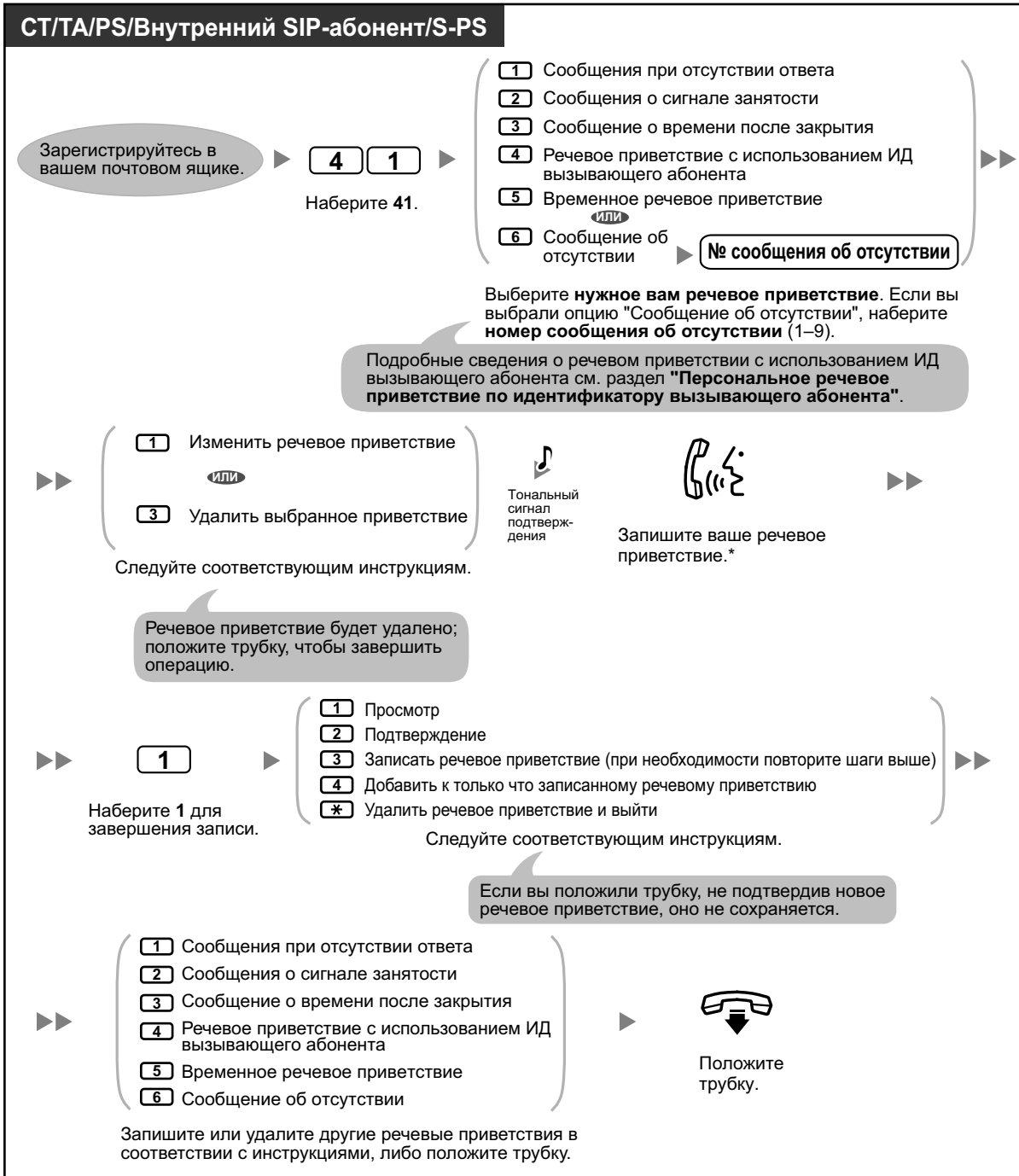

- Подсказку для ввода содержания речевого приветствия с сообщением об отсутствии и сообщения об отсутствии, которые появляются на дисплее телефонов (см. раздел "1.6.2 Вывод сообщения на дисплее аппарата вызывающего абонента (Сообщение об отсутствии)"), программируют с применением системного программирования.



- * В речевых приветствиях рекомендуется указать свое имя, что для вызывающих абонентов является подтверждением доступа к требуемому почтовому ящику.
- Временное личное приветствие будет воспроизводиться вместо всех прочих речевых приветствий до тех пор, пока не будет удалено. При каждой регистрации в почте Единая система обмена сообщениями будет спрашивать, отключить ли (удалить) временное речевое приветствие.
- Прямое обращение к услуге**
Если в настройках почтового ящика установлен прямое обращение к услуге, можно обращаться к функциям записи речевого приветствия при отсутствии ответа, записи речевого приветствия при занятости, записи речевого приветствия в нерабочее время и записи временного речевого приветствия непосредственно, набирая с вашей внутренней линии номер выделенной внутренней линии для Единой системы обмена сообщениями. Чтобы можно было воспользоваться прямым обращением к услуге, необходимо разрешить автоматическую регистрацию в системе (см. раздел "Автоматическая регистрация"). Подробности об этих номерах внутренних линий, используемых Единой системой обмена сообщениями, вы можете узнать у вашего системного администратора.

◆ Личные приветствия по идентификатору вызывающего абонента

Для определенных вызывающих абонентов можно записать личные приветствия. Если их телефонные номера (идентификационные номера вызывающих абонентов) назначены личному приветствию, при выполнении вызова они услышат соответствующее речевое приветствие – вместо других речевых приветствий, воспроизводимых для других вызывающих абонентов.

Можно записать 4 личных приветствия и назначить для каждого речевого приветствия 8 вызывающих абонентов. Личные приветствия необходимо записать перед назначением идентификационных номеров вызывающих абонентов.

Системным администратором или менеджером системы эта функция может быть деактивирована для почтового ящика.

Первоначальная запись личного приветствия



Изменение личного приветствия

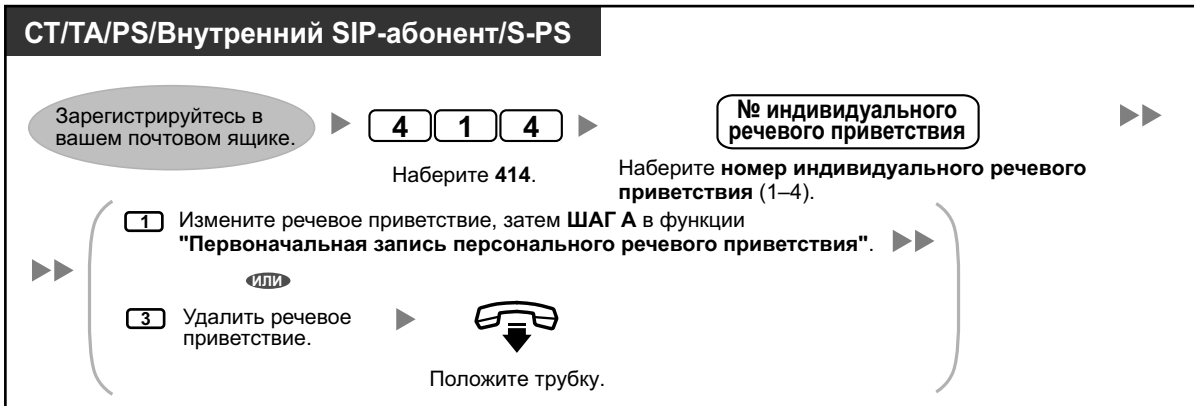

Первоначальное назначение идентификационных номеров вызывающих абонентов

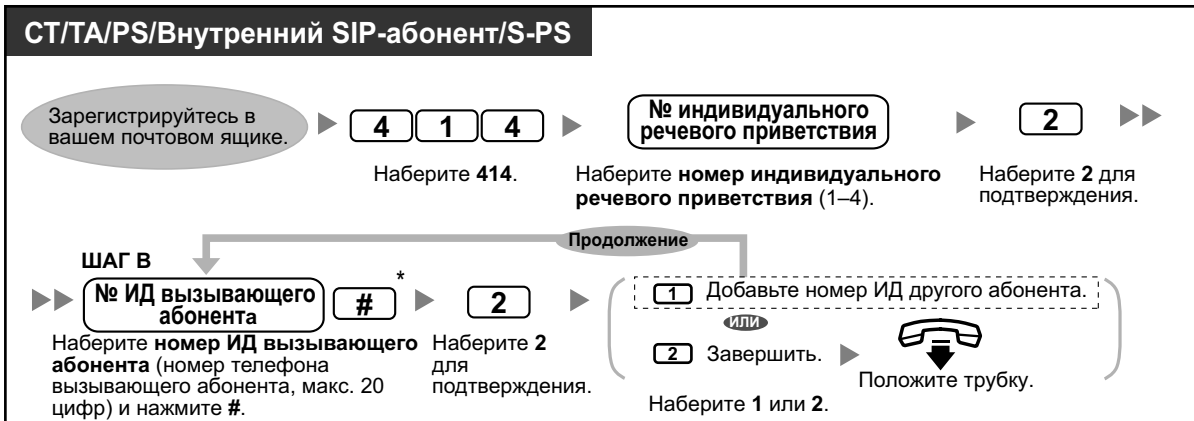

- * При вводе идентификационного номера вызывающего абонента можно нажать * для ввода подстановочного символа. Благодаря этому можно поставить в соответствие назначенному вами идентификационному номеру вызывающего абонента несколько телефонных номеров. Например, если вы сохраните идентификационный номер вызывающего абонента, как "012*...*" (введите количество *, соответствующее формату телефонных номеров в вашей зоне), любой телефонный номер, начинающийся с "012" (например, все вызывающие абоненты с кодом зоны "012"), услышит личное приветствие.

Добавление/удаление/просмотр идентификационных номеров вызывающих абонентов позже

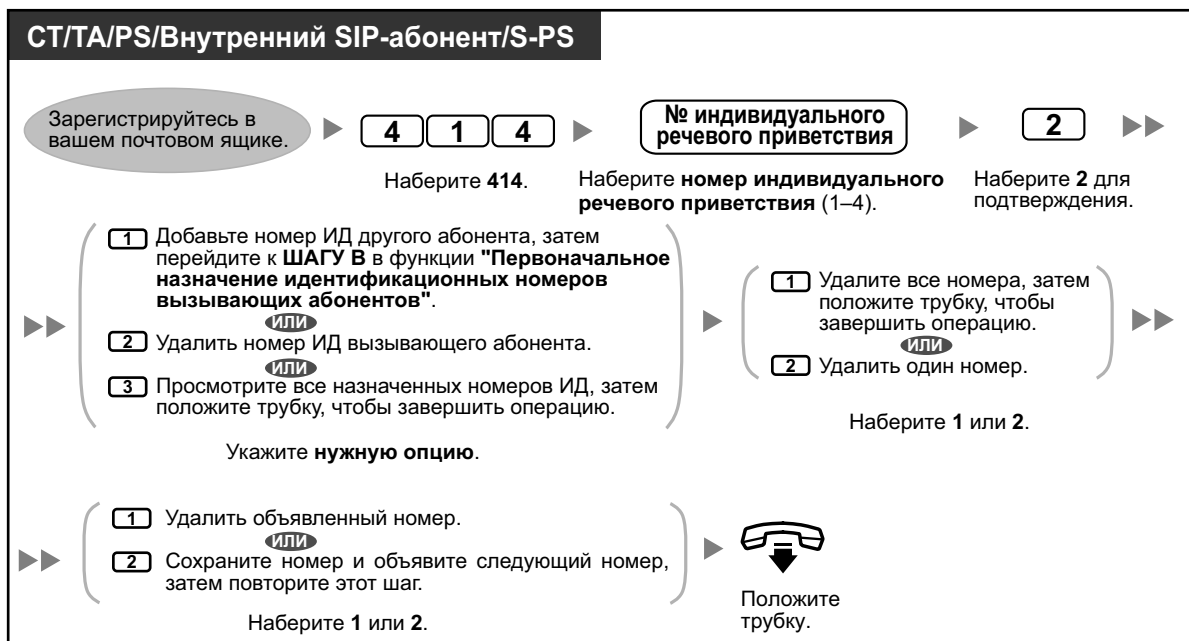

◆◆ Смена вашего пароля

Почтовый ящик можно защитить паролем для предотвращения несанкционированного доступа. Если почтовый ящик защищён паролем, каждый раз при регистрации в почтовом ящике следует вводить этот пароль с помощью кнопок набора номера (0–9). Пароль может включать до 16 цифр. Пароль можно изменить в любое время. При выборе пароля следует избегать использования чисел, которые поддаются угадыванию. Если абонент забыл пароль, следует обратиться к системному администратору или менеджеру системы для его сброса. После этого можно будет задать новый пароль.

Смена пароля

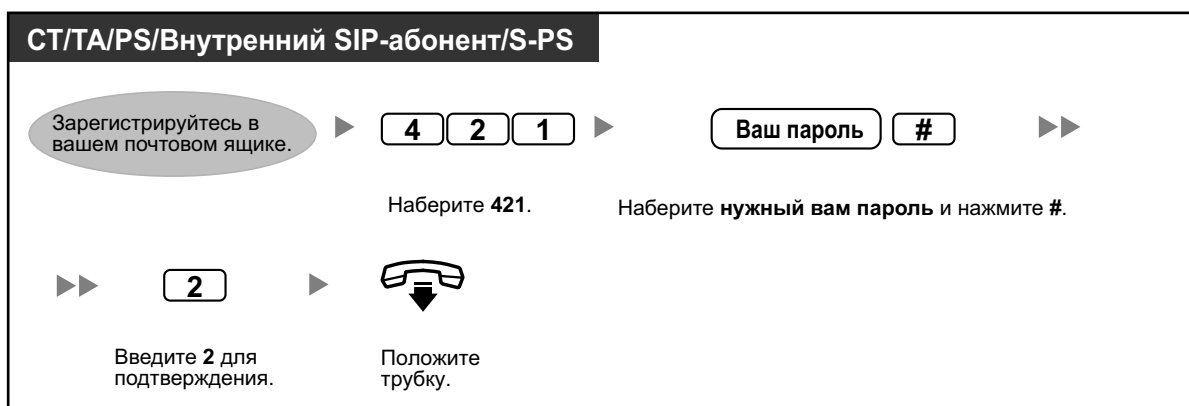



ПРЕДОСТЕРЕЖЕНИЕ

- Настоятельно рекомендуется использовать 16-символьный пароль для обеспечения максимальной степени защиты от несанкционированного доступа.
- Во избежание несанкционированного доступа к УАТС не разглашайте пароль. В случае разглашения пароля возникает риск злонамеренного использования УАТС.
- Периодически меняйте пароль.

◆◆ Изменение или удаление вашего имени пользователя (владельца)

Вы можете записать своё имя в Единой системе обмена сообщениями. После этого система будет сообщать ваше имя вызывающим абонентам, подтверждая, что они обратились к нужному почтовому ящику. Если вызывающий абонент не знает номера почтового ящика, то он может получить доступ к нему путем ввода нескольких первых букв имени или фамилии (функция "Набор номера вызываемого абонента по имени"). После ввода нескольких первых букв вашего имени Единая система обмена сообщениями показывает имена пользователей Единой системы обмена сообщениями, имена которых начинаются с тех же букв, и абонент может выбрать среди них ваше имя.

Изменение/удаление вашего имени пользователя

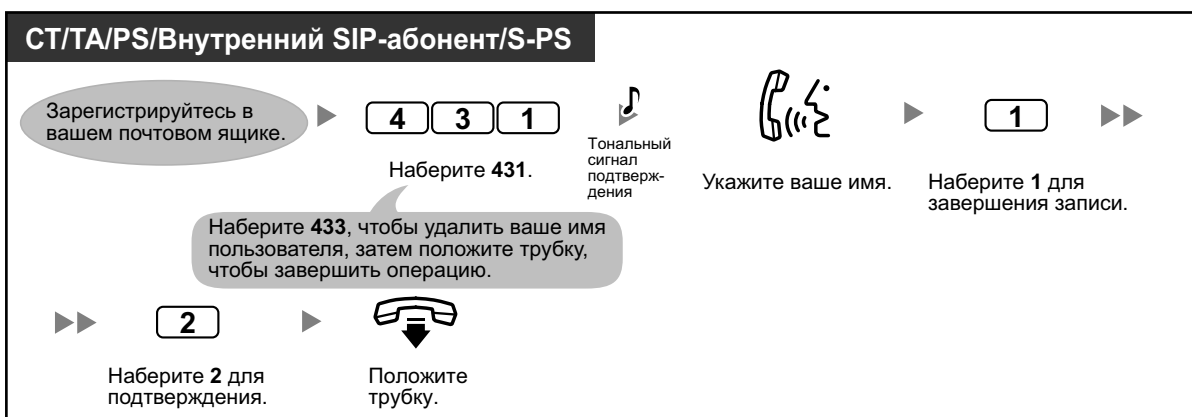

◆◆ Команды общие служебные и команды навигации

Команды для изменения текущей услуги Единой системы обмена сообщениями

После того, как вы положите трубку и нажмёте кнопку MESSAGE^{*1}, кнопку переадресации голосовой почты, либо наберёте виртуальный внутренний номер группы ЕСОС, вы можете ввести служебную команду для быстрого доступа к определённым функциям Единой системы обмена сообщениями. Несмотря на то, что инструкции предоставляются, вы можете использовать служебные команды, например, для переключения в режим другой услуги Единой системы обмена сообщениями.

^{*1} Пользователям SIP-телефонов серии KX-UT и микросотовых SIP-терминалов: при наличии кнопки MESSAGE нажмите кнопку MESSAGE, прежде чем класть трубку на рычаг.

# [1]	Набор номера вызываемого абонента по имени
# [2]	Специальная услуга При этом выдаётся запрос на ввод номера специальной услуги (1–200).
# [5]	Регистрация ^{*1}

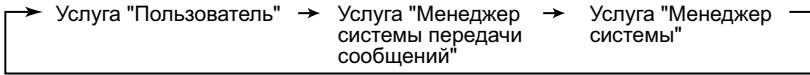
# 6	Услуга речевой почты Можно записать сообщение для другого пользователя путем ввода номера почтового ящика по соответствующей подсказке. Вы можете также зарегистрироваться в вашем почтовом ящике, введя эту команду и указав после неё * и номер вашего почтового ящика.
# 7	Перезапуск (возврат к главному меню) ²
# 8	Услуга "Автоматизированный оператор-телефонист"
# 9	Выход
*	Возврат к предыдущему меню
0	Справка
# #	Переключение режима обслуживания Если у вас имеются права доступа к почтовому ящику Менеджера системы и/или Менеджера системы передачи сообщений, предоставленные вам Системным администратором, вы можете переключаться между этими услугами следующим образом: 

^{*1} При нажатии в "Пользовательской услуге" выдаётся запрос на ввод требуемого номера почтового ящика.

^{*2} При нажатии в пользовательской услуге выполняется возврат к главному меню "Пользовательской услуги".



- Команды #5 и #7 доступны только после получения доступа к "Пользовательской услуге".
- Некоторые команды могут оказаться недоступными, в зависимости от настроек категории обслуживания (COS) вашего почтового ящика.

При использовании речевых подсказок

Следующие команды можно использовать для навигации по системе меню Единой системы обмена сообщениями.

*	Используется для возврата к предыдущему меню.
0	Используется для повтора текущего меню.
# 7	Используется для возврата к главному меню.

1.8.3 Воспроизведение сообщения и связанные с этим функции

- ◆◆ Воспроизведение сообщений
- ◆◆ Вывод на печать сообщений, полученных по факсу
- ◆◆ Закладки (Только речевые сообщения)
- ◆◆ Восстановление удалённых сообщений
- ◆◆ Ответ на сообщения
- ◆◆ Переадресация сообщений
- ◆◆ Удалённый доступ

◆◆ Воспроизведение сообщений

Вызывающие абоненты и другие пользователи могут оставлять для вас речевые сообщения, которые вы можете прослушать позже, зарегистрировавшись в вашем почтовом ящике. Кроме того, при получении вами сообщения по факсу вы можете воспроизвести любые прилагаемые к нему речевые сообщения или конверты сообщений, а также вывести текст факса на печать.

Сообщения в почтовом ящике могут быть 3 типов:

- **Новые сообщения:**
Сообщения в почтовом ящике, которые еще не были воспроизведены.
- **Старые сообщения:**
Сообщения в почтовом ящике, которые были воспроизведены, но еще не удалены.
- **Удалённые сообщения:**
Сообщения в почтовом ящике, которые были удалены. Можно "восстановить" ваши удалённые сообщения, после чего они будут обрабатываться, как старые сообщения (см. раздел. "◆◆ Восстановление удалённых сообщений"). Если удалённые сообщения не были восстановлены, то они окончательно удаляются в конце дня.

При воспроизведении сообщения Единая система обмена сообщениями также может воспроизводить информацию о "конверте" сообщения - дату и время сообщения, а также информацию об отправителе.

Воспроизведение сообщений

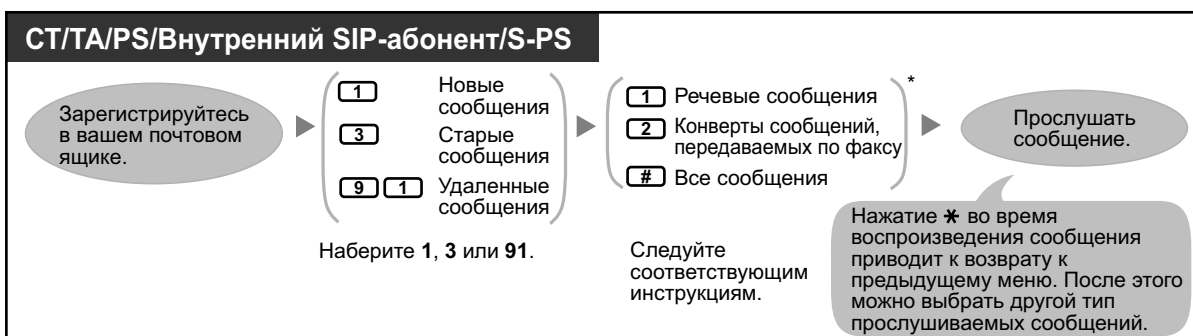

- * Этот шаг можно опустить, в зависимости от настроек и настроек категории обслуживания (COS) вашего почтового ящика.
- Некоторые функции факса могут оказаться недоступными, в зависимости от настроек категории обслуживания (COS) вашего почтового ящика.

Дополнительные функции доступны во время/после воспроизведения речевых сообщений и конвертов сообщений, передаваемых по факсу. Ознакомьтесь с приведенной ниже таблицей и нажмите соответствующую кнопку набора номера. Типы сообщений, которые можно использовать при нажатии

1.8.3 Воспроизведение сообщения и связанные с этим функции

каждой кнопки, маркируются, как ✓. Следует отметить, что в зависимости от типа сообщения (новое, старое, удалённое) определенные функции недоступны.

Кнопка	Функция	Тип сообщения		
		Новое	Старое	Удалённое
1	Повторение сообщения	✓	✓	✓
1 1	Повторное воспроизведение предыдущего сообщения	✓	✓	✓
2	Воспроизведение следующего сообщения	✓	✓	✓
3 (+ 1 *)	Удаление сообщения • При воспроизведении сообщения-подтверждения нажмите 1 для удаления сообщения.	✓	✓	
3	Восстановление сообщения			✓
4	Ответ на сообщение	✓	✓	
5	Переадресация сообщения	✓	✓	
6 *)	Воспроизведение информации о сообщении	✓	✓	✓
7	<Только во время воспроизведения> Повторное воспроизведение речевого сообщения	✓	✓	✓
	<После прослушивания только конверта сообщения, передаваемого по факсу> Вывод на печать сообщений, передаваемых по факсу	✓	✓	
8	<Только во время воспроизведения> Приостановление/возобновление воспроизведения сообщения	✓	✓	✓
8 4	<Только по время воспроизведения> Увеличить громкость воспроизведения	✓	✓	✓
8 5	<Только при воспроизведении речевого сообщения> Установка закладки для речевого сообщения • Для повторного запуска сообщения нажмите 8 .	✓	✓	
8 6	<Только для речевых сообщений> Начать воспроизведение с закладки для речевого сообщения	✓	✓	
9	<Только во время воспроизведения> Быстрая перемотка вперёд	✓	✓	✓

1.8.3 Воспроизведение сообщения и связанные с этим функции

Кнопка	Функция	Тип сообщения		
		Новое	Старое	Удалённое
#	Сохранение сообщения как нового <ul style="list-style-type: none">После сохранения сообщения начинается воспроизведение следующего сообщения.	✓		

*1 Эти кнопки доступны только в том случае, если для почтового ящика назначены соответствующие настройки COS. Для получения дополнительной информации обратитесь к системному администратору.



- Для речевых сообщений Единой системы обмена сообщениями системное программирование позволяет определить, будет ли воспроизводиться конверт сообщения перед каждым сообщением, после каждого сообщения, или только если вы нажмёте **6**. Более подробные сведения вы можете узнать у вашего системного администратора.
- Единая система обмена сообщениями будет автоматически удалять как новые, так и старые сообщения после того, как пройдёт установленное количество дней. Количество дней, в течение которых хранятся сообщения, определяется системным администратором или менеджером системы. Счётчик времени хранения сообщений сбрасывается при каждом воспроизведении нового или старого сообщения.
- Во время воспроизведения можно увеличить громкость, набрав **84**. Если громкость установлена равной максимальной, нажатие **84** будет приводить к выбору минимального уровня громкости, как показано ниже.

→Уровень 1→ Уровень 2→ Уровень 3→ Уровень 4→Уровень 5
(по умолчанию)

◆◆ Вывод на печать сообщений, полученных по факсу

Можно выводить на печать факсимильные сообщения из вашего почтового ящика, при воспроизведении конверта полученного факсимильного сообщения. Кроме того, можно установить Автоматическую доставку для немедленной печати всех факсимильных сообщений, которые поступили в ваш почтовый ящик от отдельного факса.

Печать сообщения, поступившего по факсу

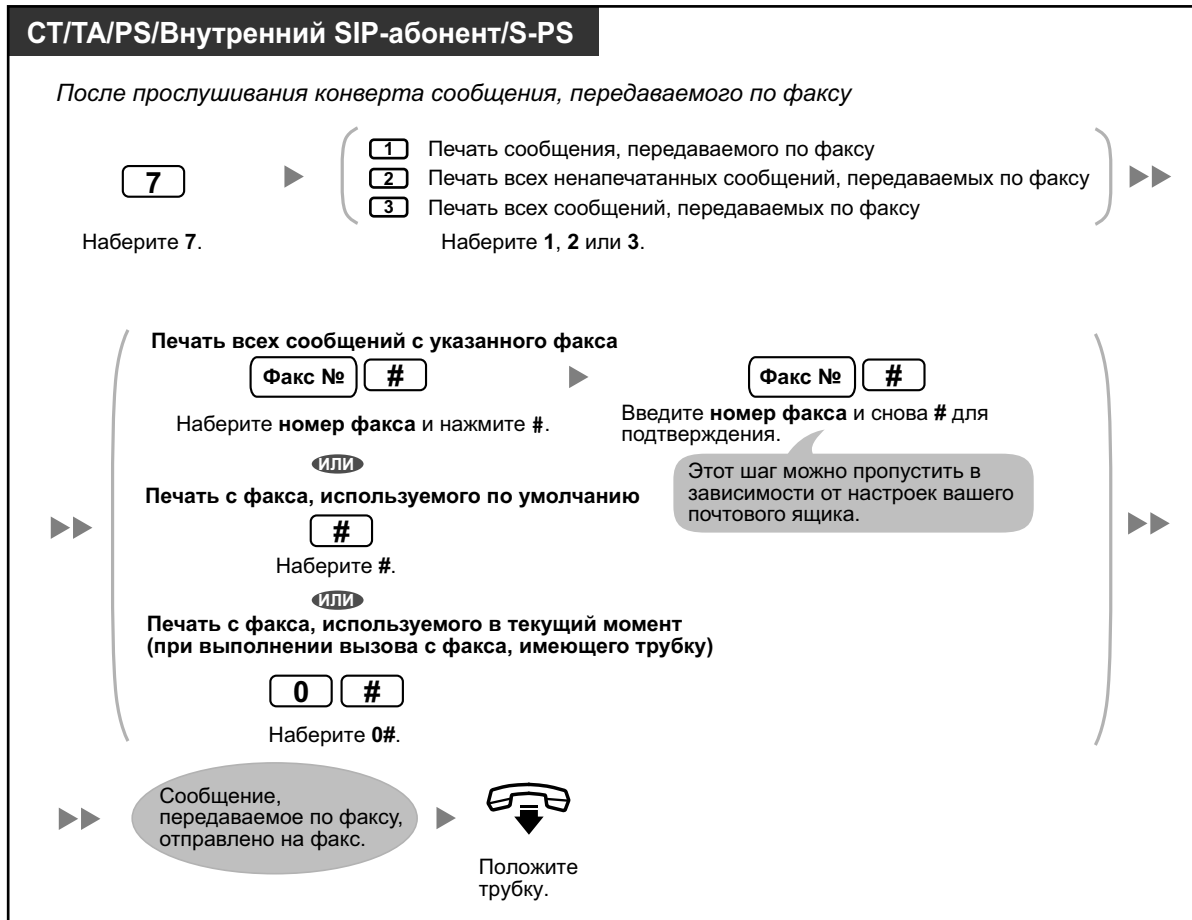

Настройка автоматической доставки

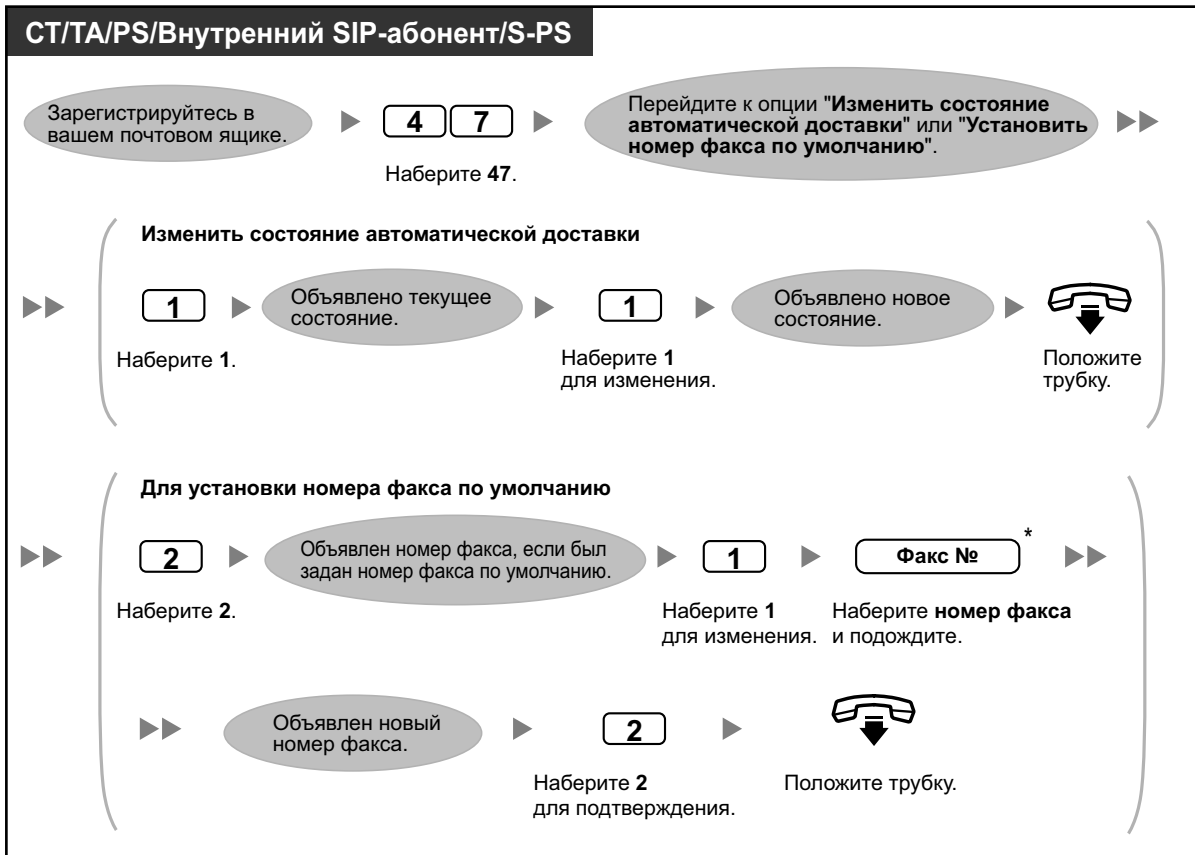

- * Если вы используете линию ISDN или SIP в режиме набора En block, для вставки паузы или специальной команды в середине телефонного номера сделайте кратковременную паузу при вводе телефонного номера. Вы услышите воспроизводимый список возможных опций, например, "Для добавления других цифр нажмите 'четыре'". Для вставки паузы нажмите 'пять'".
- Для сброса номера факса, используемого по умолчанию, воспользуйтесь консолью управления Web (см. раздел "Состояние авт. доставки на номер факса по умолч. [0-9 * # T , ;]" в "◆◆ Настройки редактирования на консоли управления Web" в "3.2.1 Программирование пользователем").

◆◆ Закладки (Только речевые сообщения)

При прослушивании сообщения из вашего почтового ящика можно установить закладку. Позднее закладка позволит быстро вернуться к воспроизведению сообщения с определенного места. Для каждого сообщения в почтовом ящике можно установить одну закладку; при установке новой закладки старая закладка удаляется.



- Для удалённых сообщений устанавливать или использовать закладки нельзя.

Установка закладки

СТ/ТА/PS/Внутренний SIP-абонент/S-PS
<i>Во время воспроизведения сообщения</i>
8 5
Наберите 85.

Начало воспроизведения с закладки

СТ/ТА/PS/Внутренний SIP-абонент/S-PS
<i>Во время или после воспроизведения сообщения</i>
8 6
Наберите 86.

◆◆ **Восстановление удалённых сообщений**

Вы можете удалить из вашего почтового ящика речевые сообщения/сообщения, передаваемые по факсу. После удаления сообщения оно хранится до конца дня, а затем удаляется безвозвратно. Имеется возможность "восстановления" удалённых сообщений, после чего они будут рассматриваться как старые сообщения.

Восстановление удалённого сообщения

СТ/ТА/PS/Внутренний SIP-абонент/S-PS
<i>Во время или после воспроизведения речевого сообщения/конверта сообщения, отправляемого по факсу</i>
3
Наберите 3.

◆◆ **Ответ на сообщения**

Отвечать на сообщения, оставленные в почтовом ящике, можно путем обратного вызова абонента или оставления сообщения в почтовом ящике вызывающего абонента.

Вы можете выполнить обратный вызов лица, оставившего вам сообщение, в том случае, если это другой пользователь. Выполнить обратный вызов внешних абонентов можно в том случае, если система получила их идентификационную информация, однако эта функция может быть запрещена для вашего почтового ящика системным администратором или менеджером системы.

Ответ путем оставления сообщения в почтовом ящике вызывающего абонента возможен только в том случае, если вызывающий абонент является другим пользователем системы (т.е. имеет собственный почтовый ящик). При ответе путем оставления сообщения в почтовом ящике вызывающего абонента можно установить любой из следующих статусов:

- **Статус "срочное":**
Сообщение воспроизводится для получателя раньше других сообщений.

1.8.3 Воспроизведение сообщения и связанные с этим функции

- **Статус "личное":**
Получатель не может переадресовать сообщение, что обеспечивает конфиденциальность.
- **Автоматическое подтверждение получения сообщения:**
Отправитель получает уведомление (о получении сообщения) сразу после его воспроизведения для получателя.

Наконец, можно отправить ответ немедленно или задать время доставки сообщения. Однако следует отметить, что ответить на уведомление о получении сообщения невозможно.



- Можно отвечать только на новые и старые сообщения. Чтобы ответить на удалённое сообщение, необходимо сначала восстановить его (см. раздел "◆◆ Восстановление удалённых сообщений").

Вызов отправителя сообщения

СТ/ТА/PS/Внутренний SIP-абонент/S-PS

Во время или после воспроизведения речевого сообщения/конверта сообщения, отправляемого по факсу

4



1

Наберите 4.

Наберите 1 для звонка абоненту, отправившему сообщение.

Оставление сообщения для отправителя

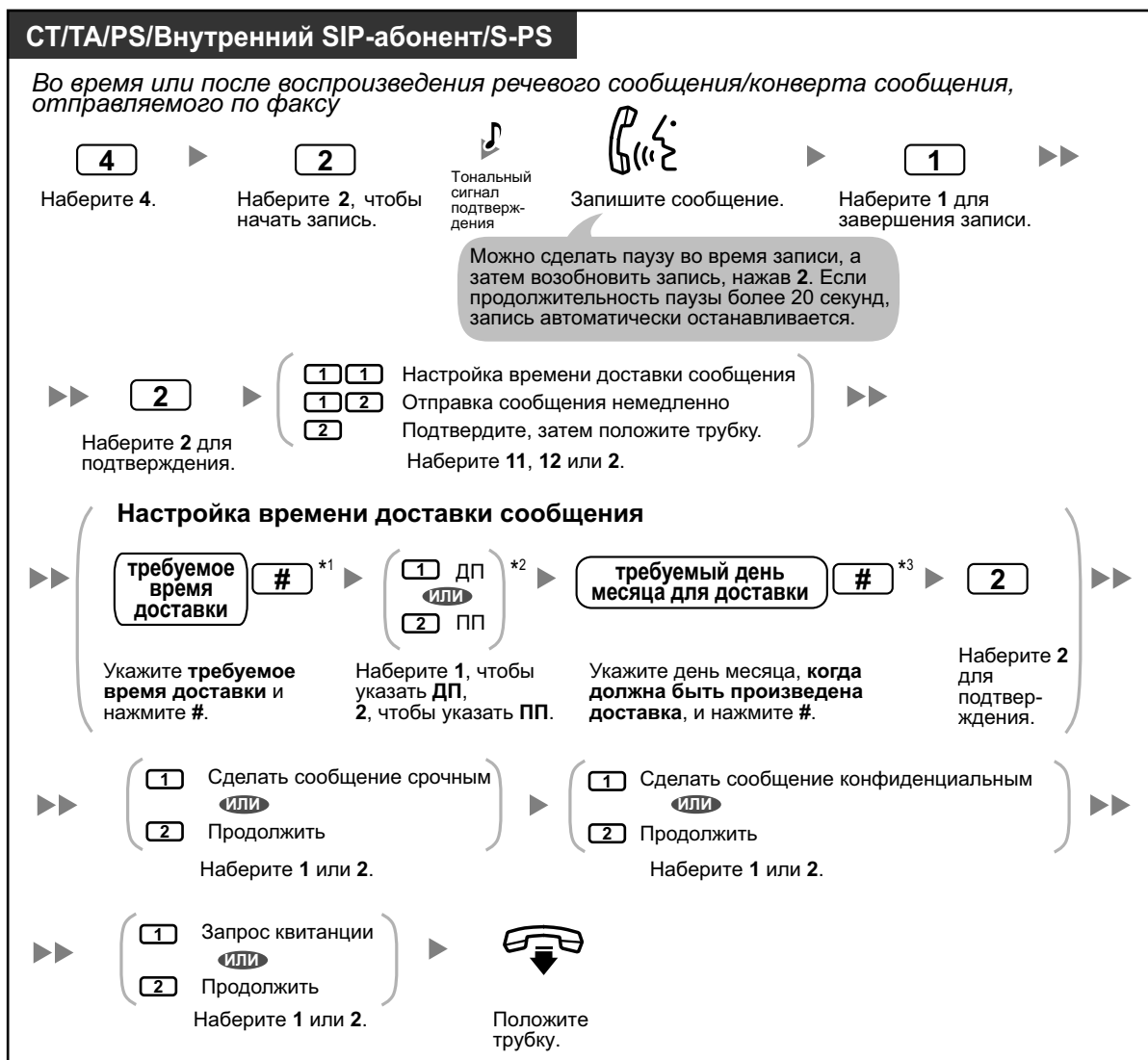

- *1 Пример: Чтобы ввести значение 5:00, нажмите **5#**. Чтобы ввести значение 5:15, нажмите **515#**.
- *2 Эта опция может быть недоступна, если система запрограммирована на использование 24-часового формата.
- *3 Пример: Предположим, сегодня 16 февраля, а вы вводите значение **17#**, в этом случае сообщение будет оставлено завтра. Если сегодня 16 февраля, а вы вводите значение **5#**, сообщение будет доставлено 5 марта.
- Функция автоматического подтверждения получения сообщения по умолчанию не активизирована. Для получения дополнительной информации обратитесь к системному администратору.
- Новые срочные сообщения воспроизводятся раньше всех прочих сообщений. Однако старые срочные сообщения обрабатываются как обычные сообщения, т.е. воспроизводятся начиная с самого старого.

◆◆ Переадресация сообщений

Сообщения в почтовом ящике можно переадресовать другим пользователям. Однако следует отметить, что переадресация уведомлений о получении сообщений или сообщений, отмеченных отправителем как "личные", невозможна.

При переадресации сообщений существуют следующие возможности:

- определение получателя путем ввода номера почтового ящика другого абонента;
- укажите нескольких получателей, введя номер персонального списка группы рассылки сообщений (см. раздел "◆◆ Персональные списки группы рассылки сообщений") или номер группы почтового ящика;
- запись собственных комментариев и их передача вместе с переадресовываемым сообщением.



- Подтверждение переадресации сообщения не выполняется.
- Выполняется переадресация только новых и старых сообщений. Чтобы переадресовать удалённое сообщение, необходимо сначала восстановить его (см. раздел "◆◆ Восстановление удалённых сообщений").

Определение получателей по номеру:

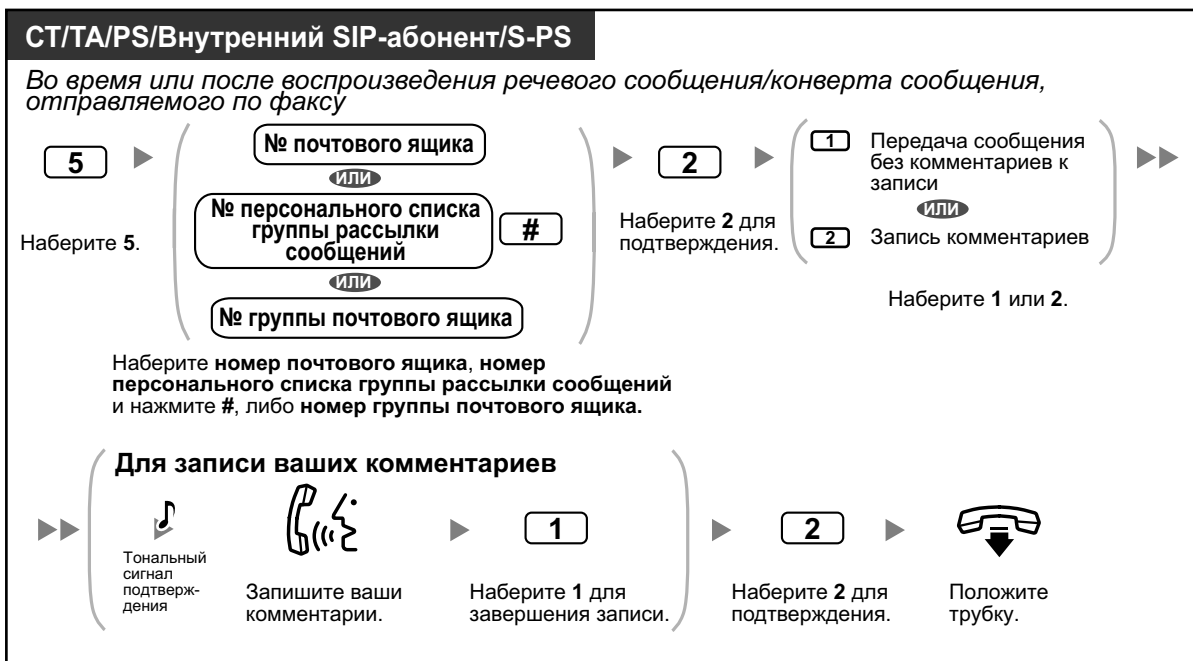

Определение получателей по имени (набор номера вызываемого абонента по имени)



◆◆ Удалённый доступ

Вы можете обратиться к Единой системе обмена сообщениями с внешней линии и зарегистрироваться в своём почтовом ящике, чтобы прослушать сообщения. Существует 2 способа удалённой регистрации в почтовом ящике:

- **Автоматическая регистрация:**

При удалённой регистрации внутреннего абонента в почтовом ящике с предварительно запрограммированного внешнего телефонного номера (назначенного как идентификационный номер вызываемого абонента) не требуется вводить какие-либо специальные команды или номер почтового ящика. Единая система обмена сообщениями может распознать набираемый вами номер и, таким образом, определить вас в качестве вызываемого абонента (см. раздел "◆◆ Назначение телефонных номеров для автоматической регистрации при удалённом доступе и уведомления о новых сообщениях без соединения"). Данная функция вашего почтового ящика может быть запрещена системным администратором.

- **Регистрация вручную:**

Регистрация вручную необходима при получении доступа к почтовому ящику, если для вашего ящика не запрограммирована функция автоматической регистрации, либо если вызов выполняется с телефонного номера, не запрограммированного для автоматической регистрации.



- Узнайте у системного администратора номер, который следует набирать для удалённого доступа к Единой системе обмена сообщениями.

Автоматическая регистрация при удалённом доступе

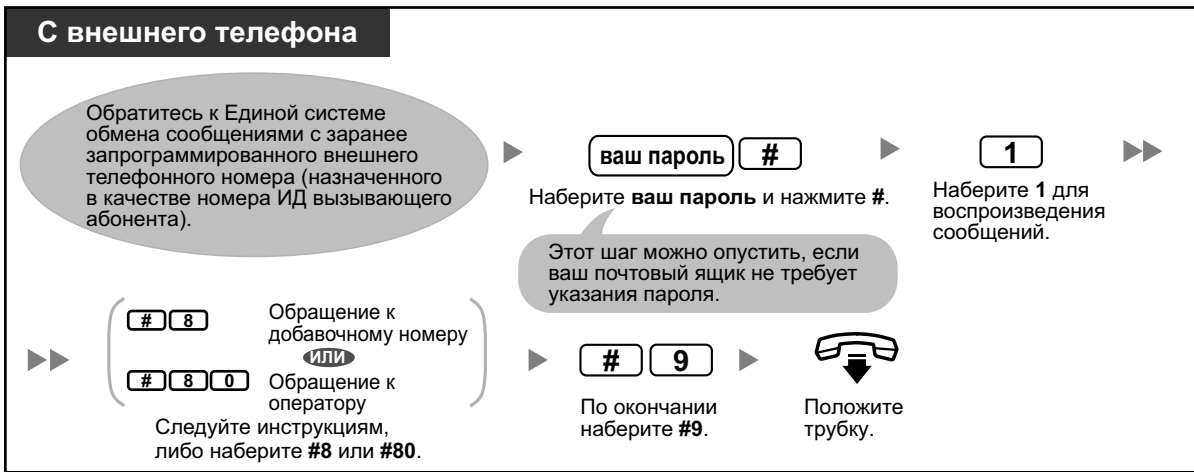

- Количество вызывных сигналов, выдаваемых перед ответом Единой системы обмена сообщениями, может указывать на то, действительно ли имеются новые сообщения (функция "Уведомление о новых сообщениях без соединения"). Более подробные сведения вы можете узнать у вашего системного администратора.

Регистрация вручную при удалённом доступе

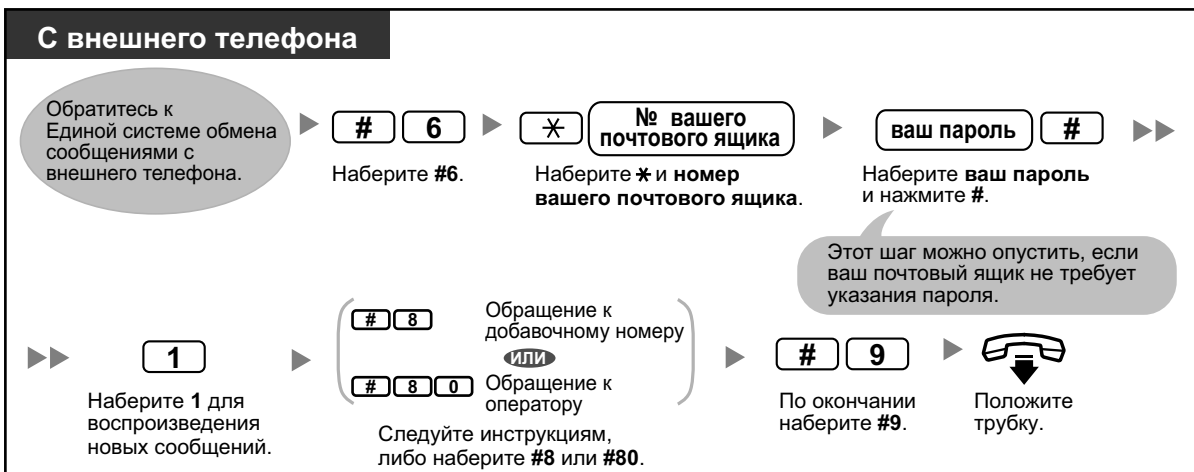

ПРЕДОСТЕРЕЖЕНИЕ

- Настоятельно рекомендуется использовать 16-символьный пароль для обеспечения максимальной степени защиты от несанкционированного доступа.
- Во избежание несанкционированного доступа к УАТС не разглашайте пароль. В случае разглашения пароля возникает риск злонамеренного использования УАТС.
- Периодически меняйте пароль.

Примечание

- При установке доступа к почтовому ящику без указания пароля убедитесь, что посторонние не смогут пользоваться вашим телефоном.

1.8.4 Передача сообщений

- ◆◆ Доставка сообщений
- ◆◆ Персональные списки группы рассылки сообщений
- ◆◆ Доставка сообщений внешним абонентам
- ◆◆ Списки рассылки для доставки сообщений внешним абонентам
- ◆◆ Прием сообщений для доставки внешнему абоненту

Сообщения можно записывать и передавать другим пользователям, внутренним абонентам, не имеющим собственных почтовых ящиков, и даже внешним абонентам. Сообщения можно отправлять с использованием одной из следующих функций:

- **Доставка сообщений:**
Передача сообщения другим пользователям (см. раздел "◆◆ Доставка сообщений").
- **Доставка сообщений внешним абонентам:**
Передача сообщения абонентам, не имеющим почтовых ящиков Единой системы обмена сообщениями (внутренним абонентам и внешним абонентам) (см. раздел "◆◆ Доставка сообщений внешним абонентам").

Существует несколько способов определения получателей сообщений. Указать получателей можно по следующим критериям:

- номер почтового ящика или имя пользователя (определяет отдельного получателя для доставки сообщений);
- номер персонального списка группы распределения или номер группы почтовых ящиков (определяет группу получателей для доставки сообщений);
- внутренний номер или телефонный номер (определяет отдельного получателя для доставки сообщений внешним абонентам);
- номер списка рассылки для доставки сообщений внешним абонентам (определяет группу получателей для доставки сообщений внешним абонентам).

◆◆ Доставка сообщений

Существует возможность передачи сообщений другим пользователям. Указать получателей сообщения можно по номеру или имени пользователя.

Определение получателей по номеру:

- Введите номер почтового ящика абонента.
- Введите № персонального списка группы рассылки сообщений (см. раздел "◆◆ Персональные списки группы рассылки сообщений").
- Введите номер группы почтовых ящиков (они должны быть созданы системным администратором; для получения дополнительной информации обратитесь к системному администратору).

Определение получателей по имени:

- Введите первые несколько букв имени абонента (функция "Набор номера вызываемого абонента по имени").

После определения получателей можно записать сообщение. Перед передачей сообщения можно установить любой из следующих статусов:

- **Статус "срочное":**
Сообщение воспроизводится для получателя раньше других сообщений.
- **Статус "личное":**
Получатель не может переадресовать сообщение, что обеспечивает конфиденциальность.
- **Автоматическое подтверждение получения сообщения:**
После воспроизведения сообщения получателем абонент получает уведомление.

Наконец, можно передать сообщение немедленно или задать время доставки сообщения.

Отправка сообщения



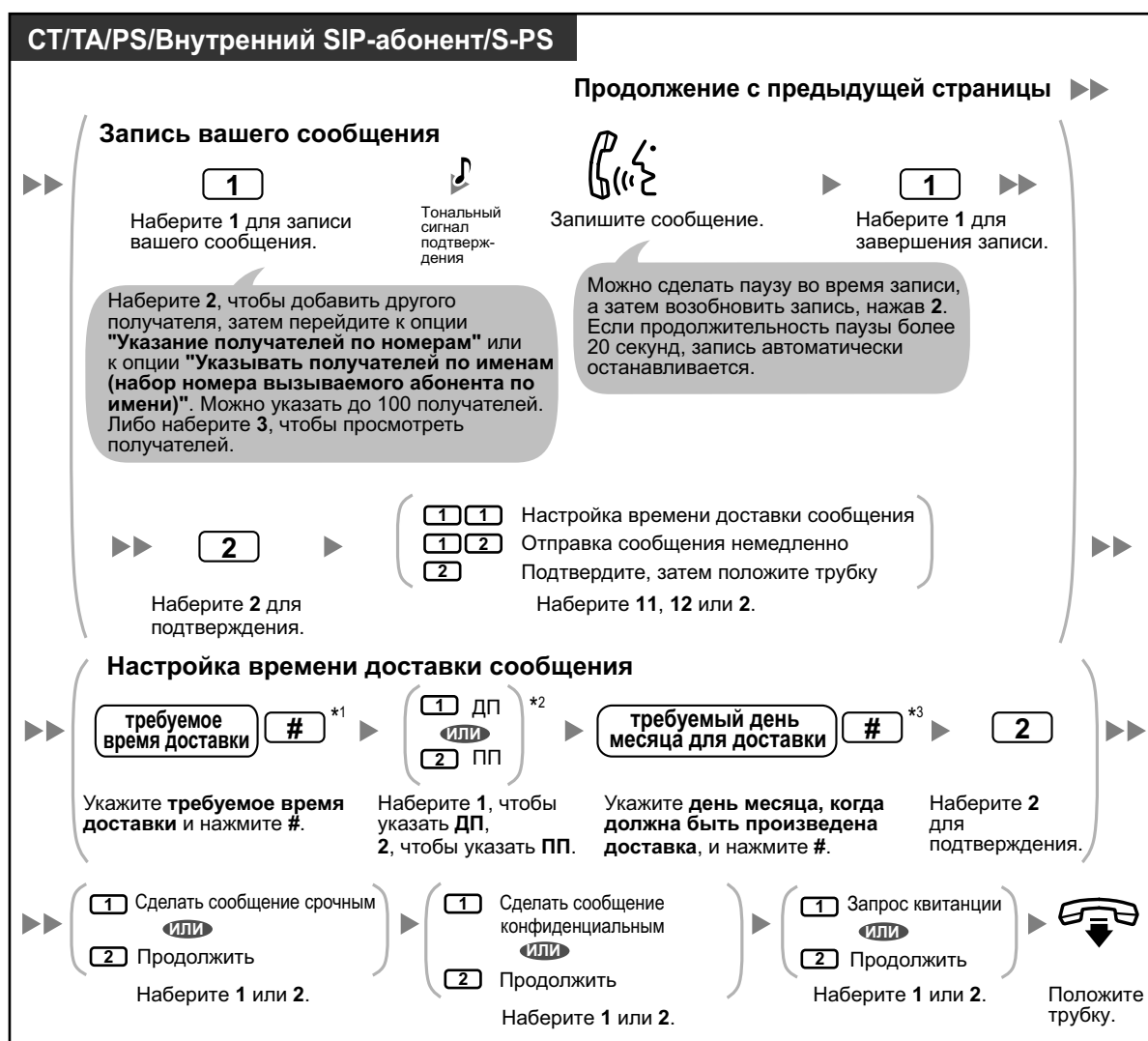

- *1 Пример: Чтобы ввести значение 5:00, нажмите **5#**. Чтобы ввести значение 5:15, нажмите **515#**.
- *2 Эта опция может быть недоступна, если система запрограммирована на использование 24-часового формата.
- *3 Пример: Предположим, сегодня 16 февраля, а вы вводите значение **17#**, в этом случае сообщение будет оставлено завтра. Если сегодня 16 февраля, а вы вводите значение **5#**, сообщение будет доставлено 5 марта.
- Функция автоматического подтверждения получения сообщения по умолчанию не активизирована. Для получения дополнительной информации обратитесь к системному администратору.
- Новые срочные сообщения воспроизводятся раньше всех прочих сообщений. Однако старые срочные сообщения воспроизводятся одновременно с другими сообщениями в первоначальном порядке.

◆◆ Персональные списки группы рассылки сообщений

Персональные списки группы рассылки сообщений позволяют отправлять сообщения одновременно нескольким пользователям (см. раздел "◆◆ Доставка сообщений"). Вы можете создать и редактировать 4 персональных списка группы рассылки сообщений, после чего с этими списками

1.8.4 Передача сообщений

сможете работать только вы. Можно назначить 40 членов группы (пользователей) для каждого списка и указать имя для каждой группы (например, "Группа сбыта", "Главы отделов" и т.д.).

Создание и редактирование персональных списков группы рассылки сообщений

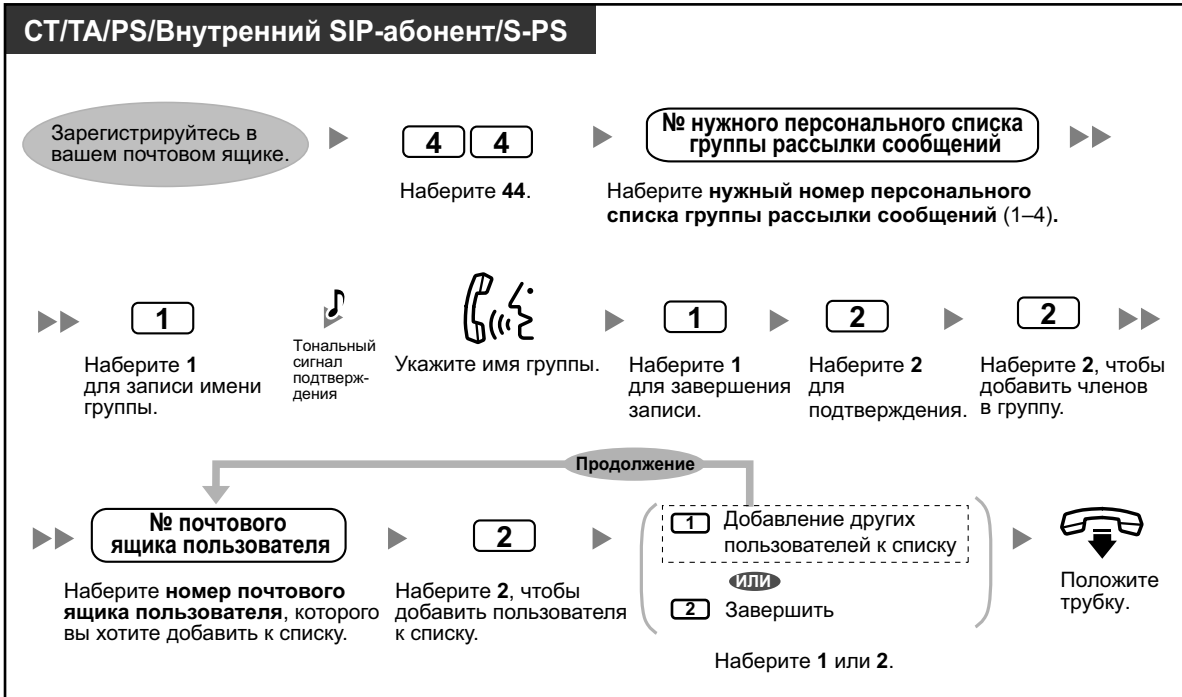

Удаление членов персональных списков группы рассылки сообщений

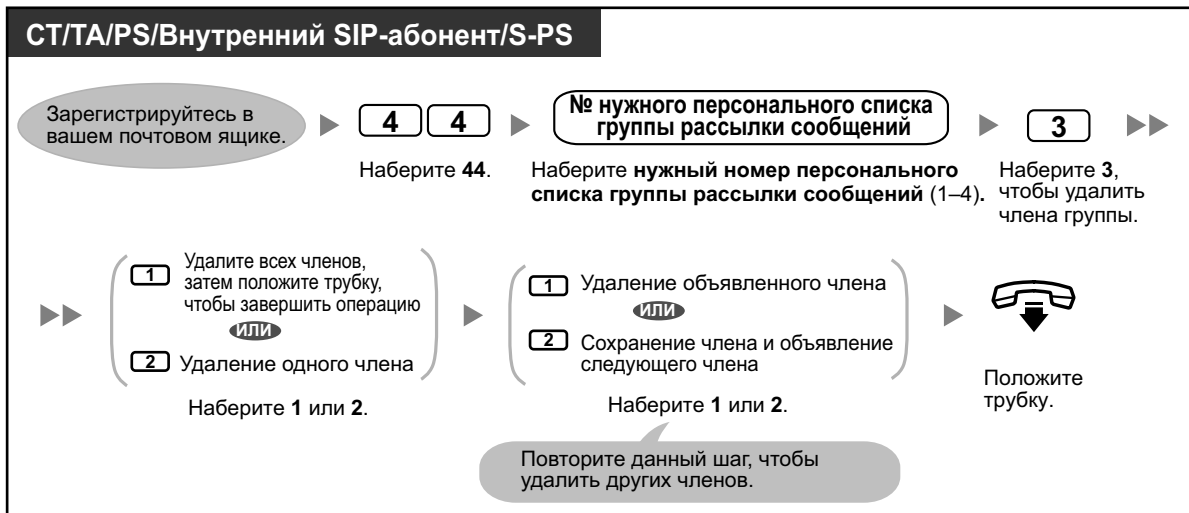

Изменение имен персональных списков групп рассылки сообщений



- Системный администратор может создать "Группы почтовых ящиков", которые подобны персональным спискам группы рассылки сообщений за исключением того, что их могут использовать другие пользователи. Более подробные сведения вы можете узнать у системного администратора.

◆◆ Доставка сообщений внешним абонентам

Вы можете отправлять сообщения внешним абонентам и абонентам внутренних линий, которые не имеют собственных почтовых ящиков. После того, как вы запишите сообщение, система набирает соответствующие телефонные номера и/или номера внутренних линий, и после того, как абонент на другом конце линии ответит, будет воспроизводиться записанное вами сообщение. Получателей сообщения можно указать, указав:

- внутренний номер;
- внешний телефонный номер;
- номер списка рассылки для доставки сообщений внешним абонентам (см. раздел "◆◆ Списки рассылки для доставки сообщений внешним абонентам").

В отличие от получателей, имеющих собственные почтовые ящики, вы не знаете, кто может ответить на звонок, когда Единая система обмена сообщениями рассылает сообщения для доставки внешним абонентам. Для обеспечения конфиденциальности сообщений можно назначить пароль, который должен будет ввести другой абонент перед воспроизведением сообщения.

Для получения уведомления о прослушивании сообщения получателем можно установить функцию "Автоматическое подтверждение получения сообщения". Также можно передать сообщение немедленно или задать время доставки сообщения. Наконец, получатели сообщения для доставки внешнему абоненту могут ответить на сообщение и установить для сообщения статус "срочное" или "личное".



- Эта функция может быть активизирована для почтового ящика системным администратором или менеджером системы.

Отправка сообщения для доставки внешнему абоненту

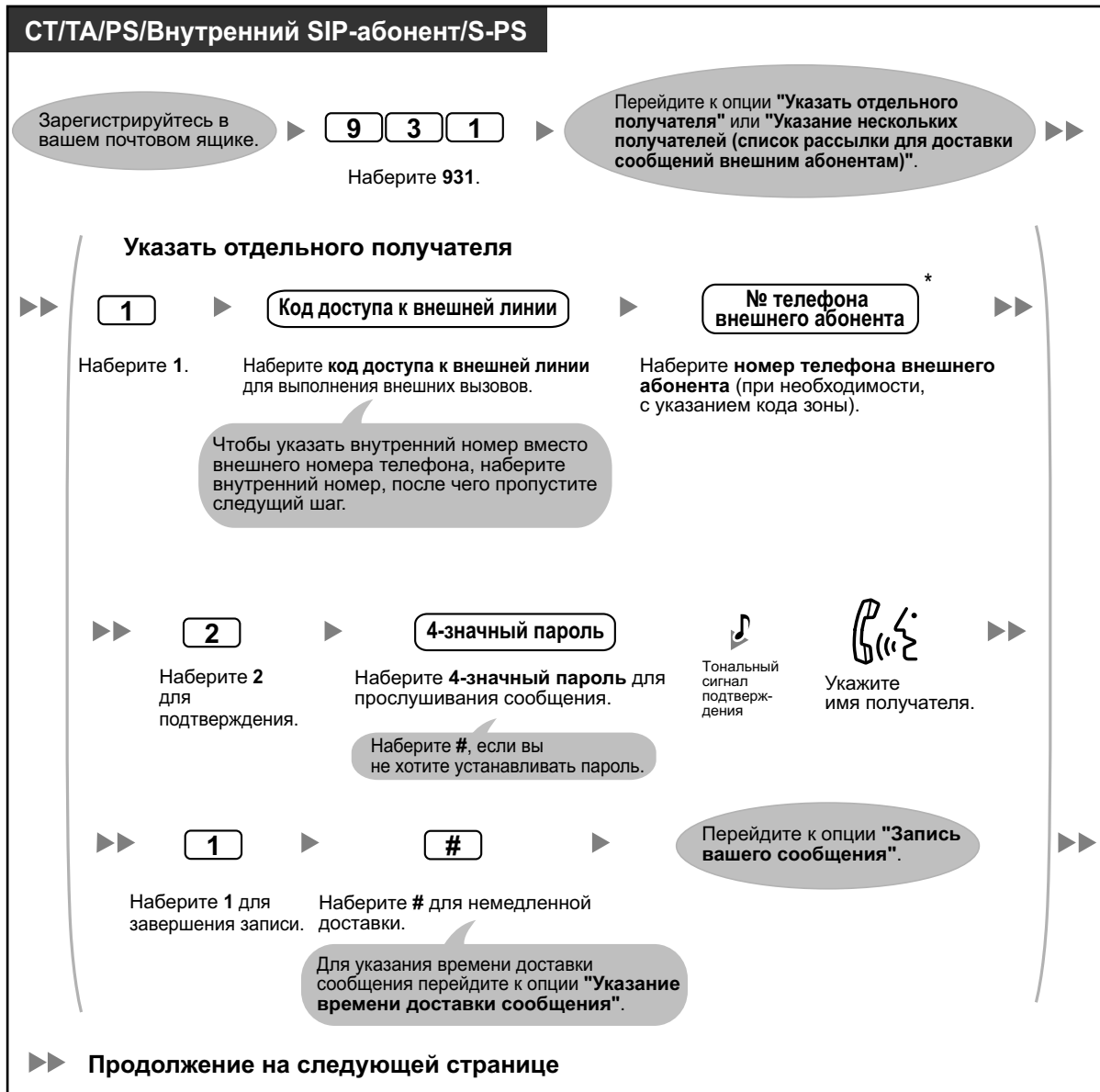

- * Если вы используете линию ISDN или SIP в режиме набора En block, для вставки паузы или специальной команды в середине телефонного номера сделайте кратковременную паузу при вводе телефонного номера. Вы услышите воспроизводимый список возможных опций, например, "Для добавления других цифр нажмите 'четыре'". Для вставки паузы нажмите 'пять'".

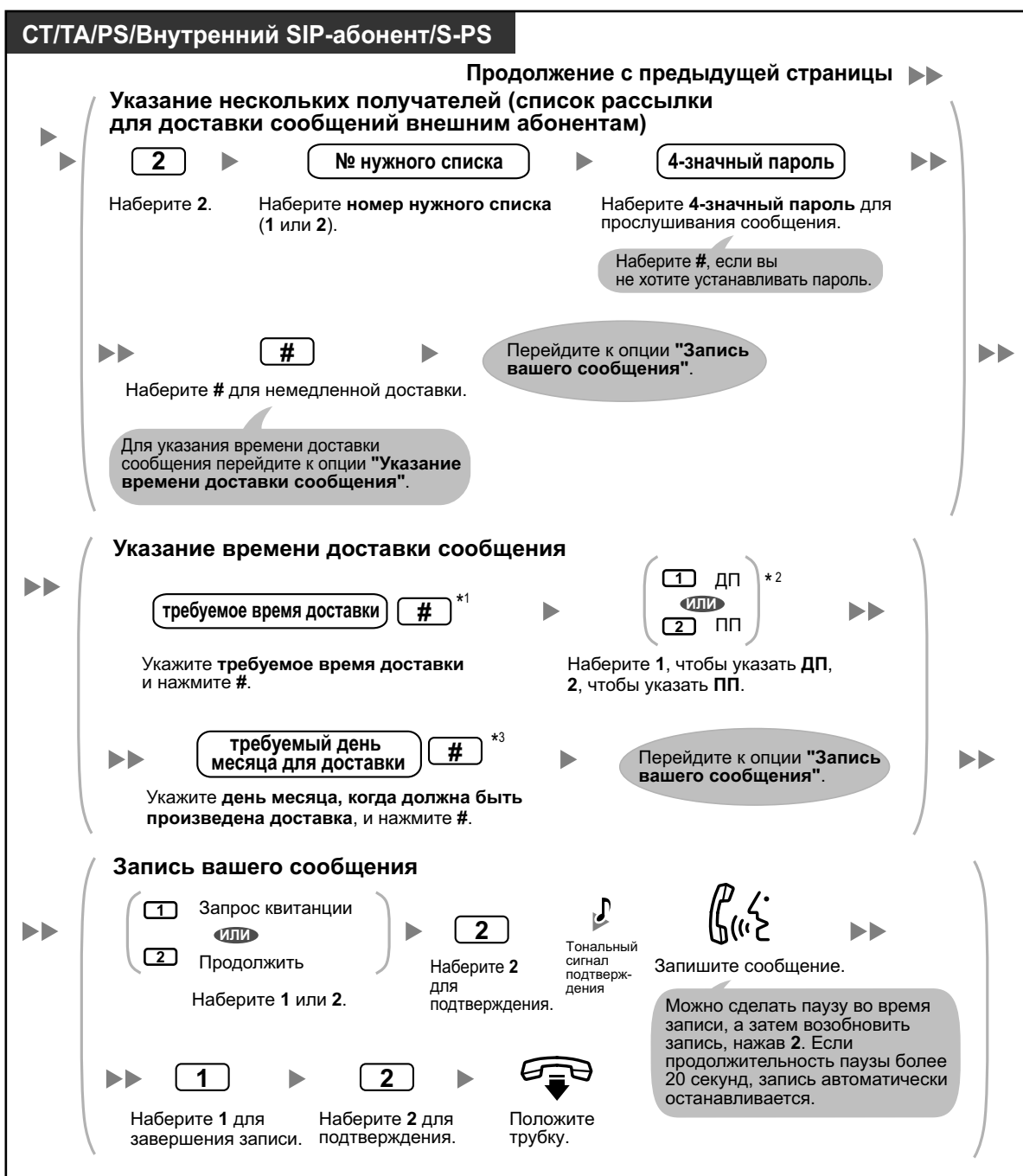



- *1 Пример: Чтобы ввести значение 5:00, нажмите **5#**. Чтобы ввести значение 5:15, нажмите **515#**.
- *2 Эта опция может быть недоступна, если система запрограммирована на использование 24-часового формата.
- *3 Пример: Предположим, сегодня 16 февраля, а вы вводите значение **17#**, в этом случае сообщение будет оставлено завтра. Если сегодня 16 февраля, а вы вводите значение **5#**, сообщение будет доставлено 5 марта.
- Если для прослушивания сообщения установлен пароль, проверьте, что этот пароль известен всем требуемым получателям.
- Если вы пользуетесь линией PRI, может потребоваться ввод # в конце внешних телефонных номеров. Для получения дополнительной информации обратитесь к системному администратору.
- Функция автоматического подтверждения получения сообщения по умолчанию не активизирована. Для получения дополнительной информации обратитесь к системному администратору.

◆◆ Списки рассылки для доставки сообщений внешним абонентам

Ваши списки рассылки для доставки сообщений внешним абонентам позволяют одновременно отправлять сообщения нескольким внешним абонентам и внутренним абонентам, не имеющим собственных почтовых ящиков (см. "◆◆ Доставка сообщений внешним абонентам"). Можно создать и изменить 2 списка рассылки для доставки сообщений внешним абонентам с возможностью использования этих списков только создавшим их абонентом. Каждому списку можно назначить до 8 элементов, и для каждого элемента можно записать имя.



- Эта функция должна быть активизирована для почтового ящика системным администратором.

Создание списка рассылки/добавление к списку рассылки для доставки сообщений внешним абонентам

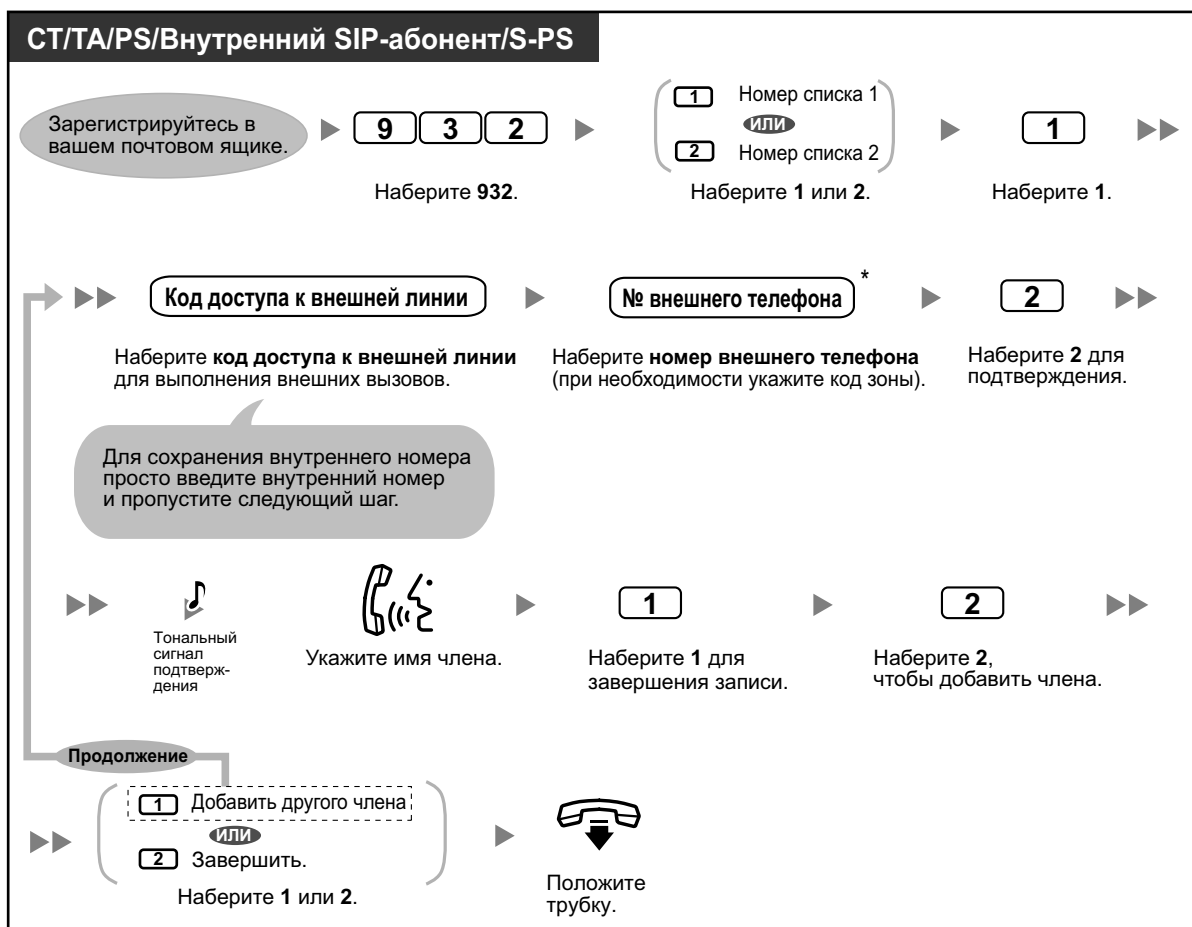

- * Если вы используете линию ISDN или SIP в режиме набора En block, для вставки паузы или специальной команды в середине телефонного номера сделайте кратковременную паузу при вводе телефонного номера. Вы услышите воспроизводимый список возможных опций, например, "Для добавления других цифр нажмите 'четыре'. Для вставки паузы нажмите 'пять'".

Удаление членов из списка рассылки для доставки сообщений внешним абонентам

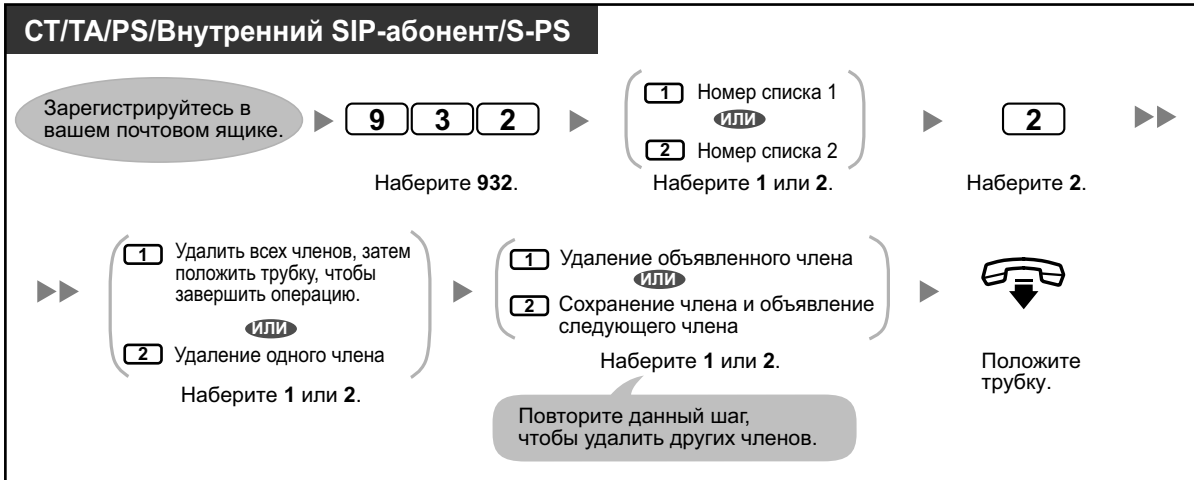

◆ Прием сообщений для доставки внешнему абоненту

При отправке сообщений для доставки их внешним абонентам Единая система обмена сообщениями будет обращаться к каждому из указанных получателей. Когда получатель отвечает на вызов, система выдаёт подсказки, позволяющие получателю выполнить следующую процедуру. После того, как получатель прослушает информацию о доставке сообщений внешним абонентам, он может ответить на ваше сообщение, а также установить срочное или частное состояние для сообщения.

Приём сообщения и ответ на него

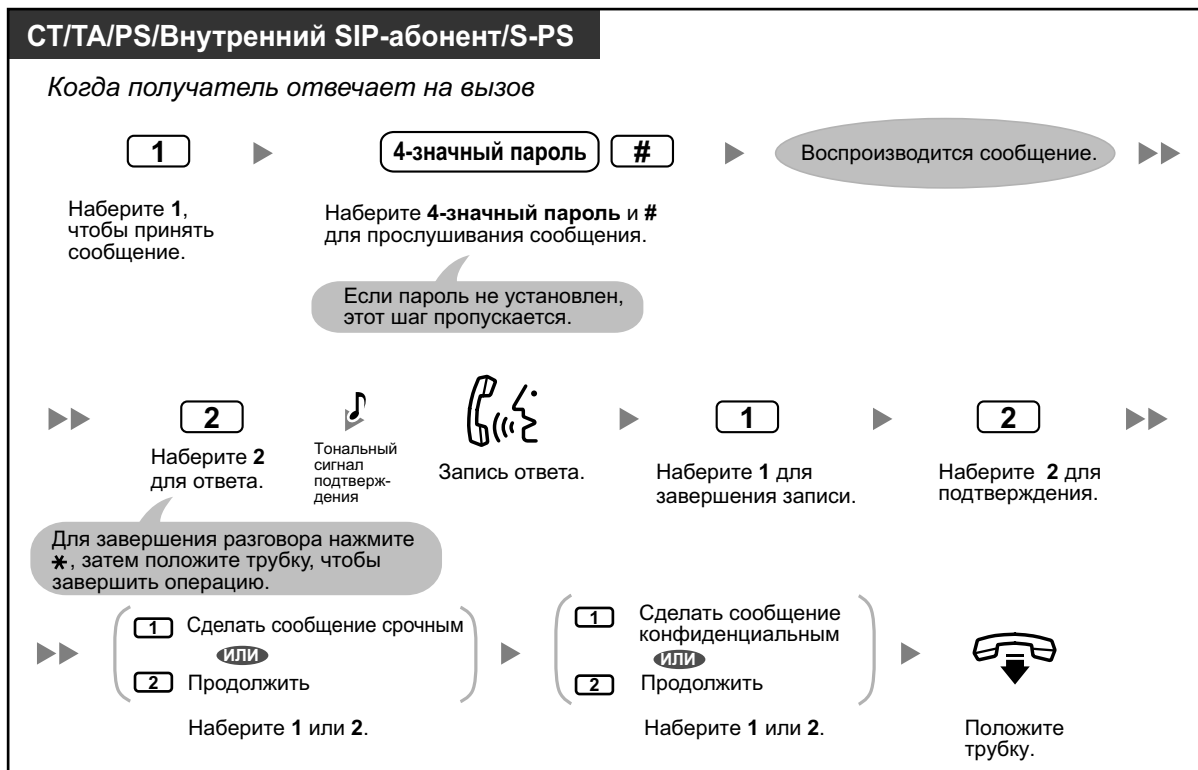



- Если получатель 3 раза подряд вводит неправильный пароль, система воспроизводит следующую информацию, если она была запрограммирована. Данная информация позволяет получателю проследить путь сообщения или узнать отправителя сообщения (вас).
 - название компании;
 - телефонный номер для выполнения обратного вызова;
 - имя пользователя.
- Единая система обмена сообщениями позволяет выдавать информацию получателям, используя и другие языки. Для получения дополнительной информации обратитесь к системному администратору.

1.8.5 Перевод вызовов

- ◆◆ Перевод вызовов
- ◆◆ Обработка несостоявшихся вызовов
- ◆◆ Назначение внутренней пост-линии
- ◆◆ Постоянная переадресация вызовов при удалённом доступе
- ◆◆ Назначение и отмена номеров телефонов для перевода вызовов на внешнюю телефонную линию
- ◆◆ Переадресация на речевую почту

◆◆ Перевод вызовов

При поступлении вызова на внутреннюю линию при помощи услуги "Автоматизированный оператор-телефонист", как правило, на аппарате внутреннего абонента выдаются вызывные сигналы, после чего абонент может ответить на вызов. При этом, если вы используете функцию переадресации вызова, Единая система обмена сообщениями может обрабатывать вызовы различными способами. Способ обработки вызова определяется установленным состоянием функции переадресации вызова. Для установки можно выбрать одну из следующих опций:

Блокирование вызовов:

Вызов обрабатывается функцией "Обработка несостоявшихся вызовов" (см. раздел "◆◆ Обработка несостоявшихся вызовов"), в результате чего вызывные сигналы выдаются на аппарате другого внутреннего абонента с переадресацией на почтовый ящик, на оператора и т.д. На собственном аппарате внутреннего абонента вызывные сигналы не выдаются. Вызов обрабатывается в соответствии с настройками, которые вы выполнили для функции Обработка несостоявшихся вызовов при отсутствии ответа.

Фильтрация вызовов:

Система просит вызывающего абонента записать его имя. Если вы можете отвечать на вызовы, система выполняет звонок по вашему внутреннему номеру и воспроизводит имя вызывающего абонента. После этого можно ответить на вызов по собственному усмотрению. При отсутствии возможности ответа на вызов обработка вызова выполняется в соответствии с настройками функции "Обработка несостоявшихся вызовов" при отсутствии ответа.

Внутреннее оповещение по громкой связи:

Единая система обмена сообщениями может выполнять внутреннее оповещение по громкой связи. На собственном аппарате внутреннего абонента вызывные сигналы не выдаются. Для уведомления о поступлении вызова воспроизводится имя вызываемого абонента. При отсутствии возможности ответа на вызов обработка вызова выполняется в соответствии с настройками функции "Обработка несостоявшихся вызовов" при отсутствии ответа.

Перевод на почтовый ящик:

Система переводит вызывающего абонента на ваш почтовый ящик, где этот абонент может оставить для вас сообщение. На собственном аппарате внутреннего абонента вызывные сигналы не воспроизводятся.

Перевод на специальную услугу:

Система переводит вызывающего абонента на специальную услугу, которую вы указываете здесь. На собственном аппарате внутреннего абонента вызывные сигналы не воспроизводятся.

Запрет перевода вызовов:

Выключение функции переадресации вызовов. Вызывные сигналы воспроизводятся на собственном аппарате внутреннего абонента.

Настройка состояния перевода вызовов

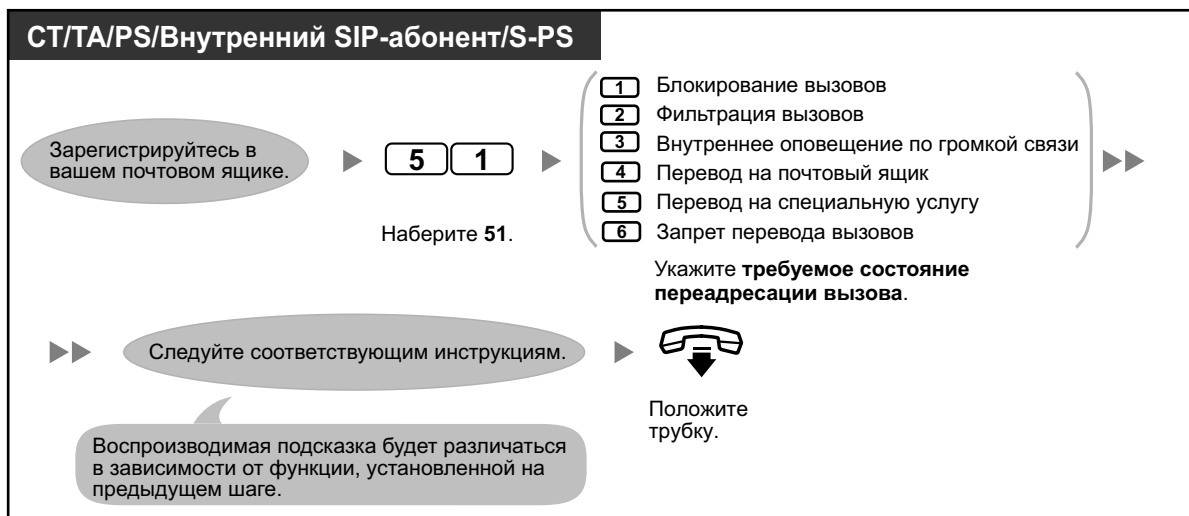

- Если выбрана фильтрация или запрет вызовов, вызовы будут переадресованы на внешний телефонный номер, если такой номер запрограммирован для функции переадресации вызовов на внешнюю линию (см. раздел "◆◆ Назначение и отмена номеров телефонов для перевода вызовов на внешнюю телефонную линию").

◆◆ Обработка несостоявшихся вызовов

При направлении вызова на собственную внутреннюю линию при помощи услуги "Автоматизированный оператор-телефонист" вызовы обрабатываются функцией "Обработка несостоявшихся вызовов" в следующих случаях:

- Абонент не отвечает на вызов (такие вызовы считаются вызовами "при отсутствии ответа").
- Абонент в это время принимает другой вызов (такие вызовы считаются вызовами "при занятости").
- Установлено блокирование вызовов (см. раздел "◆◆ Перевод вызовов").

Способ обработки вызовов определяется состоянием, установленным для функции "Обработка несостоявшихся вызовов". Для вызовов при отсутствии ответа и при занятости можно отдельно установить одну или несколько следующих опций. При выборе нескольких опций одновременно вызывающий абонент прослушивает подсказку о необходимости выбора одной требуемой опции.

Оставление сообщения:

Система переводит вызывающего абонента на ваш почтовый ящик, где этот абонент может оставить для вас сообщение.

Перевод на внутреннюю пост-линию:

Система переводит вызывающего абонента на вашу пост-линию (см. раздел "◆◆ Назначение внутренней пост-линии"). Если вы не назначили пост-линию, данная опция недоступна.

Внутреннее оповещение по громкой связи:

Система производит внутреннее оповещение по громкой связи. Для уведомления о поступлении вызова воспроизводится имя вызываемого абонента.

Перевод на специальную услугу:

Система направляет вызывающего абонента на указанную специальную услугу.

Перевод на оператора:

Система переводит вызывающего абонента на оператора.

Возврат к верхнему меню:

Выполняется возврат вызывающего абонента к верхнему меню услуги "Автоматизированный оператор-телефонист", после чего абонент может выполнить вызов другого внутреннего абонента.

Установка состояния обработки несостоявшихся вызовов

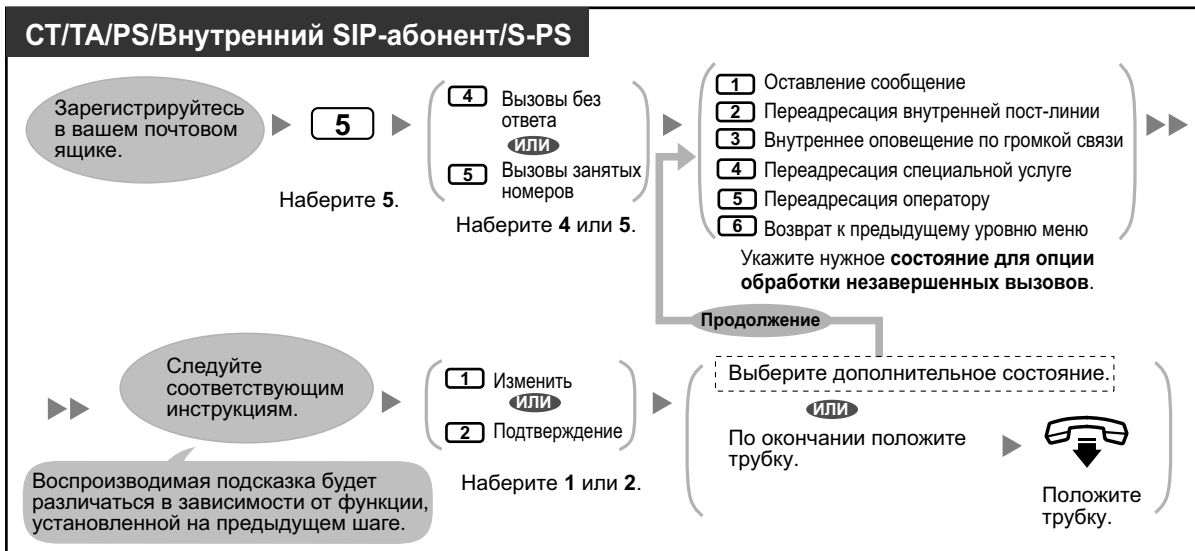

- Если активирована функция "Блокирование вызовов", потерянные телефонные вызовы обрабатываются функцией "Обработка несостоявшихся вызовов" как вызовы при отсутствии ответа.

Назначение внутренней пост-линии

Внутренняя пост-линия – это внутренняя линия, на которую направляются вызовы исходного вызываемого внутреннего абонента. Переадресовать вызовы на внутреннюю пост-линию можно 2 способами:

- **При помощи функции "Обработка несостоявшихся вызовов":**
 При обработке вызова функцией "Обработка несостоявшихся вызовов" (т.е. если вызываемый абонент не отвечает, принимает другой вызов или установил блокирование вызовов) вызов переадресовывается на внутреннюю пост-линию в том случае, если в настройке функции "Обработка несостоявшихся вызовов" выбрана опция переадресации на внутреннюю пост-линию (см. раздел "◆◆ Обработка несостоявшихся вызовов").
- **По нажатию заданной кнопки набора номера (0, 3–9):**
 Если вызывающий абонент нажимает кнопку, заданную для функции "Переадресация на указанного внутреннего абонента", в течение речевого приветствия или при записи сообщения для вызываемого абонента, вызов переадресовывается на внутреннюю пост-линию.

Переадресация на внешний телефонный номер:

Все входящие вызовы переадресовываются на указанный внешний телефонный номер при наличии у абонента полномочий на использование этой функции.

Отмена переадресации:

Отмена настройки переадресации.

Назначение внешних телефонных номеров для постоянной переадресации вызовов при удалённом доступе

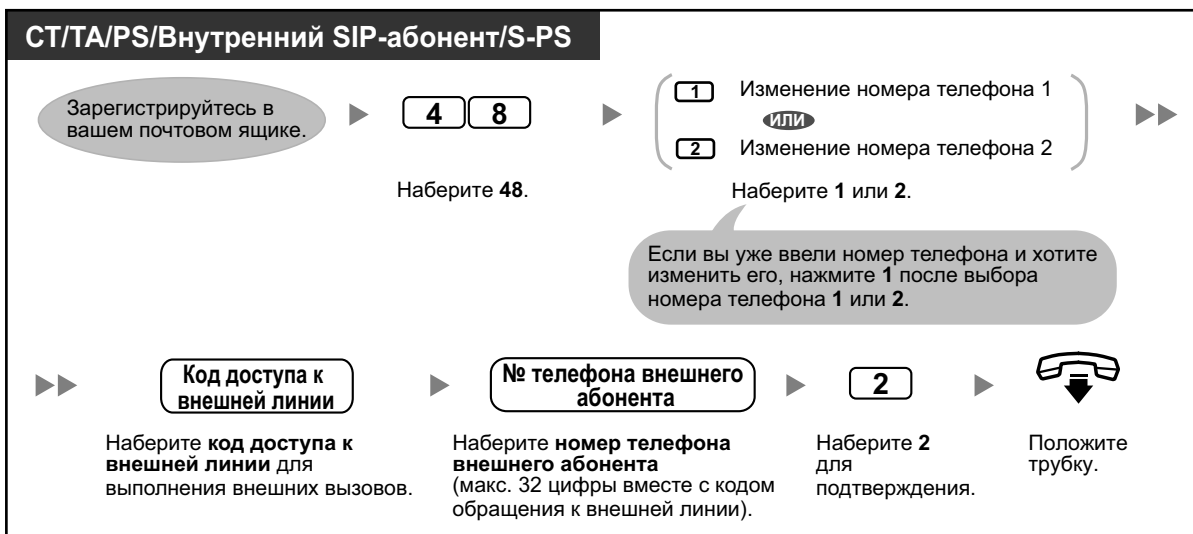

- Перед переадресацией вызовов на внешнюю линию необходимо сначала сохранить телефонные номера, для которых будет использоваться эта функция. Для функции "Постоянная переадресация вызовов при удалённом доступе" можно сохранить 2 телефонных номера.
- При изменении одного из внешних телефонных номеров для постоянной переадресации вызовов при удалённом доступе необходимо повторно установить для этой функции опцию "Переадресация на внешнюю линию" перед использованием нового внешнего телефонного номера в качестве адресата постоянной переадресации вызовов. В противном случае будет использоваться старый телефонный номер.

Установка/отмена удалённой переадресации вызова

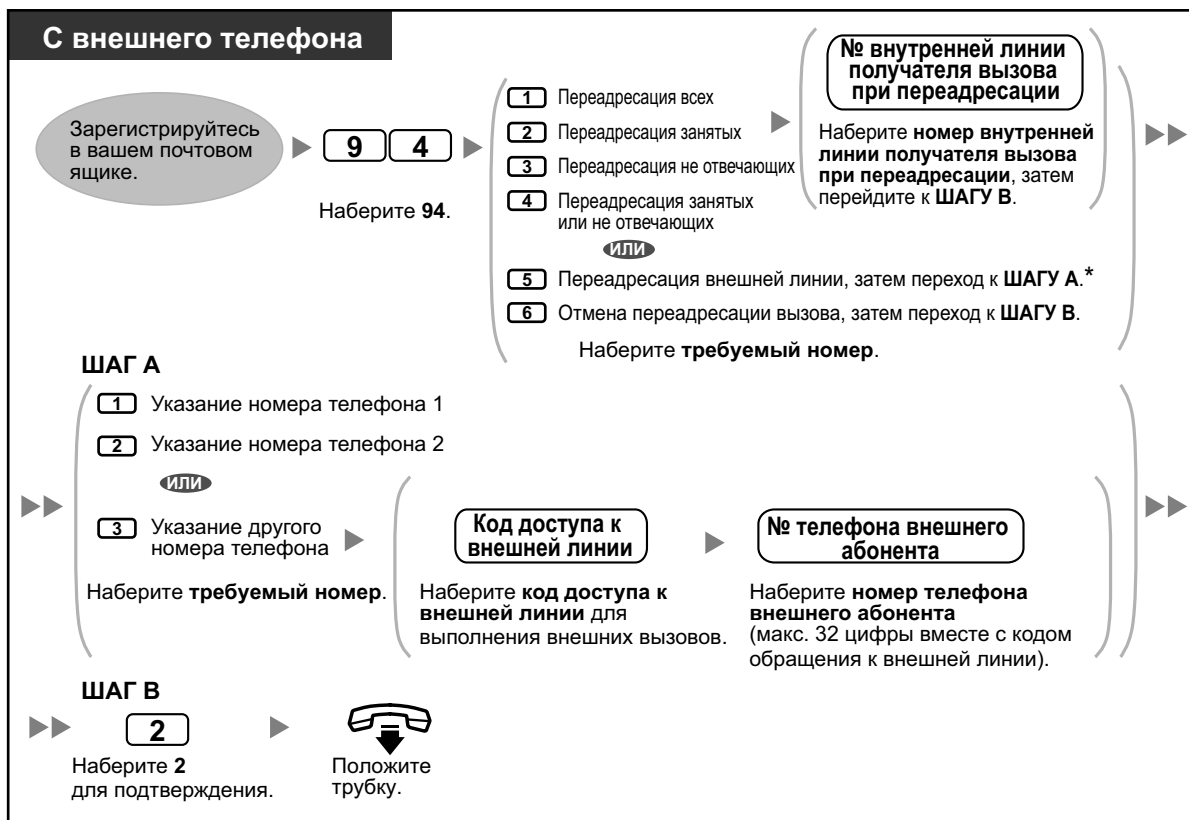

- * Сообщение о возможности использования данной опции появляется только в том случае, если вы имеете полномочия для использования опции, устанавливается при системном программировании настроек COS (категория обслуживания) УАТС и категории обслуживания ЕСОС. Для получения дополнительной информации обратитесь к системному администратору.

◆◆ Назначение и отмена номеров телефонов для перевода вызовов на внешнюю телефонную линию

При назначении телефонного номера для перевода вызовов на внешнюю линию вызовы переводятся на назначенный телефонный номер в следующих случаях:

- Установлена функция фильтрации вызовов (см. раздел "◆◆ Перевод вызовов").
- Функция перевода вызовов запрещена (см. раздел "◆◆ Перевод вызовов").

Назначение телефонных номеров для перевода вызовов на внешнюю линию

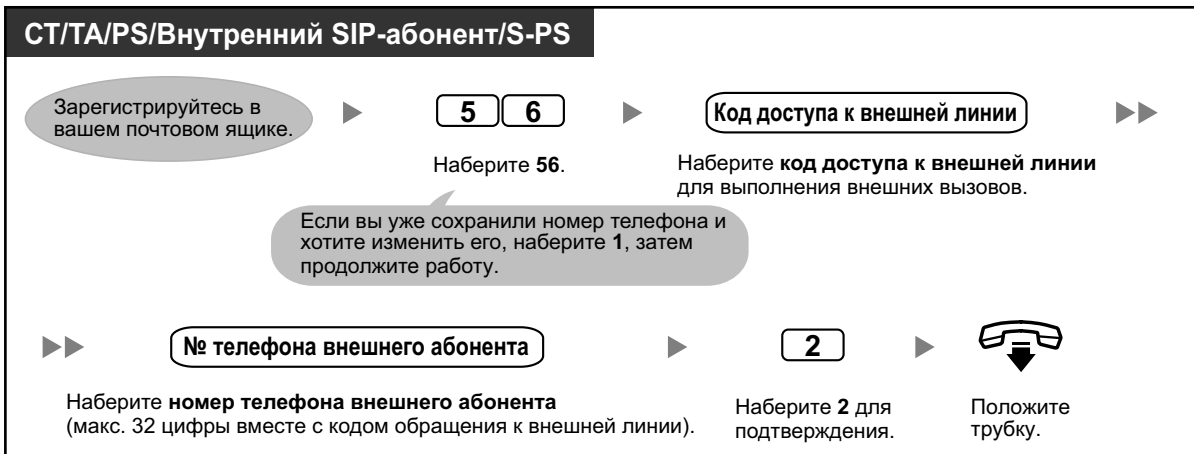

Отмена телефонных номеров для перевода вызовов на внешнюю линию



- Эта функция должна быть разрешена для почтового ящика системным администратором.
- Если вы пользуетесь линией PRI, вы должны указывать # на конце внешних телефонных номеров. Для получения дополнительной информации обратитесь к системному администратору.

◆◆ Переадресация на речевую почту

Если абонент не имеет возможности отвечать на вызовы, он может установить постоянную переадресацию вызовов на свой почтовый ящик. При этом можно задать тип входящих вызовов, подлежащих переадресации (внутренние/внешние/все вызовы).

Если на телефонном аппарате имеется кнопка сообщения, то при оставлении сообщения в почтовом ящике абонента загорается индикатор этой кнопки. Даже при отсутствии на телефоне кнопки сообщения при поднятии трубки абонент прослушивает тональный сигнал индикации*.

Можно также создать кнопку перевода на речевую почту на вашем телефоне, чтобы переводить получаемые вызовы от внешних телефонных линий на почтовый ящик другого внутреннего абонента, что позволит вызывающим абонентам оставлять свои сообщения. Одним нажатием кнопки перевода на речевую почту можно выполнить следующие операции (только для СТ и микросотовых терминалов).

Постоянная переадресация вызовов на собственный почтовый ящик

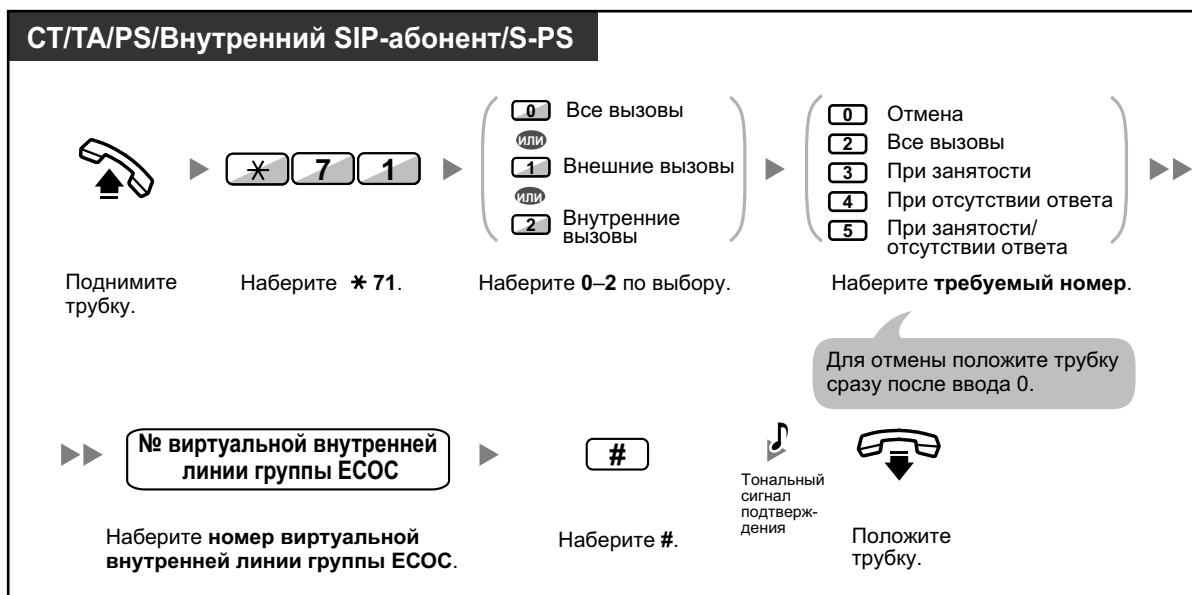

Постоянная переадресация вызова на ваш почтовый ящик при поступлении вызова

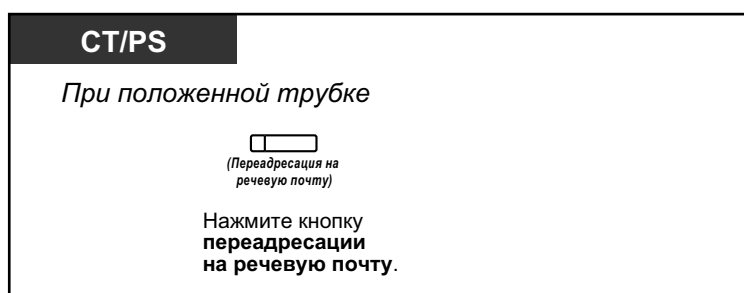

Переадресация вызова на почтовый ящик

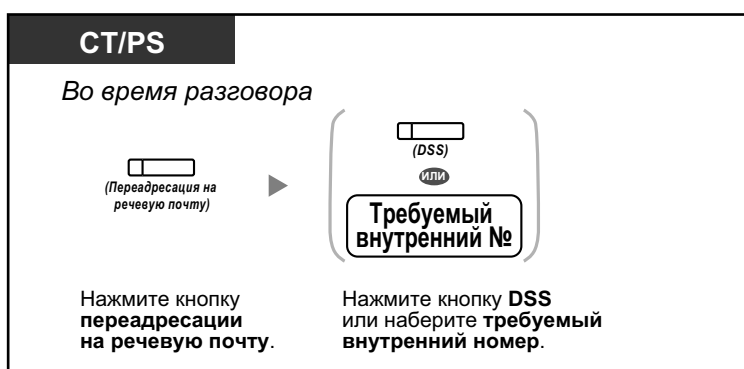

Переадресация собственного вызова на почтовый ящик вызываемого внутреннего абонента



- *Тональный сигнал индикации после поднятия трубки



- При использовании PS параллельно с СТ или ТА (в режиме параллельного беспроводного XDP-подключения) невозможно воспользоваться кнопкой Переадресация на речевую почту для постоянной переадресации вызова на ваш почтовый ящик при поступлении вызова.



Настройка телефонного аппарата

- 3.1.3 Назначение кнопок
Создайте или отредактируйте кнопку "Переадресация на речевую почту" или кнопку "Сообщение".

1.8.6 Другие функции

- ◆◆ Почтовый ящик интервью
- ◆◆ Уведомление об ожидающем сообщении
- ◆◆ Оповещение об имени вызывающего абонента
- ◆◆ Фильтрация вызовов (Фильтрация вызовов при их поступлении [LCS])
- ◆◆ Запись разговора
- ◆◆ Назначение телефонных номеров для автоматической регистрации при удалённом доступе и уведомления о новых сообщениях без соединения
- ◆◆ Персональная специальная услуга
- ◆◆ Установка предупредительного сигнала (Звонок в заданное время)
- ◆◆ Удалённая настройка сообщения об отсутствии
- ◆◆ Служба транзитной связи
- ◆◆ Отправка факса с ПК
- ◆◆ Дополнение Communication Assistant для Microsoft Outlook
- ◆◆ IMAP

◆◆ Почтовый ящик интервью

Почтовый ящик интервью представляет собой почтовый ящик, предназначенный для записи ответов вызывающих абонентов на предварительно определенные вопросы. При наличии почтового ящика интервью (такой ящик имеют не все пользователи) можно записать до 10 вопросов и отдельно для каждого вопроса установить продолжительность записи ответа от 1 до 60 секунд.

Почтовый ящик интервью используется, например, для размещения вызывающими абонентами заказов или информационных запросов в компании. Абонентов можно попросить записать имя, адрес, заказ или информационный запрос, а позже обработать эту информацию путем воспроизведения их сообщений.



- Для использования этой функции необходимо сначала назначить почтовый ящик интервью. Для получения дополнительной информации обратитесь к системному администратору.

Запись вопросов

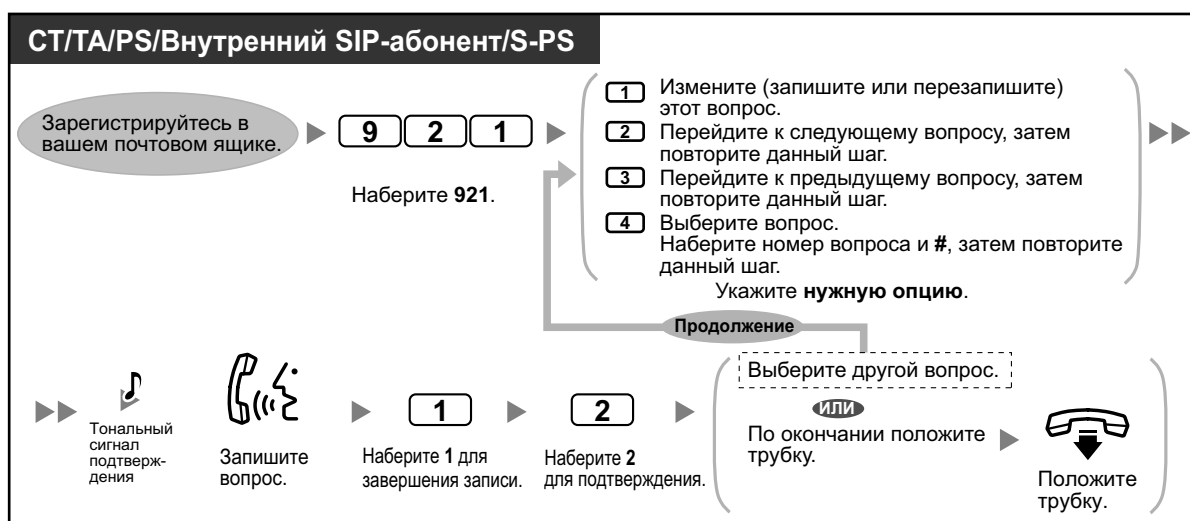

Изменение длины ответов

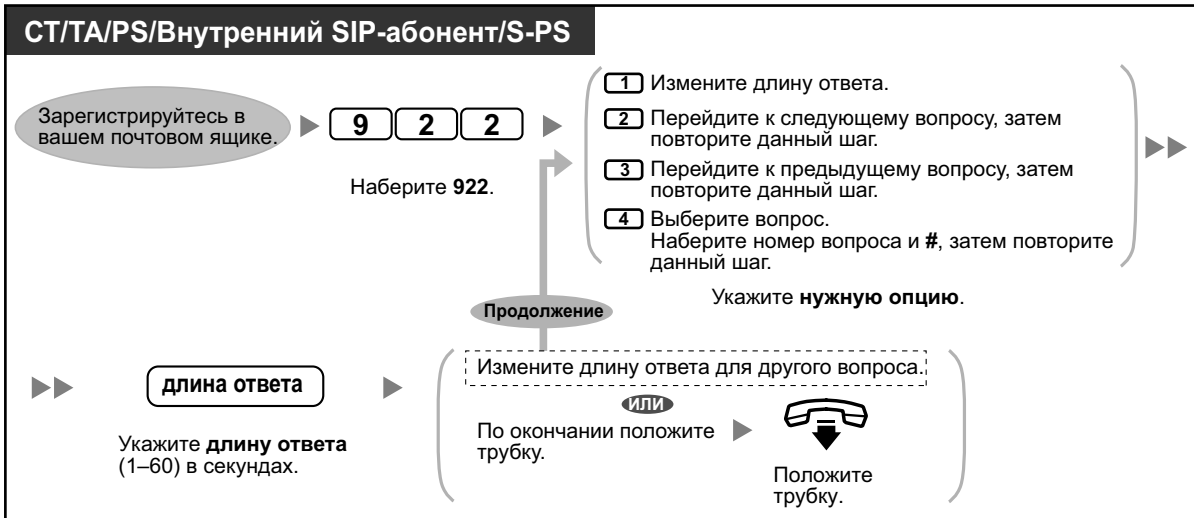

Удаление ответов

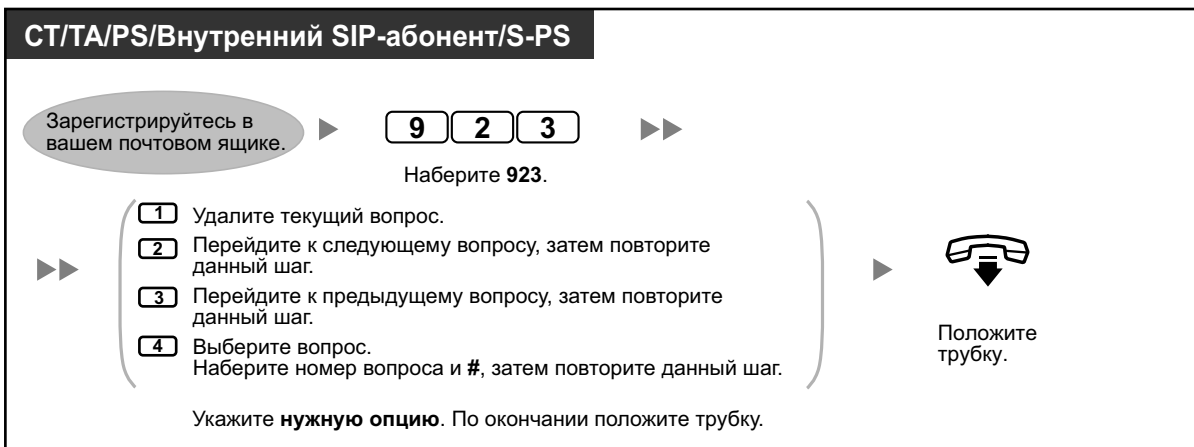

Режим приема сообщений

При наличии почтового ящика интервью в дополнение к обычному почтовому ящику выбор используемого почтового ящика осуществляется в зависимости от режима приема сообщений в следующих случаях:

- вызовы направлены в почтовый ящик в соответствии с настройкой "Оставление сообщения" функции "Обработка несостоявшихся вызовов" (см. раздел "◆◆ Обработка несостоявшихся вызовов");
- внутренняя линия является логической внутренней линией (т.е. почтовый ящик принимает вызовы автоматически, возможно, вследствие отсутствия собственного телефона для постоянного использования).

Настройка режима сообщения



- Некоторые пользователи не имеют почтовых ящиков интервью. Для получения дополнительной информации обратитесь к системному администратору.

◆◆ Уведомление об ожидающем сообщении

Функция "Уведомление об ожидающем сообщении" позволяет получать информацию о наличии новых сообщений в почтовом ящике следующими способами:

Индикатор ожидающего сообщения:

Индикатор на вашем телефоне (если индикатор имеется) загорается при поступлении нового сообщения. Если вы пользуетесь СТ с 6-строчным дисплеем, вы можете также просмотреть количество новых сообщений на дисплее. Если у телефона имеется кнопка "MESSAGE", индикатор "MESSAGE" будет загораться, когда вы получаете новое сообщение.

Уведомление, поступающее на устройство:

Уведомление, которое поступает к вам через "устройство", например, от внешней телефонной линии, другой внутренней линии УАТС, вашего сотового телефона и т.д. Можно назначить три различных устройства. Для каждого устройства можно установить опцию отправки уведомления только о срочных сообщениях или обо всех сообщениях. Можно также выбрать возможность получения уведомлений только в указанное время (называемое "расписанием"), что дает возможность отключить получение уведомлений, например, в ночное время. Для получения дополнительной информации о расписании обратитесь к системному администратору.

При активизации посылки уведомления для нескольких устройств сначала используется первое по нумерации устройство (1, 2 или 3). Если получение уведомления невозможно (например, внешний абонент занят), то используется следующее по порядку устройство.

Для вашего почтового ящика можно настроить опцию получения уведомлений о сообщениях по электронной почте. При поступлении новых сообщений в почтовом ящике вы получите уведомление по электронной почте. Записанное сообщение можно также добавить к электронному письму в качестве прикрепленного сообщения. Для получения дополнительной информации обратитесь к системному администратору.



- Отображение количества новых сообщений возможно только на СТ с 6-строчным дисплеем. Для получения дополнительной информации обратитесь к системному администратору.

Включение/отключение индикатора уведомления об ожидающем сообщении

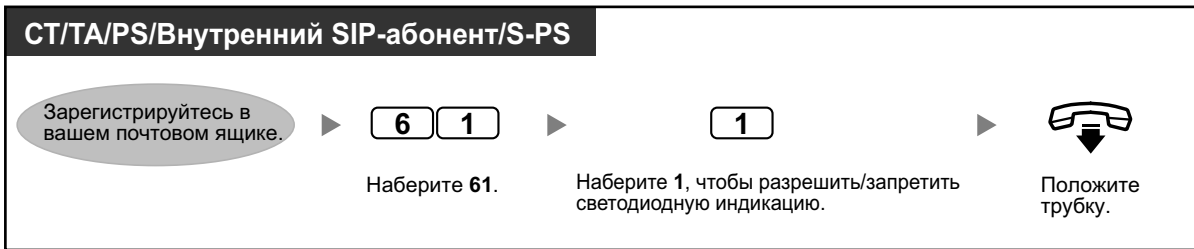

Включение/отключение отправки уведомления устройством

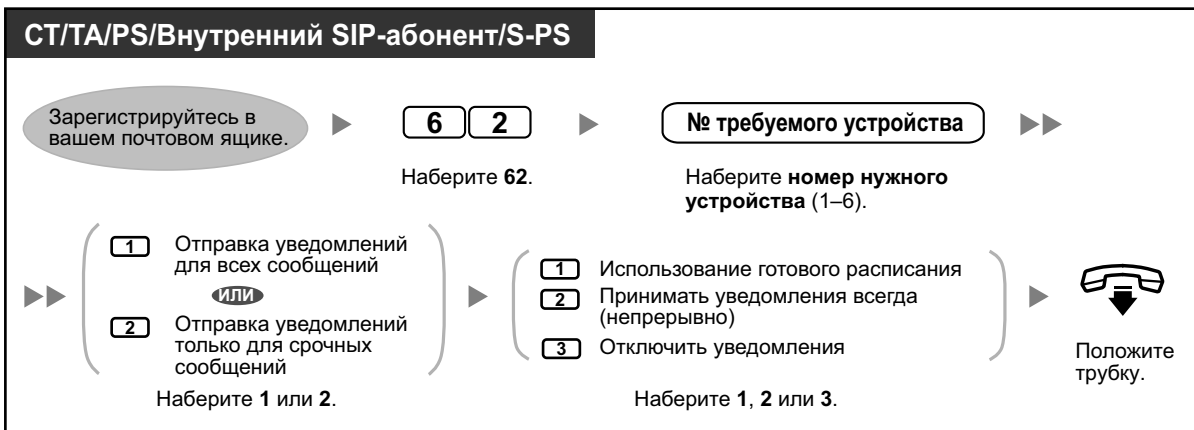

- Номер устройства 4, 5 или 6 используется для указания номера устройства, то есть, "Устройство №1, 2 или 3" для "E-mail / Устройство текст.сообщ." в консоли управления Web.
- Для использования функции уведомления на устройство для устройств № 1, 2 или 3 необходимо сначала назначить для каждого устройства телефонный номер.

Изменение номеров устройств

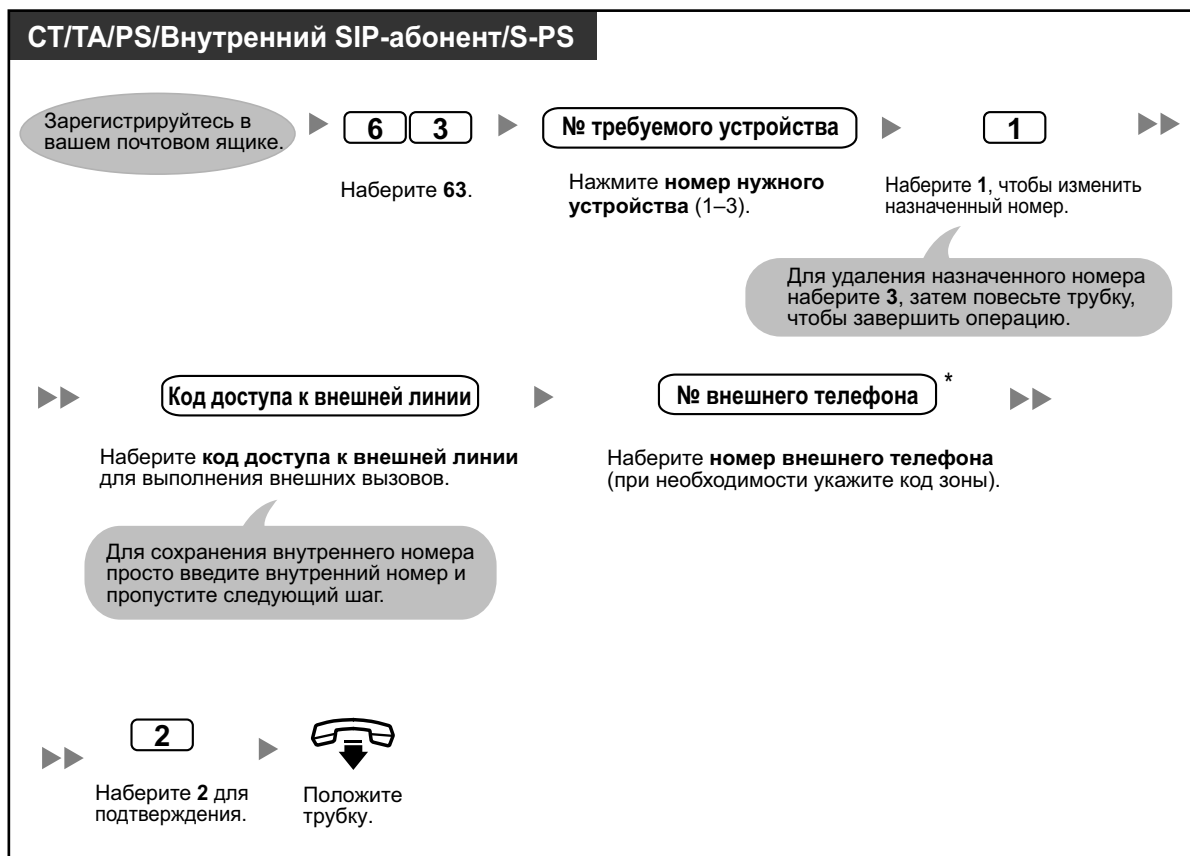

- * Если вы используете линию ISDN или SIP в режиме набора En block, для вставки паузы или специальной команды в середине телефонного номера сделайте кратковременную паузу при вводе телефонного номера. Вы услышите воспроизводимый список возможных опций, например, "Для добавления других цифр нажмите 'четыре'. Для вставки паузы нажмите 'пять'".
- Если вы пользуетесь линией PRI, вы должны указывать # на конце внешних телефонных номеров. Для получения дополнительной информации обратитесь к системному администратору.

◆◆ Оповещение об имени вызывающего абонента

После сохранения телефонных номеров вызывающих абонентов и записи имен вызывающих абонентов Единая система обмена сообщениями может воспроизводить имя вызывающего абонента в следующих случаях:

- Прослушивается сообщение от одного из назначенных вызывающих абонентов.
- Система переадресовывает вызов, поступивший от одного из назначенных вызывающих абонентов.
- Система выполняет оповещение по громкой связи с целью информирования о поступлении вызова от одного из назначенных вызывающих абонентов.

Системным администратором или менеджером системы эта функция может быть деактивирована для почтового ящика.

Назначение идентификационных номеров вызывающих абонентов и запись имен

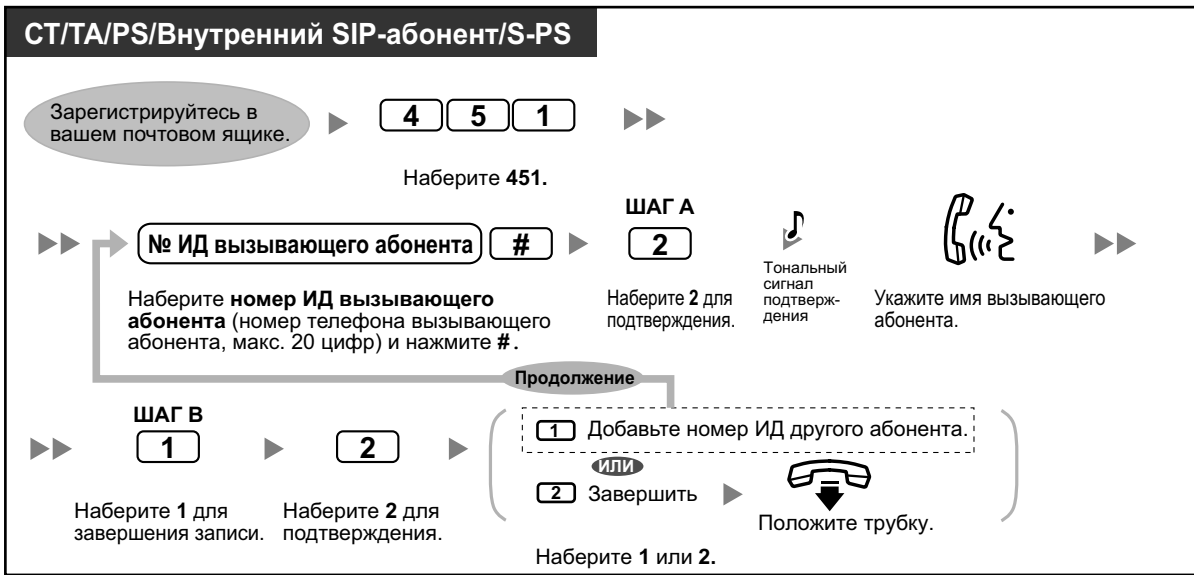

Изменение идентификационных номеров вызывающих абонентов и записанных имен

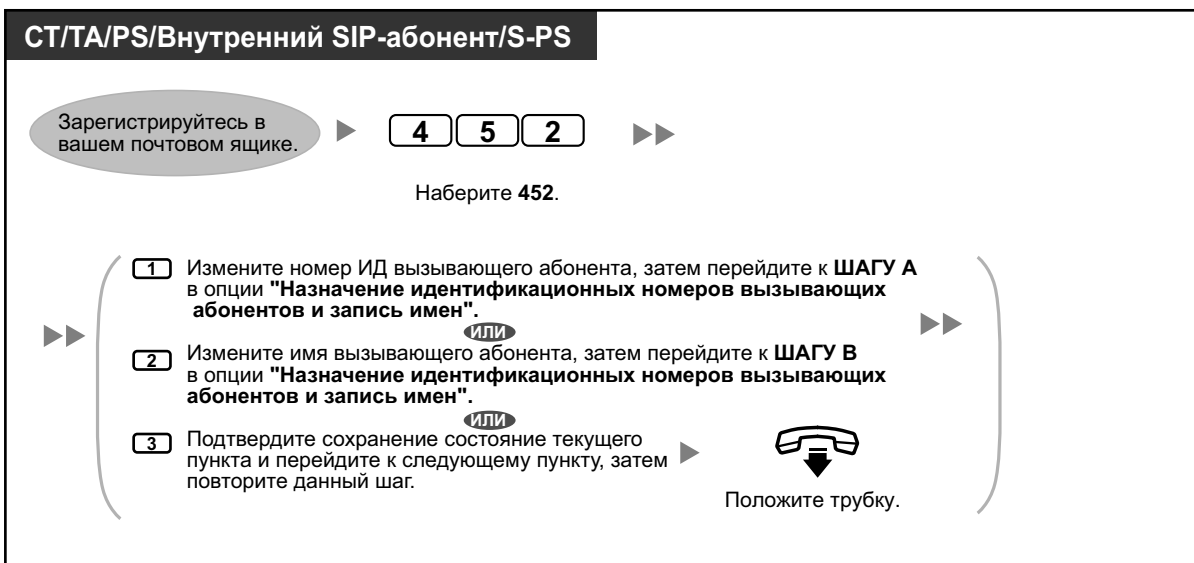

Удаление идентификационных номеров вызывающих абонентов и записанных имен

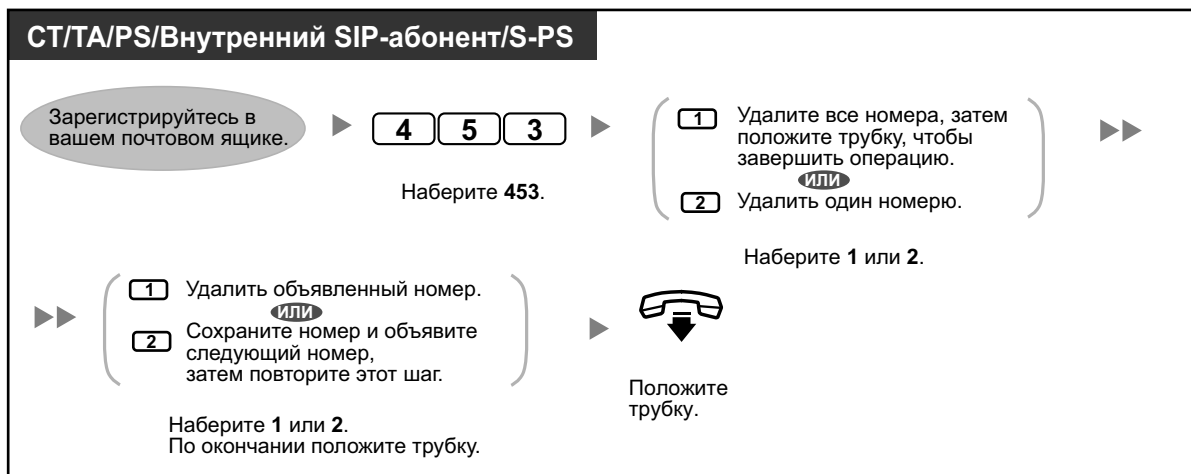

- Количество номеров вызывающих абонентов, которое можно назначить для этой функции, устанавливается системным администратором.

◆◆ Фильтрация вызовов (Фильтрация вызовов при их поступлении [LCS])

Абонент может прослушивать вызов, не отвечая на него, в то время как вызывающий абонент оставляет сообщение в почтовом ящике. При необходимости можно ответить на вызов во время его прослушивания. Существует два способа ответа на вызов (по умолчанию: режим громкой связи).



Режим громкой связи:

Можно настроить автоматическое воспроизведение записываемого сообщения через громкоговоритель телефона.

Защищенный режим:

В момент, когда вызывающий абонент оставляет сообщение, вызываемый абонент получает предупредительный тональный сигнал.

Перед использованием этой функции

- Создайте кнопку фильтрации вызовов при их поступлении (LCS) (абонентское программирование).
- Выберите режим громкой связи или защищенный режим (абонентское программирование).
- Задайте персональный идентификационный номер (PIN) внутреннего абонента.
- Установите функцию "Фильтрация вызовов при их поступлении".

Установка функции "Фильтрация вызовов при их поступлении"

СТ/PS *PIN: персональный идентификационный номер*

(Фильтрация вызовов при их поступлении)

Нажмите кнопку **фильтрации вызовов при их поступлении**.

PIN внутреннего абонента

Введите **PIN внутреннего абонента** (макс. 10 цифр).

Требуется только при наличии заданного PIN внутреннего абонента.

Отмена функции "Фильтрация вызовов при их поступлении"

СТ/PS

(Фильтрация вызовов при их поступлении)

Нажмите горящую красным кнопку **фильтрации вызовов при их поступлении**.

Диаграмма операций

Операции, отмеченные серым цветом, могут выполняться в режиме громкой связи.

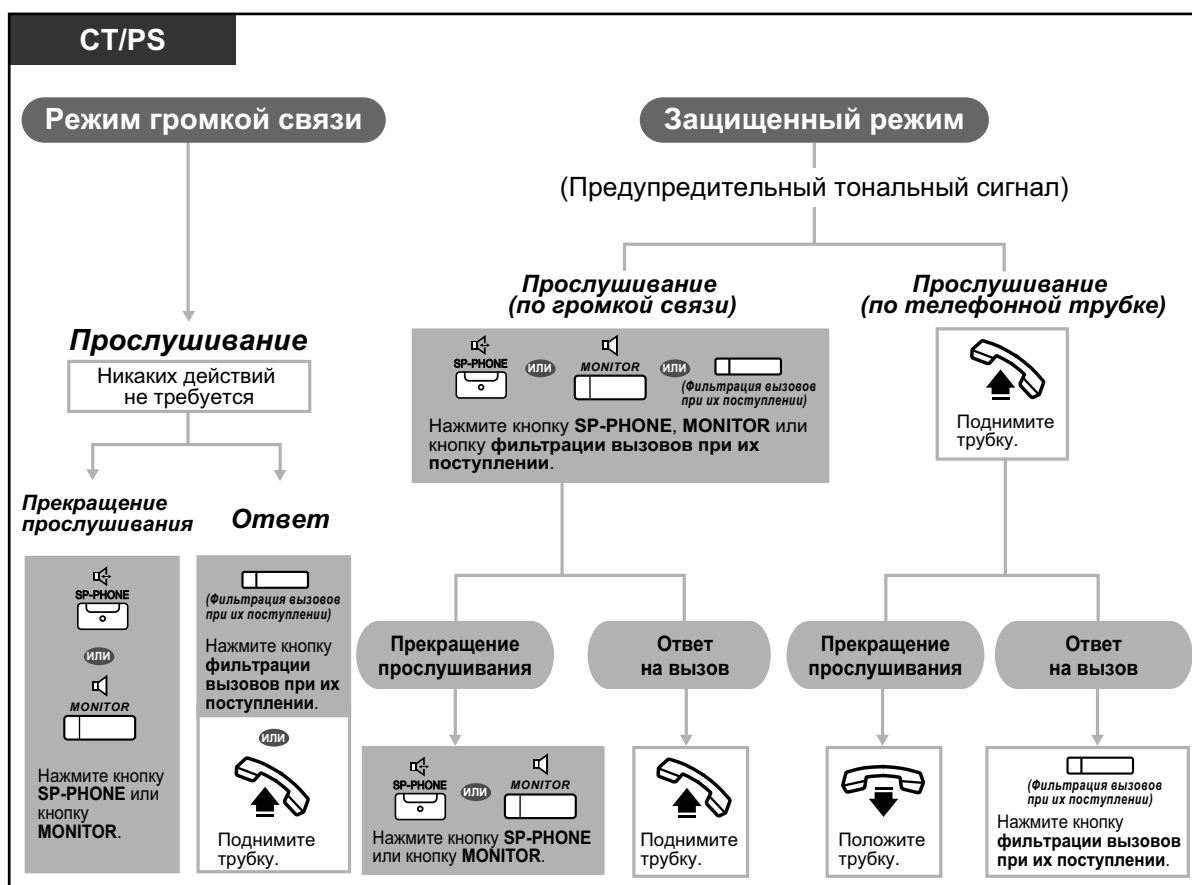

- Индикатор кнопки фильтрации вызовов при их поступлении (LCS) показывает текущее состояние функции, а именно:
 - Не горит:** функция фильтрации вызовов при их поступлении отключена;
 - Быстро мигает зеленым:** подается предупредительный тональный сигнал в защищенном режиме;
 - Медленно мигает зеленым:** прослушивание;
 - Горит красным:** функция фильтрации вызовов при их поступлении включена.
- С внутренней линии менеджера можно сбросить PIN внутреннего абонента.
- Эта функция доступна для аналогового телефонного аппарата, если он подключен параллельно системному телефону (только защищенный режим).
Для ответа на вызов во время прослушивания нажмите кнопку повторного вызова/рычаг.
- Для пользователей PS возможно только прослушивание через телефонную трубку в защищенном режиме.



Настройка телефонного аппарата

- 3.1.2 Настройки в режиме программирования – **Установка режима фильтрации вызовов при их поступлении**
Выберите режим, который будет применяться при записи сообщения вызывающим абонентом: автоматическое воспроизведение сообщения через громкоговоритель или получение соответствующего сигнала.
- 3.1.3 Назначение кнопок
Создайте или отредактируйте кнопку "Фильтрация вызовов при их поступлении" (LCS).

◆◆ Запись разговора

Во время разговора абонент может записать разговор в почтовый ящик. Каждый раз при записи разговора можно выбирать требуемый ящик.



Запись разговора в собственный почтовый ящик (Запись разговора)

СТ/PS

Во время разговора

(Запись разговора)

Для прекращения записи нажмите эту кнопку еще раз.

Нажмите кнопку записи разговора.

Запись разговора в почтовый ящик другого абонента (Запись разговора на другую линию)

СТ/PS

Во время разговора

(Запись разговора на другую линию)

Нажмите кнопку записи разговора на другую линию.

Для прекращения записи нажмите эту кнопку еще раз.

(DSS)
ИЛИ

Другой внутренний №

Нажмите кнопку DSS или наберите другой внутренний номер.

Запись разговора в почтовый ящик другого абонента нажатием одной кнопки (Запись разговора на другую линию одним нажатием)

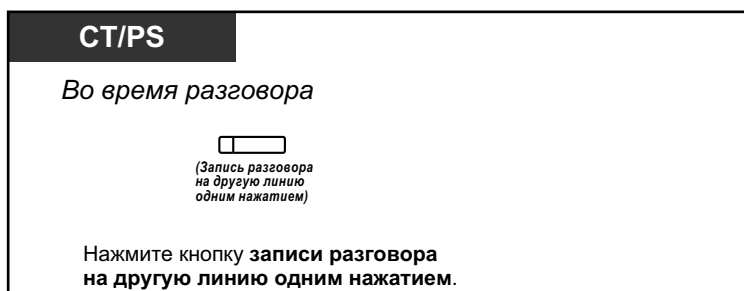

- Индикатор кнопки записи разговора, записи разговора на другую линию или записи разговора на другую линию нажатием одной кнопки показывает текущее состояние, а именно:
Не горит: разговор не записывается;
Горит: разговор записывается.

Замечание

В случае записи телефонного разговора следует известить собеседника о том, что разговор записывается.



- Если при попытке использования одной из этих функций все порты Единой системы обмена сообщениями заняты, воспроизводится предупредительный тональный сигнал, тональный сигнал ответа станции или тональный сигнал "занято", в зависимости от используемой функции.
- Продолжительность записи с использованием этих функций может быть ограничена. Для получения дополнительной информации обратитесь к системному администратору.



Настройка телефонного аппарата

- 3.1.3 Назначение кнопок
Создайте или отредактируйте кнопку "Запись разговора", кнопку "Запись разговора на другую линию" и кнопку "Запись разговора на другую линию одним нажатием".

◆◆ Назначение телефонных номеров для автоматической регистрации при удалённом доступе и уведомления о новых сообщениях без соединения

При удалённой регистрации в почтовом ящике (т.е. с внешнего телефона) для прослушивания сообщений функции "Автоматическая регистрация при удалённом доступе" (см. раздел "◆◆ Удалённый доступ") и "Уведомление о новых сообщениях без соединения" идентифицируют вызывающего абонента путем распознавания телефонного номера (идентификатор вызывающего абонента). Чтобы использовать данные функции, вы должны сначала сохранить телефонные номера, которые вы хотите использовать для удалённого доступа к вашему почтовому ящику. Функции "Автоматическая регистрация" и "Уведомление о новых сообщениях без соединения" могут быть запрещены для вашего почтового ящика системным администратором.

Назначение



- Для использования функций "Автоматическая регистрация" и "Уведомление о новых сообщениях без соединения" необходима их активизация системным администратором для данного почтового ящика.

◆◆ Персональная специальная услуга

Персональная специальная услуга представляет собой ряд опций, которые можно предоставить вызывающим абонентам. Путем нажатия кнопок на телефонах они могут получить доступ к определённым функциям. В каждом персональном речевом приветствии необходимо объяснить, какие опции доступны вызывающим абонентам, например, "Это (имя). К сожалению, сейчас я не могу ответить на Ваш звонок. Нажмите 3, чтобы оставить сообщение. Нажмите 4 для связи с секретарём. Нажмите 5 для набора другого внутреннего номера...". Подробные сведения о записи речевых приветствий см. раздел "◆◆ Изменение или удаление личных приветствий" или "◆◆ Личные приветствия по идентификатору вызывающего абонента".

Можно создать собственную персональную специальную услугу и предоставить вызывающим абонентам возможность доступа к следующим функциям:

Перевод на почтовый ящик:

Система переводит вызывающего абонента на почтовый ящик (или на почтовый ящик другого указанного абонента), после чего абонент может оставить сообщение.

Перевод на внутреннюю линию:

Система переводит вызывающего абонента на внутреннего абонента, указанного при создании специальной услуги.

Перевод на внешний телефонный номер:

Система переводит вызывающего абонента на внешний телефонный номер, указанный вами при создании специальной услуги. Эта функция должна быть разрешена для почтового ящика системным администратором или менеджером системы.

Перевод на специальную услугу:

Система переводит вызывающего абонента на указанную специальную услугу.

Услуга речевой почты:

Система предлагает вызывающему абоненту ввести номер почтового ящика и оставить сообщение.

Услуга "Автоматизированный оператор-телефонист":

Система предлагает вызывающему абоненту набрать внутренний номер для разговора с другим лицом.

Внутреннее оповещение по громкой связи:

Система производит внутреннее оповещение по громкой связи. Для уведомления о поступлении вызова воспроизводится имя вызываемого абонента.

Повтор речевого приветствия:

Вызывающий абонент может воспроизвести речевое приветствие с начала и прослушать информацию об опциях персональной специальной услуги еще раз.

Перевод на оператора:

Система переводит вызывающего абонента на оператора или на внутреннюю пост-линию, если она назначена (см. раздел "◆◆ Назначение внутренней пост-линии").

Можно также определить вариант обработки на случай, если вызывающий абонент не выбирает какую-либо опцию при прослушивании речевого приветствия (действие при отсутствии тонального (DTMF) набора). Причиной этого может быть то, что вызывающий абонент использует дисковый телефон или телефон с импульсным набором номера. В этом случае вызов вызываемого абонента переадресовывается на почтовый ящик или разъединяется.



- Следующие кнопки набора номера назначены указанным функциям по умолчанию и не могут быть изменены.

1	Конец записи
2	Начало записи при прослушивании персонального речевого приветствия
*	Выход

Создание персональной специальной услуги

СТ/ТА/PS/Внутренний SIP-абонент/S-PS

Зарегистрируйтесь в вашем почтовом ящике. ▶ **4 6 1** ▶ **кнопка набора нужного номера** ▶ **1** ▶▶

Наберите **461**. ▶ Нажмите **кнопку набора нужного номера** (0, 3–9), которую следует назначить опции. ▶ Наберите **1**.

▶▶ **1** Выполните перевод повторного вызова на почтовый ящик, затем наберите номер нужного почтового ящика.
2 Выполните перевод на внутренний номер, затем наберите нужный внутренний номер.
3 Выполните переадресацию на внешний телефон (может быть недоступным).
 • Далее наберите код доступа к внешней линии и нужный внешний телефонный номер (при необходимости следует указать код зоны).
4 Выполните перевод на специальную услугу, затем наберите соответствующий номер для специальной услуги.
5 Активизируйте услугу речевой почты.
6 Активизируйте услугу автоматизированного оператора-телефониста (услуга переадресации вызовов).
7 Активизируйте оповещение по внутренней связи.
8 Повторите речевое приветствие.
9 Выполните переадресацию оператору.

▶▶ **2** ▶▶ ▶▶

Наберите **2** для подтверждения. ▶ Положите трубку.

Пропустите данный шаг, если вы создаете услугу "Персональная специальная услуга" первый раз.

Укажите **нужную опцию**.

Удаление опций из персональной специальной услуги

СТ/ТА/PS/Внутренний SIP-абонент/S-PS

Зарегистрируйтесь в вашем почтовом ящике. ▶ **4 6 1** ▶ **кнопка набора нужного номера** ▶ **3** ▶▶

Наберите **461**. ▶ Нажмите **соответствующую кнопку набора номера** (0, 3–9), которую вы хотите убрать из функции. ▶ Наберите **3**.

▶▶ ▶▶

Положите трубку.

Выбор действия при отсутствии тонального (DTMF) набора.

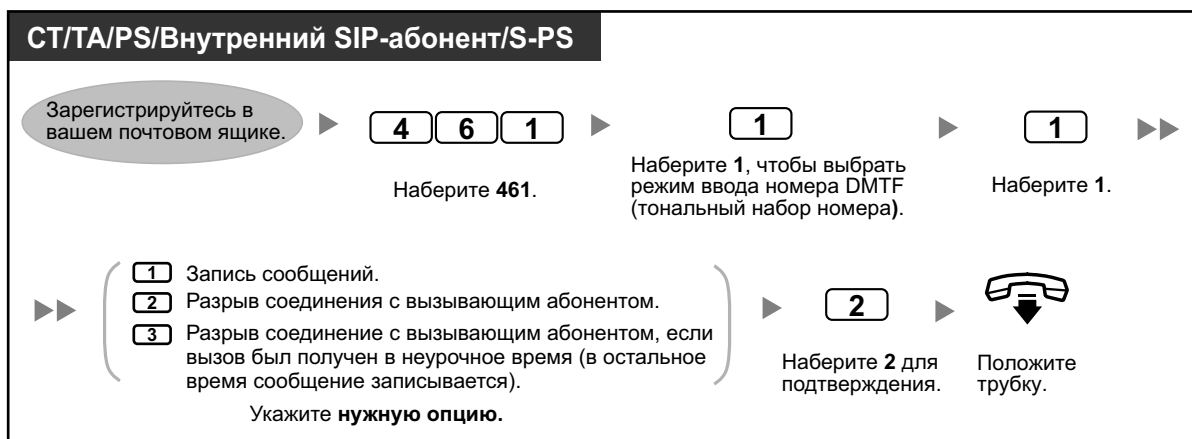

Подтверждение настроек персональной специальной услуги



- Для использования функции переадресации на внешнего абонента необходима ее активизация системным администратором или менеджером системы для данного почтового ящика.
- Функцию переадресации на внешнего абонента можно использовать в персональной специальной услуге не более 4 раз.
- Если вы пользуетесь линией PRI, может потребоваться ввод **#** в конце внешних телефонных номеров. Для получения дополнительной информации обратитесь к системному администратору.

◆◆ Установка предупредительного сигнала (Звонок в заданное время)

На телефонном аппарате можно настроить предупредительный сигнал, который будет служить в качестве напоминания о времени совещания, встречи или как будильник. Предупредительный сигнал может выдаваться однократно или ежедневно (каждый день вплоть до его отмены) в установленное время. При поднятии трубки с целью ответа внутренний абонент прослушивает специальный тональный сигнал ответа станции или предварительно записанное сообщение.

Установка/отмена

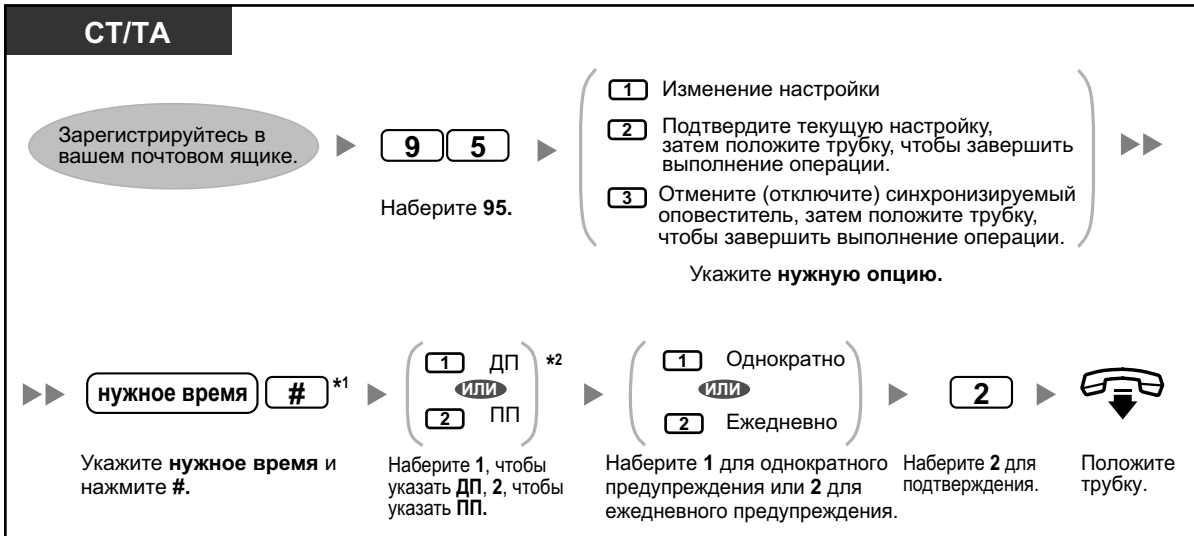

- *1 Пример: Чтобы ввести значение 5:00, нажмите **5#**. Чтобы ввести значение 5:15, нажмите **515#**.
- *2 Эта опция может быть недоступна, если система запрограммирована на использование 24-часового формата.

◆◆ Удалённая настройка сообщения об отсутствии

Сообщение об отсутствии можно настроить через меню пользовательских услуг. Порядок регистрации в вашем почтовом ящике с внешнего телефона см. раздел "◆◆ Удалённый доступ".

Установка/отмена

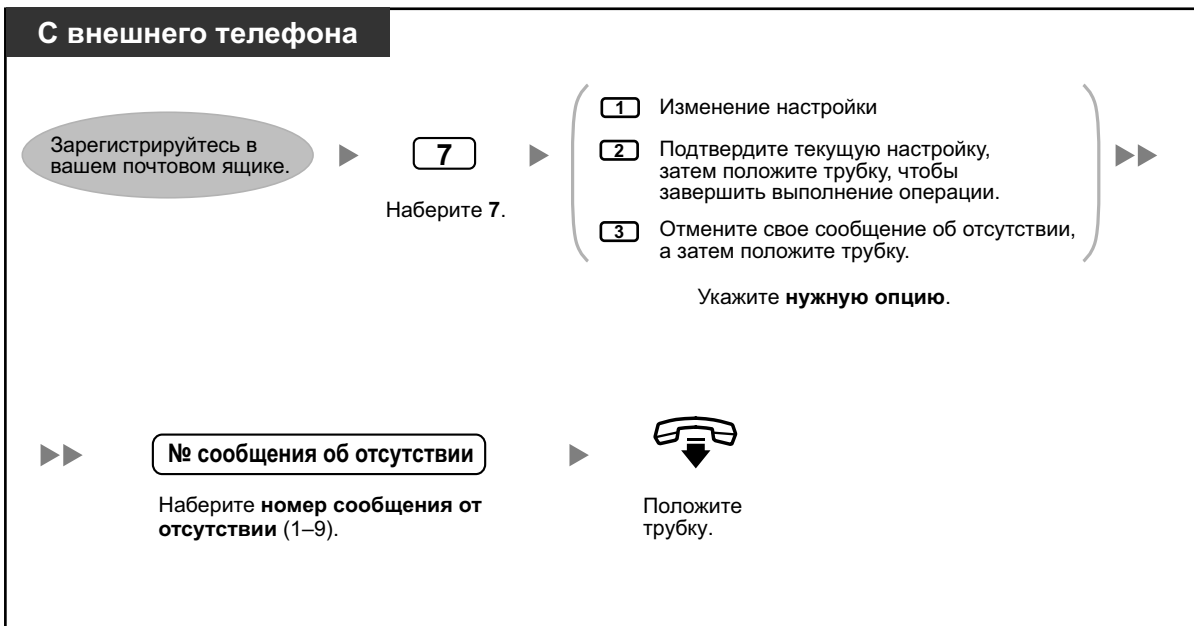

1.8.6 Другие функции

- Записывать и отправлять речевые сообщения с ПК или телефона
- Выполнять переадресацию на другого пользователя и отвечать на сообщения другого пользователя
- Быстро перезванивать отправителю сообщения, если сообщение содержит информацию о вызывающем абоненте
- Экспортировать данные речевых и факсимильных сообщений
- Прикреплять данные речевых и факсимильных сообщений к другим сообщениям электронной почты



- Подробности о дополнении Outlook содержатся в документации по Communication Assistant.

◆◆ IMAP

Если ваш почтовый клиент поддерживает IMAP4, вы можете обращаться к содержимому вашего почтового ящика через почтовый клиент; при этом вы можете выполнять следующие функции:

- Воспроизводить речевые сообщения
- Просматривать принимаемые факсимильные сообщения
- Сохранять данные речевых и факсимильных сообщений на вашем ПК
- Удалять речевые и факсимильные сообщения



- По вопросам настройки учетной записи IMAP обращайтесь к вашему системному администратору.

Контроллер сессий UM IMAP для Microsoft Outlook

Если вы будете обращаться к данным Единой системы обмена сообщениями по соединению IMAP, вам необходимо установить программу контроллера сессий IMAP. Эта программа представляет собой плагин для Microsoft Windows. После установки она появляется в области уведомлений. Эта программа превращает выбранную учётную запись в пользовательском интерфейсе Outlook из учетной записи IMAP Единой системы обмена сообщениями в обычную папку Входящие Outlook по истечении заданного периода времени. Это позволяет различным пользователям эффективно взаимодействовать с KX-NS1000 через Microsoft Outlook.

Загрузка контроллера сессий IMAP

Можно загрузить программу контроллера сессий IMAP с Консоли управления Web:

1. Зарегистрируйтесь на Консоли управления Web.
2. На экране **Редактировать профиль** щелкните по вкладке **Унифицир. сообщение**.
3. Щёлкните по **Загрузка для Унифицированный обмен сообщениями плагин**, чтобы получить доступ к программе контроллера сессий IMAP на сайте загрузок.



- Подробные сведения о Консоли управления Web см. в разделе "3.2 Системное программирование с использованием консоли управления Web".

Установка контроллера сессий IMAP

Для установки программы сделайте двойной щелчок по файлу **UmicSetup.exe** и следуйте выводимым на экран указаниям.

Удаление контроллера сессий IMAP

Удалите эту программу с помощью функции удаления программ в Панели управления. Подробные сведения см. в документации по операционной системе.

Конфигурирование настроек и просмотр информации

Пока программа работает, можно сконфигурировать настройки и просмотреть информацию о ней. Для этого сделайте щелчок правой кнопкой мыши по пиктограмме в области уведомлений, а затем выберите элемент.

Пиктограмма области уведомлений



Позиция	Описание
настройки	<p>язык Выберите язык для диалогового окна настроек и меню области уведомлений.</p>
	<p>Таймер бездействия Введите интервал времени, по истечении которого выбранная учетная запись изменится из учетной записи Единой системы обмена сообщениями на значение по умолчанию в обычную папку Входящие Outlook, при отсутствии активности пользователя. Диапазон значений таймера: от 30 до 600 секунд (Рекомендуемое значение таймера: от 30 до 60 секунд)</p>
	<p>Учетная запись электронной почты для UM Введите свою учётную запись электронной почты Единой системы обмена сообщениями. Максимальная длина - 256 символов. Если имя не введено, все учетные записи электронной почты, использующие IMAP, будут считаться учётными записями Единой системы обмена сообщениями. Можно скопировать учётную запись электронной почты из Учетной записи почты во вкладку Общие диалогового окна Интернет-настройки электронной почты.</p> <ul style="list-style-type: none"> Чтобы открыть диалоговое окно Интернет-настройки электронной почты: <ul style="list-style-type: none"> В Outlook 2007 щелкните по меню Сервис → Настройки учетной записи → Изменить → кнопке Другие настройки. В Outlook 2010 щёлкните по меню Файле → Инфо → Настройки учётной записи → Изменить → кнопке Другие настройки.
О программе	Вывести на экран правообладателей и версии данной программы.
Выход	Выйти из программы.

1.8.7 Краткое руководство

Приведенная внизу блок-схема содержит все основные опции меню, а также наиболее часто используемые функции. При обращении к меню на верхнем уровне воспроизводятся только опции 1–4 и 0. При нажатии 0 (справочное меню) можно прослушать верхний уровень меню полностью (опции 1–9).

Справочное меню может оказаться недоступным из меню верхнего уровня, в зависимости от настроек категории обслуживания (COS) вашего почтового ящика.



Продолжение на следующей странице

Продолжение с предыдущей страницы

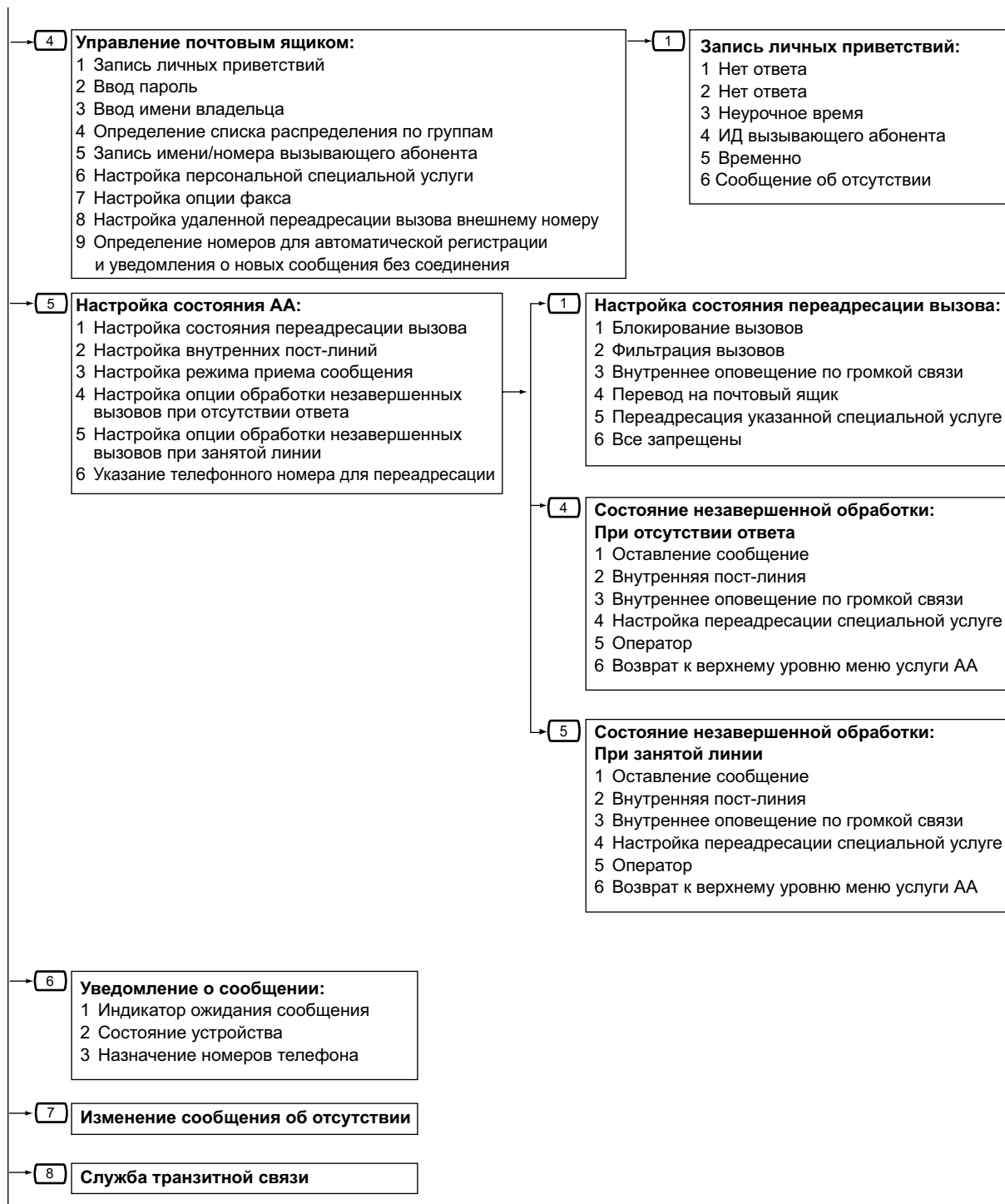

Продолжение на следующей странице

Продолжение с предыдущей страницы

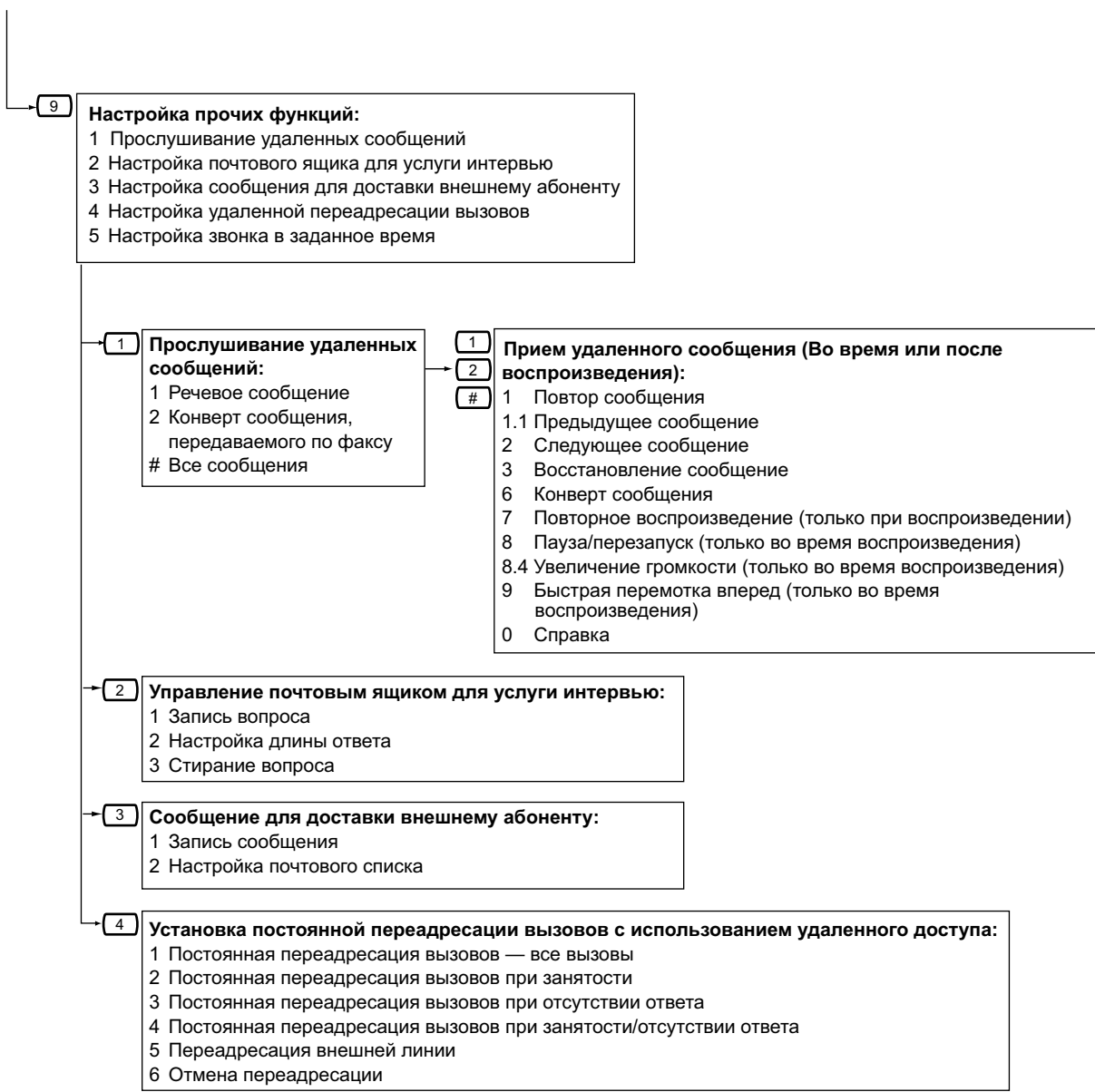

1.9 Настройка телефона в соответствии с потребностями абонента

1.9.1 Установка предупредительного сигнала (Звонок в заданное время)

На телефонном аппарате можно настроить предупредительный сигнал, который будет служить в качестве напоминания о времени совещания, встречи или как будильник. Предупредительный сигнал может выдаваться однократно или ежедневно (каждый день вплоть до его отмены) в установленное время. При поднятии трубки с целью ответа внутренний абонент прослушивает специальный тональный сигнал ответа станции или предварительно записанное сообщение.

Установка

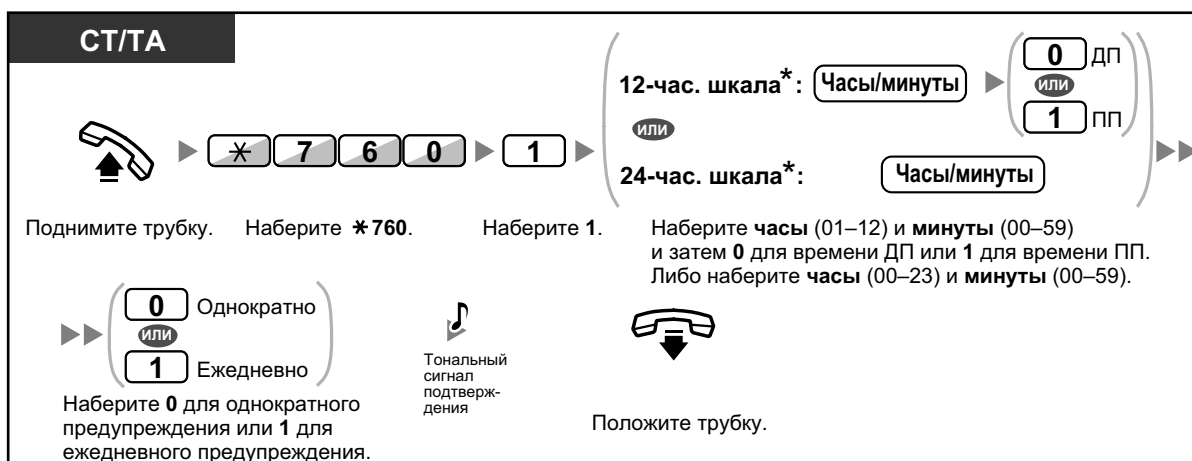

- * Время необходимо указывать в том формате, который назначен в УАТС (12-часовой или 24-часовой формат).

Отмена

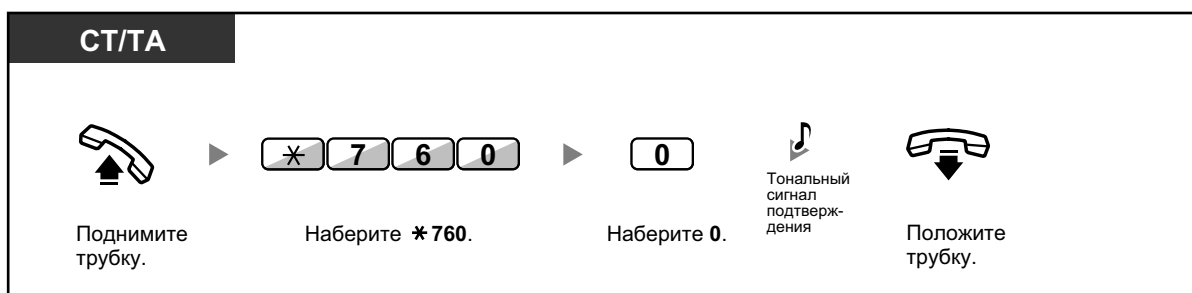

Прекращение обратного вызова или ответ на него



Просмотр

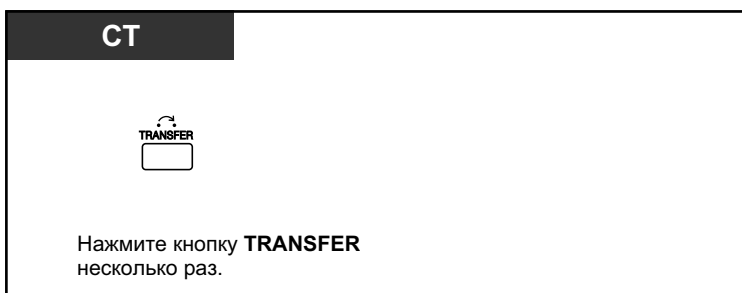

- Для проверки установки функции "Звонок в заданное время" можно также воспользоваться программной кнопкой.
- Подача предупредительного сигнала продолжается в течение предварительно запрограммированного времени.
- **Если во время обратного вызова поступает входящий вызов**, соответствующий вызывной сигнал выдается только после завершения обратного вызова.
- **Если в то время, когда должен быть выполнен предупредительный обратный вызов, абонент ведет разговор**, предупредительный обратный вызов выполняется после завершения разговора.

1.9.2 Отказ от ответа на входящие вызовы (Режим "Не беспокоить" [DND])

- ◆◆ Режим "Не беспокоить" (DND)
- ◆◆ Изменение состояния постоянной переадресации вызовов/режима "Не беспокоить" с использованием кнопки FWD/DND с постоянной функцией

◆◆ Режим "Не беспокоить" (DND)

Эта функция используется для предотвращения подачи вызывного сигнала при поступлении входящих вызовов на аппарат внутреннего абонента. Она применяется, например, когда абонент находится на совещании или занят.

Установка/отмена

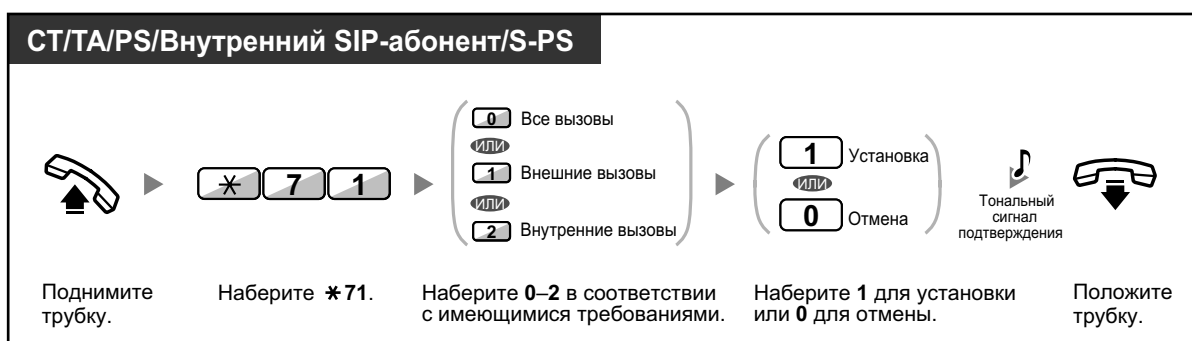

- При использовании системного телефона можно установить или отменить режим "Не беспокоить" (DND) путем нажатия кнопки FWD/DND (кнопка с постоянной функцией) вместо набора "*710".
При использовании SIP-телефона серии KX-UT (за исключением KX-UT670) можно также нажать кнопку FWD/DND, а затем с помощью кнопки навигации переместиться вверх или вниз, чтобы установить или отменить функцию Не беспокоить для всех вызовов. На KX-UT670 физическая кнопка FWD/DND отсутствует на телефоне. Подробные сведения см. в документации к телефону.



- Для SIP-телефонов серии KX-UT (за исключением KX-UT670), когда активирована функция Переадресация вызовов или Не беспокоить, в режиме ожидания на дисплее появляется надпись FWD/DND. Для KX-UT670, если активированы функции Переадресация вызовов и Не беспокоить, на дисплее появляется пиктограмма состояния. Подробные сведения см. в документации к телефону.
- Индикатор кнопки FWD/DND показывает текущее состояние, а именно:
Не горит: не установлена ни одна из функций;
Горит красным: режим постоянной переадресации вызовов (FWD);
Медленно мигает красным: режим "Не беспокоить" (DND).
В SIP-телефонах серии KX-UT текущее состояние отображается на дисплее.

- Система может функционировать в двух режимах: (1) режим переключения цикла постоянной переадресации вызовов/режима "Не беспокоить" и (2) режим постоянной переадресации вызовов/режима "Не беспокоить". Для получения информации о том, в каком режиме функционирует система, обратитесь к менеджеру. В SIP-телефонах серии KX-UT поддерживается только режим установки переадресации вызовов/режима "Не беспокоить".

(1) В режиме переключения цикла постоянной переадресации вызовов/режима "Не беспокоить":

Нажатие кнопки FWD/DND (кнопка с постоянной функцией) в незанятом состоянии приводит к изменению режимов в порядке, показанном ниже.



(2) В режиме постоянной переадресации вызовов/режима "Не беспокоить":

Нажатие кнопки FWD/DND (кнопка с постоянной функцией) в незанятом состоянии приводит к переключению состояния функций постоянной переадресации вызовов/режима "Не беспокоить" и установке адресата постоянной переадресации вызовов (см. раздел "◆◆ Изменение состояния постоянной переадресации вызовов/режима "Не беспокоить" с использованием кнопки FWD/DND с постоянной функцией").

Замечание

Кнопка FWD/DND (настраиваемая кнопка) всегда находится в режиме переключения цикла постоянной переадресации вызовов/режима "Не беспокоить", и этот режим не может быть изменен.

- Если внутренний абонент установил на своем аппарате эту функцию, вызывающий внутренний абонент прослушивает тональный сигнал "не беспокоить" (DND).
- При установке этой функции недоступна функция "Постоянная переадресация вызовов" (FWD).
- Заданные внутренние абоненты могут игнорировать эту установку и выполнять вызовы внутренних абонентов, установивших режим "Не беспокоить" (Преодоление режима "Не беспокоить" [DND]).
- Эта функция временно деактивируется в случае выполнения вызова внутреннего абонента с PDN с установленным режимом "Не беспокоить" с помощью кнопки SDN.
- Если в соответствии с настройками внутренние вызовы обрабатываются иначе, чем внешние вызовы (установка/отмена режима "Не беспокоить"), рекомендуется создать отдельные кнопки постоянной переадресации вызовов/режима "Не беспокоить" для внутренних и внешних вызовов, поскольку:
 - Шаблоны визуальной индикации кнопки постоянной переадресации вызовов/режима "Не беспокоить" для всех вызовов (как и кнопки FWD/DND [кнопка с постоянной функцией]) действительны только для внешних вызовов.

Замечание

Значок DND на дисплее PS отражает настройку только для внешних вызовов.

- Нажатие кнопки FWD/DND для всех вызовов (в том числе кнопки постоянной переадресации вызовов/режима "Не беспокоить" с постоянной функцией) не будет приводить к смене режима (постоянная переадресация или режим "Не беспокоить") отдельно для внутренних и внешних вызовов.



Настройка телефонного аппарата

- 3.1.3 Назначение кнопок
Создайте или отредактируйте кнопки постоянной переадресации вызовов (FWD)/режима "Не беспокоить" (DND) (для всех/внешних/внутренних вызовов).

◆◆ Изменение состояния постоянной переадресации вызовов/режима "Не беспокоить" с использованием кнопки FWD/DND с постоянной функцией

При использовании системного телефона (СТ) или SIP-телефонов серии КХ-УТ (за исключением КХ-УТ670) можно изменить состояние постоянной переадресации вызовов/режима "Не беспокоить" для внешних/внутренних вызовов без удаления данных об установленном ранее адресате постоянной переадресации вызовов.



- Пользователям SIP-телефонов КХ-УТ670: физической кнопки FWD/DND на телефоне нет. Как установить и очистить состояние функций FWD/DND, см. в документации к телефону.

Изменение состояния постоянной переадресации вызовов/режима "Не беспокоить" для внешних вызовов

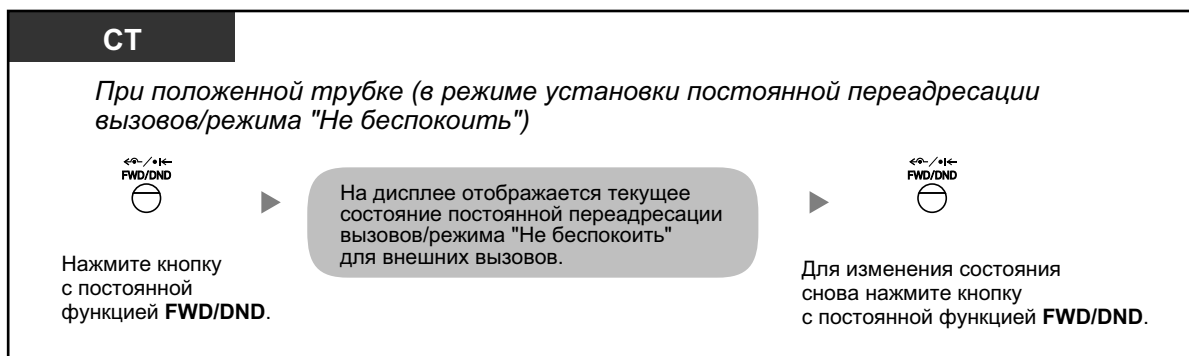

Изменение состояния постоянной переадресации вызовов/режима "Не беспокоить" для внутренних вызовов

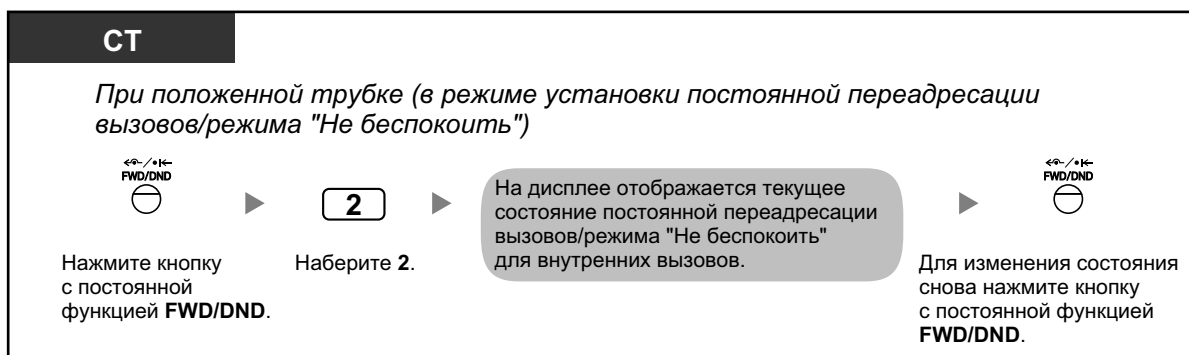

Установка и отмена постоянной переадресации вызовов/режима "Не беспокоить" для внешних/внутренних вызовов



- * Этот шаг можно пропустить.

Установка и отмена постоянной переадресации вызовов/режима "Не беспокоить" для всех вызовов

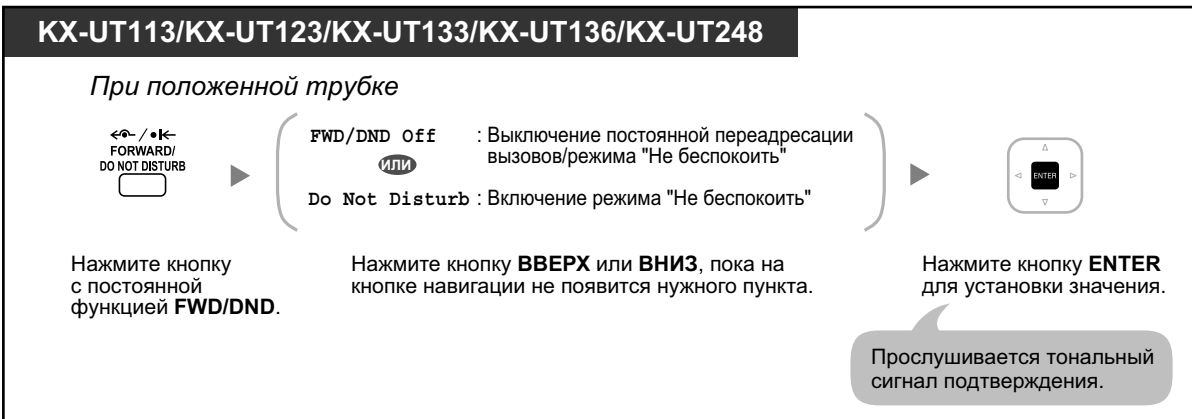

1.9.3 Получение оповещения об ожидающем вызове (Оповещение об ожидающем вызове/Оповещение о вызове при поднятой трубке [ОНСА]/Оповещение о вызове при поднятой трубке в режиме "шепот" [Whisper ОНСА])

Во время разговора абоненту может поступить уведомление об ожидающем его вызове, которое может передаваться посредством тонального сигнала или речевого сообщения, по громкоговорителю телефонного аппарата или телефонной трубке (по умолчанию: Деактивизировано – Вызов выкл. [Внутренние вызовы]/Тональный сигнал выкл. [Внешние вызовы]).

Тональный сигнал оповещения об ожидающем вызове

Тональный сигнал оповещения об ожидающем вызове, передаваемый через встроенный громкоговоритель СТ/трубку ТА. Об изменении тонального сигнала СТ см. раздел "3.1.2 Настройки в режиме программирования".

Оповещение о вызове при поднятой трубке (ОНСА):

Речевое оповещение через встроенный громкоговоритель.

Оповещение о вызове при поднятой трубке в режиме "шепот" (Whisper ОНСА):

Речевое оповещение по телефонной трубке.

Установка/отмена для внутренних вызовов (оповещение об ожидающем вызове вручную)



Установка/отмена для внешних вызовов (автоматическое оповещение об ожидающем вызове)

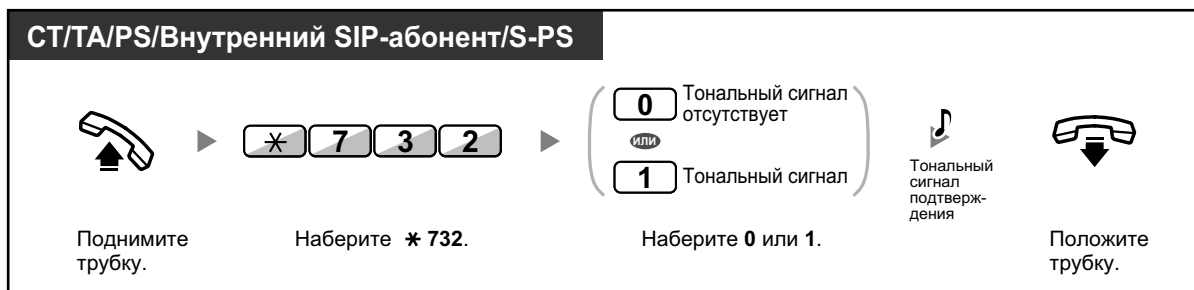

1.9.3 Получение оповещения об ожидающем вызове (Оповещение об ожидающем вызове/Оповещение о вызове при поднятой трубке [ОНСА]/Оповещение о вызове при поднятой трубке в режиме "шепот" [Whisper ОНСА])



- Функция оповещения о вызове при поднятой трубке (ОНСА) доступна только для некоторых цифровых системных телефонов.
- Функция оповещения о вызове при поднятой трубке в режиме "шепот" (Whisper ОНСА) доступна только для некоторых цифровых системных телефонов и системных IP-телефонов. Кроме того, необходимо, чтобы оба абонента использовали телефоны, поддерживающие эту функцию.

1.9.4 Вывод своего телефонного номера на дисплей аппарата вызываемого или вызывающего абонента (Идентификация исходящих/входящих вызовов [CLIP/COLP])

CLIP:

При выполнении внешнего вызова вызываемому абоненту может быть предоставлен предварительно запрограммированный номер телефона вызывающего абонента.

COLP:

При получении внешнего вызова вызываемый абонент может предоставить вызывающему абоненту предварительно запрограммированный номер телефона.

Можно выбрать передаваемый номер: это может быть либо номер используемой линии, либо номер, назначенный внутренней линии абонента.

При выборе опции "Линия общего пользования" для вызывающего/вызываемого абонента отображается номер используемой линии (абонентский номер).

При выборе опции "Внутренняя линия" отображается телефонный номер, присвоенный внутренней линии.

Предоставление номера внешней или внутренней линии абонента

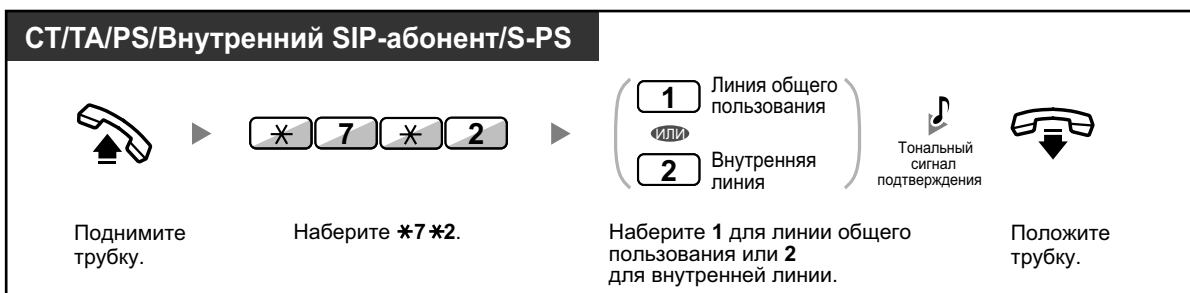

- Доступность этой функции зависит от того, какие услуги ISDN предоставляются телефонной компанией.
- При переадресации вызова внешнему абоненту CLIP-номером такого вызова является CLIP-номер вызывающего абонента или внутреннего абонента, осуществляющего переадресацию, в зависимости от системного программирования.



- Если вызов другого абонента выполняется с помощью кнопки группы распределения входящих вызовов, то используется телефонный номер, назначенный данной кнопке группы распределения входящих вызовов.

1.9.5 Запрет вывода своего телефонного номера на дисплей аппарата вызывающего абонента (Запрет идентификации входящих вызовов [COLR])

Существует возможность настройки вывода телефонного номера внутреннего абонента на аппарате вызывающего абонента при получении внешнего вызова.

Установка/отмена

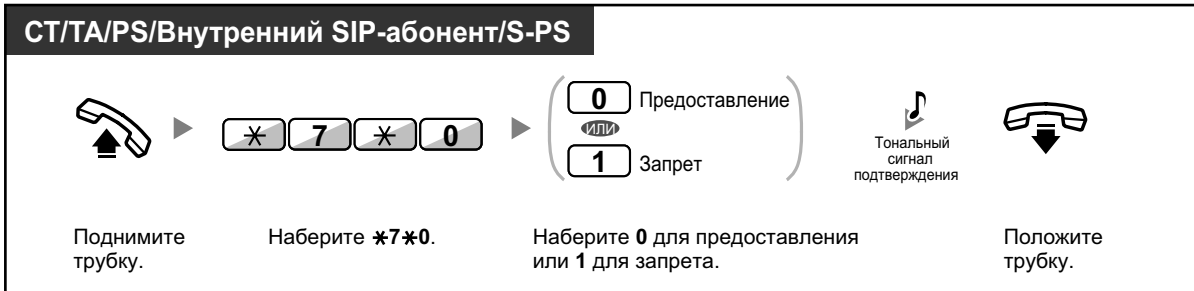

- Режим может быть изменен нажатием предварительно настроенной кнопки COLR при положенной трубке (Кнопка COLR на SIP-телефонах серии KX-UT отсутствует). Индикатор кнопки COLR показывает текущее состояние, а именно:
Не горит: номер телефона отображается;
Горит красным: номер телефона не отображается.
- Доступность этой функции зависит от того, какие услуги ISDN предоставляются телефонной компанией.



Настройка телефонного аппарата

- 3.1.3 Назначение кнопок
Создайте или отредактируйте кнопку "Запрет идентификации входящих вызовов" (COLR).

1.9.6 Запрет вывода своего номера на дисплей аппарата вызываемого абонента (Запрет идентификации исходящих вызовов [CLIR])

При выполнении внешнего вызова можно определить необходимость отображения для вызываемого абонента номера телефона внутреннего абонента.

Установка/отмена

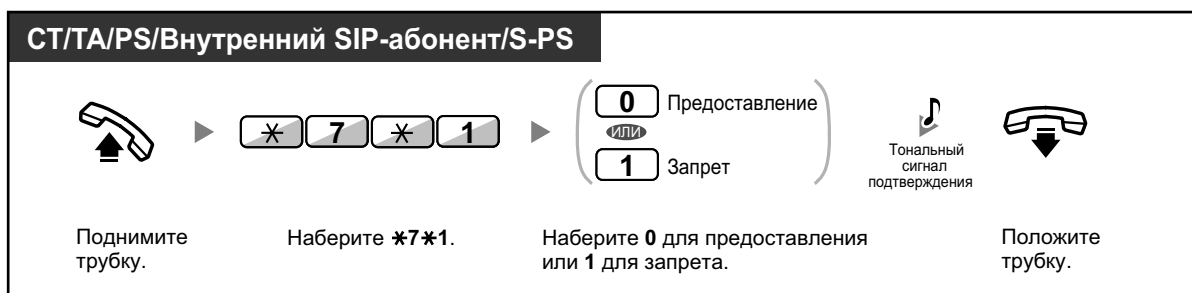

- Режим может быть изменен нажатием предварительно настроенной кнопки CLIR при положенной трубке (Кнопка CLIR на SIP-телефонах серии KX-UT отсутствует). Индикатор кнопки CLIR показывает текущее состояние, а именно:
Не горит: номер телефона отображается;
Горит красным: номер телефона не отображается.
- Доступность этой функции зависит от того, какие услуги ISDN предоставляются телефонной компанией.



Настройка телефонного аппарата

- 3.1.3 Назначение кнопок
Создайте или отредактируйте кнопку "Запрет идентификации исходящих вызовов" (CLIR).

1.9.7 Запрет подключения к разговору других лиц (Защита от принудительного подключения к занятой линии)

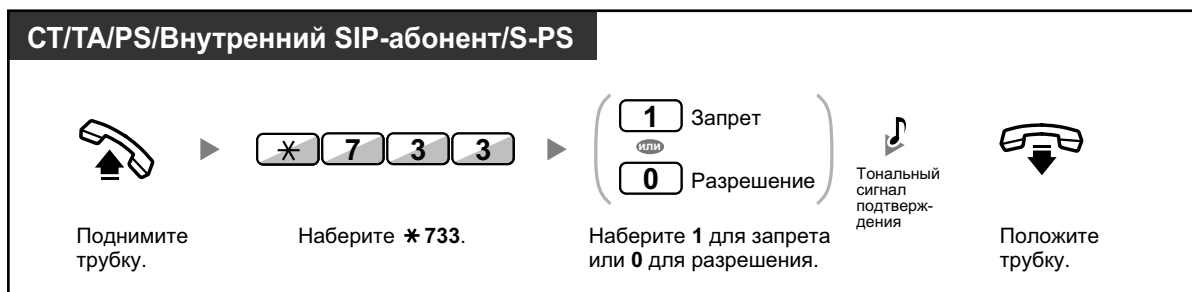

- Некоторым внутренним абонентам может быть запрещено пользоваться этой функцией.

1.9.8 Включение фоновой музыки (BGM)

Фоновую музыку можно прослушивать через громкоговоритель телефонного аппарата при положенной трубке. Для этого можно подключить внешний источник музыки, например, радиоприемник.

При занятии внутренней линии (поднятии трубки, выполнении или приеме вызовов) воспроизведение музыки приостанавливается. Когда пользователь кладет трубку, музыка возобновляется.



Выбор и установка/отмена

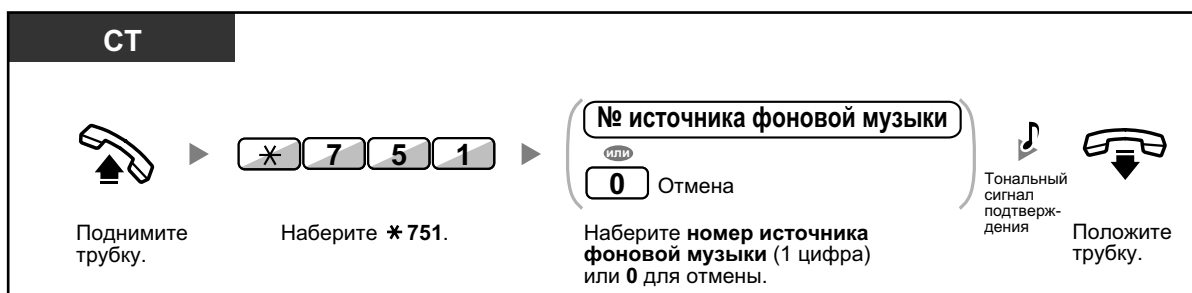

- Для прослушивания фоновой музыки некоторыми пользователями IP-СТ может потребоваться системное программирование.

1.9.9 Защита линии от тональных сигналов уведомления (Режим защиты линии передачи данных)

Можно защитить линию от сигналов уведомления (например, тонального сигнала оповещения об ожидающем вызове), передаваемых во время разговора. Эта функция используется с целью обеспечения безопасной передачи данных в случае, если к внутренней линии подключено устройство передачи данных, например, ПК или факсимильный аппарат.

Установка/отмена



1.9.10 Проверка состояния временного режима

Можно вывести на дисплей текущее состояние временного режима.

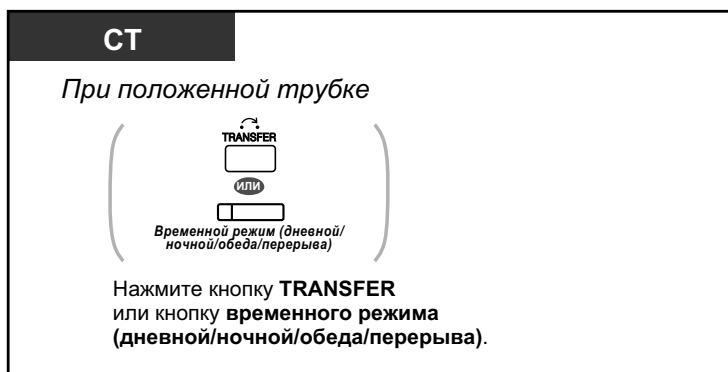

- Индикатор кнопки временного режима (дневной/ночной/обеда/перерыва) показывает текущее состояние, а именно:
Не горит: дневной режим;
Горит зеленым: режим обеда;
Мигает зеленым: режим перерыва;
Горит красным: ночной режим;
Мигает красным: режим праздничного дня.
- Любой внутренний абонент, за исключением менеджера, может выяснить текущее состояние нажатием кнопки временного режима (дневной/ночной/обеда/перерыва).



Настройка телефонного аппарата

- 3.1.3 Назначение кнопок
 Создайте или отредактируйте кнопку "Временной режим (дневной/ночной/обеда/перерыва)".

1.9.11 Настройка звонка на параллельном телефоне (Параллельный телефон)

Пользователь цифрового системного телефона может включить или отключить звонок при получении входящего вызова на аналоговом телефонном аппарате, подключенном параллельно его телефону.
(По умолчанию: звонок включен)

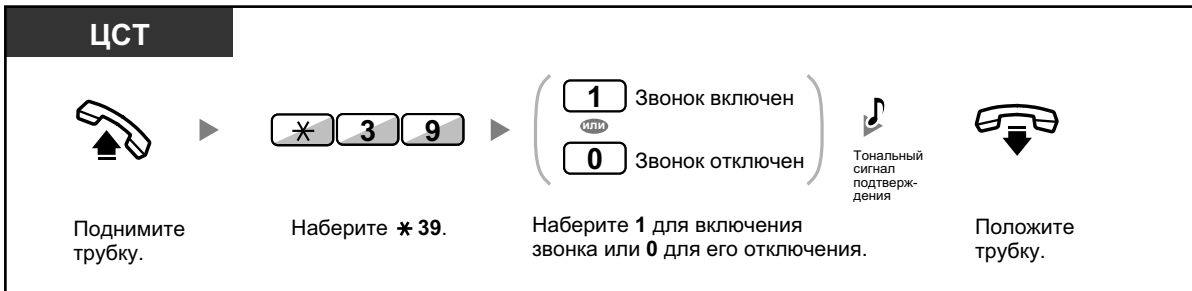

- **Даже при отключенном звонке** с аналогового телефонного аппарата можно выполнять вызовы и отвечать на них поднятием трубки.
- **При поднятии трубки в момент использования параллельного телефона** вызов переключается на абонента, поднявшего трубку.
- Эта функция недоступна для КХ-Т7665.

1.9.12 Подключение микросотового терминала или микросотового SIP-терминала параллельно проводному телефону (Параллельное беспроводное XDP-подключение)

Микросотовый терминал (обычный или SIP) может быть подключен параллельно СТ, ТА или SIP-телефону.

В таком режиме при поступлении на проводной телефон входящего вызова также срабатывает звонок параллельного микросотового терминала (обычного или SIP).

Установка



Отмена



- Для некоторых проводных телефонов эта функция недоступна.
- **При поднятии трубки в момент использования параллельного телефона** вызов переключается на абонента, поднявшего трубку (за исключением SIP-телефонов и микросотовых SIP-терминалов).

1.9.13 Сброс функциональных настроек внутренней линии (Сброс установок внутренней линии)

Настройки следующих функций на собственной внутренней линии можно вернуть к значениям по умолчанию за один шаг.

Эта функция также имеет название "Сброс настроек терминала".



- Пользователям SIP-телефонов серии KX-UT: Вы можете сбросить настройки следующих функций вашего внутреннего номера.
 - Ожидающее сообщение
 - Постоянная переадресация вызовов
 - Режим "Не беспокоить" (DND)
 - Оповещение об ожидающем вызове для внутренних вызовов
 - Оповещение об ожидающем вызове для внешних вызовов
 - Режим защиты линии передачи данных
 - Регистрация/отключение

Функции	Установка по умолчанию
Горячая линия ^{*1}	Отключено
Ожидающее сообщение (все сообщения, оставленные другими внутренними абонентами)	Отключено
Запрет перехвата вызова	Активизировано
Постоянная переадресация вызовов ^{*1}	Отключено
Сообщение об отсутствии	Отключено
Запрет оповещения по громкой связи	Активизировано
Звонок в заданное время	Не задано
Режим "Не беспокоить" (DND) ^{*1}	Отключено
Оповещение об ожидающем вызове для внутренних вызовов ^{*1} Оповещение об ожидающем вызове для внешних вызовов ^{*1}	Деактивизировано (Звонок выкл.) Деактивизировано (Тональный сигнал выкл.)
Защита от принудительного подключения к занятой линии	Активизировано
Фоновая музыка	Отключено
Режим защиты линии передачи данных	Не горит
Параллельный телефон	Параллельный телефон звонит.
Регистрация/отключение	Регистрация

^{*1} Сброс этих функций может быть запрещен в зависимости от системного программирования.

1.9.13 Сброс функциональных настроек внутренней линии (Сброс установок внутренней линии)



- Только для пользователей в Канаде:
После сброса настроек внутренней линии для функции оповещения об ожидающем вызове устанавливается значение "Активизировано (Тональный сигнал)". В этом случае при поднятии трубки прослушивается тональный сигнал ответа станции 2.

1.10 Использование call-центра

1.10.1 Выход из группы распределения входящих вызовов (Регистрация/отключение, Резюме)

Пользователь может управлять своим состоянием в группе распределения входящих вызовов. Если абонент находится в режиме отключения, входящие вызовы, предназначенные для его группы, не будут поступать на его телефонный аппарат. После регистрации вызовы снова начинают поступать данному внутреннему абоненту (по умолчанию: Регистрация). Даже в том случае, если внутренний абонент уже зарегистрирован, в его распоряжении имеется установленный период времени (время резюме), в течение которого он не будет получать вызовов после завершения предыдущего вызова. Это время можно использовать для ведения записей и другой аналогичной работы. Также можно вручную выбрать режим "Не готов" и временно отключиться от группы распределения вызовов.

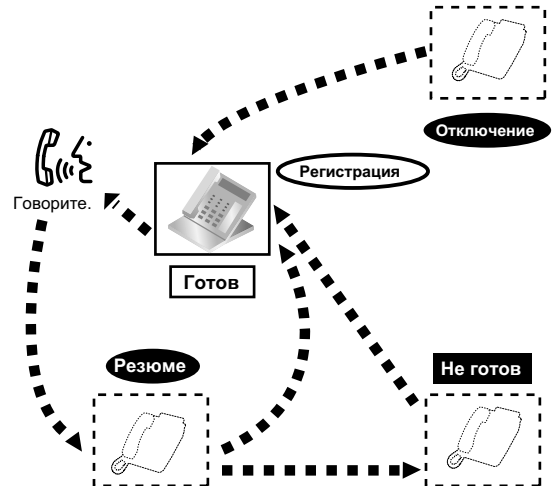

Регистрация/отключение

СТ/ТА/PS/Внутренний SIP-абонент/S-PS

ГРВВ: группа распределения входящих вызовов



Поднимите трубку.

Наберите *736.

Наберите 0 или 1.

Внутренний № ГРВВ

Определенная группа

или *

Все

Наберите **внутренний номер ГРВВ** или *.



Тональный сигнал подтверждения



Положите трубку.

СТ/PS **ГРВВ: группа распределения входящих вызовов**

При положенной трубке

Нажмите кнопку **регистрации/отключения**.

Наберите **внутренний номер ГРВВ** или *****.

КХ-UT133/КХ-UT136/КХ-UT248/КХ-UT670/S-PS

При положенной трубке

Нажмите опцию **регистрация/отключение для всех групп** или **регистрация/отключения от указанной группы**.

СТ/PS

При положенной трубке

Нажмите кнопку **регистрации/отключения от указанной группы**.

Переход в режим/выход из режима "Не готов"

СТ/ТА/PS/Внутренний SIP-абонент/S-PS

Поднимите трубку.

Наберите ***735**.

Наберите **1** или **0**.

Тональный сигнал подтверждения

Положите трубку.

Установка/отмена режима "Не готов" или выход из режима "Резюме" (переход в режим "Готов")



- * Состояние изменяется следующим образом:
Готов → Не готов;
Не готов → Готов;
Резюме → Не готов.
- Индикатор кнопки регистрации/отключения от указанной группы показывает текущее состояние, а именно:
Не горит: режим регистрации;
Горит красным: режим отключения.
- Нажатие кнопки резюме приводит к выбору режима "Резюме", "Не готов" и "Готов". Индикатор кнопки резюме показывает текущее состояние, а именно:
Не горит: режим "Готов";
Горит красным: режим "Не готов";
Мигает красным: режим "Резюме".
- В режиме "Резюме"/"Не готов" внутренний абонент не принимает вызовов ни от одной из групп, даже в том случае, если он подключен к нескольким группам.
- Возможность отключения последнего оставшегося в группе внутреннего абонента зависит от системного программирования.
- С внутренней линии супервизора можно осуществлять контроль состояния регистрации/отключения других внутренних абонентов.
Для получения дополнительной информации см. раздел "1.10.2 Контроль и управление состоянием вызовов группы распределения входящих вызовов (Контроль группы распределения входящих вызовов)".



Настройка телефонного аппарата

- 3.1.3 Назначение кнопок
Создайте или отредактируйте кнопку "Регистрация/отключение", кнопку "Регистрация/отключение от группы" или кнопку "Резюме".

1.10.2 Контроль и управление состоянием вызовов группы распределения входящих вызовов (Контроль группы распределения входящих вызовов)

- ◆◆ Контроль состояния ожидающих вызовов
- ◆◆ Контроль и изменение состояния регистрации/отключения внутренних абонентов

С внутренней линии, назначенной как внутренняя линия супервизора, можно контролировать и управлять состоянием других внутренних абонентов, входящих в группу распределения входящих вызовов. Для этого необходим СТ с 6-строчным дисплеем. Дисплей и кнопки DSS показывают следующее:

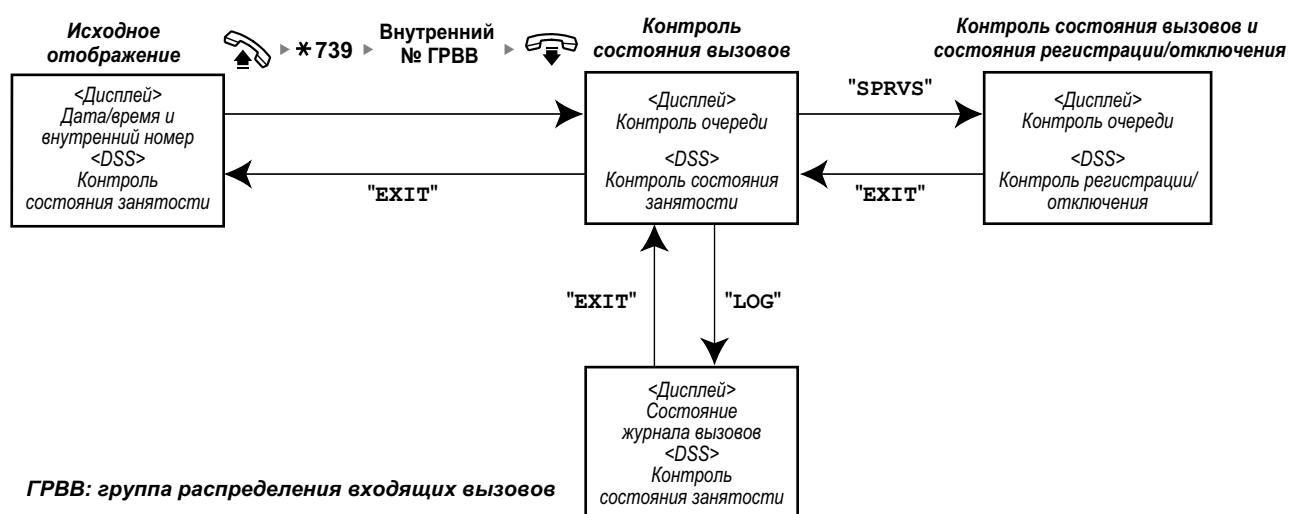

◆◆ Контроль состояния ожидающих вызовов

С внутренней линии супервизора можно осуществлять контроль состояния вызовов, ожидающих ответа в очереди. Если группа распределения входящих вызовов получает вызов переполнения, информация о состоянии выводится на дисплей автоматически. Отображается следующая информация:

<Контроль очереди>

- Текущая дата/время
- Внутренний номер/имя группы распределения входящих вызовов
- Количество ожидающих вызовов
- Наибольшее время ожидания

<Состояние журнала вызовов>

- Дата/время последней очистки журнала
- Общее количество поступивших вызовов
- Количество вызовов переполнения
- Количество вызовов, оставшихся без ответа
- Среднее время ожидания вызова в очереди

1.10.2 Контроль и управление состоянием вызовов группы распределения входящих вызовов (Контроль группы распределения входящих вызовов)

Контроль

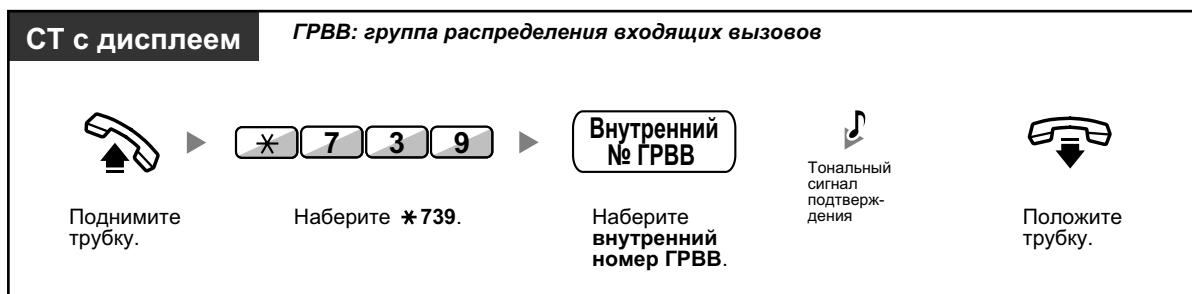

Сброс состояния журнала вызовов



- Происходит сброс накопленных данных. "****" указывает на то, что количество цифр выводимого номера превышает максимальное отображаемое число цифр.

◆◆ Контроль и изменение состояния регистрации/отключения внутренних абонентов

С помощью индикатора кнопки DSS с внутренней линии супервизора можно контролировать состояние регистрации/отключения членов группы распределения входящих вызовов. При необходимости также можно изменять их состояние регистрации/отключения.

Контроль

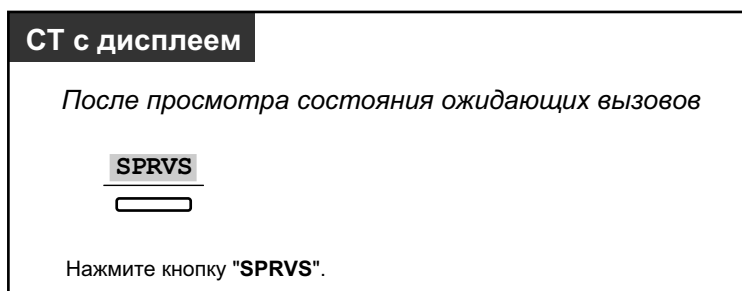

Изменение режима регистрации/отключения

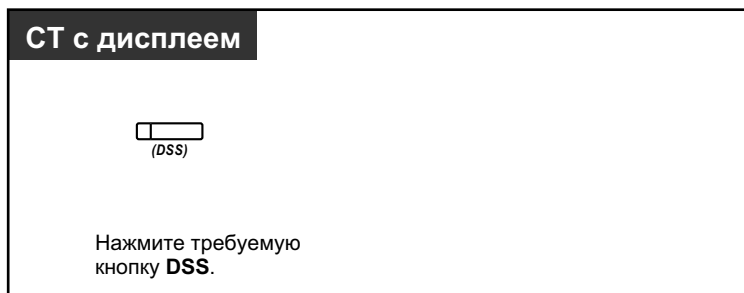

- Индикатор кнопки DSS показывает текущее состояние, а именно:
 - Не горит:** внутренний абонент не принадлежит группе;
 - Горит зеленым:** режим регистрации ("Готов");
 - Мигает зеленым:** режим регистрации ("Не готов");
 - Горит красным:** режим отключения.

1.10.3 Постоянная переадресация ожидающих вызовов (Ручное перенаправление вызовов в очереди)

В случае поступления дополнительных вызовов при занятости группы распределения входящих вызовов эти вызовы помещаются в очередь ожидания. С помощью индикатора кнопки срочного режима внутренние абоненты могут контролировать состояние очереди и вручную выполнять постоянную переадресацию вызовов, находящихся в очереди дольше других, на предварительно заданного адресата.



Эта функция также имеет название "Срочная переадресация вызова".

Постоянная переадресация ожидающих вызовов

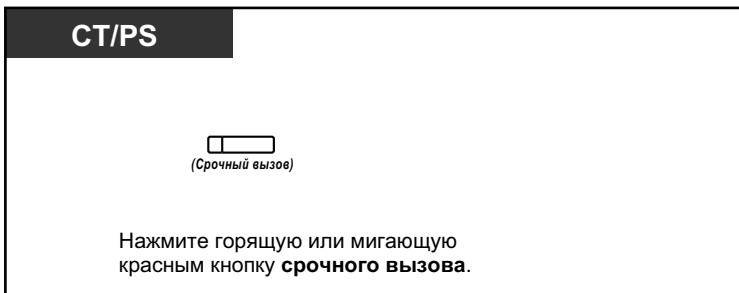

- Индикатор кнопки срочного режима показывает текущее состояние, а именно:
Не горит: ожидающие вызовы отсутствуют;
Горит красным: имеется несколько ожидающих вызовов;
Мигает красным: количество вызовов в очереди превосходит количество, установленное для срочного режима.



Настройка телефонного аппарата

- 3.1.3 Назначение кнопок
Создайте или отредактируйте кнопку "Срочный режим".

1.11 Использование оборудования, поставляемого пользователем

1.11.1 При подключенном домофоне/электромеханическом дверном замке

С помощью домофона можно разговаривать с посетителем, находящимся у двери. Вызовы от домофона могут поступать предварительно заданным внутренним или внешним абонентам. Также можно открывать дверь.

- ◆◆ Вызов от домофона
- ◆◆ Открывание двери

◆◆ Вызов от домофона

Выполнение вызова от домофона



Ответ на вызов от домофона



- Пользователям SIP-телефонов серии KX-UT и микросотовых терминалов S-PS: если номер и имя домофона сохранены в телефонной книге вашего телефона, при поступлении вызова с домофона эта информация отображается на дисплее вашего телефона.
- Для пользователей SIP-телефона KX-UT670: видеоизображение с сетевой камеры можно вывести на дисплей вашего телефона, если вызов поступает с домофона, и на вашем телефоне сконфигурированы следующие настройки:
 - Сетевая камера зарегистрирована в качестве контакта.
 - Номер домофона зарегистрирован в качестве контакта, и "Домофон" выбран в качестве метки для номера телефона.

Подробные сведения по настройкам см. в документации по вашему телефону.

Вызов домофона

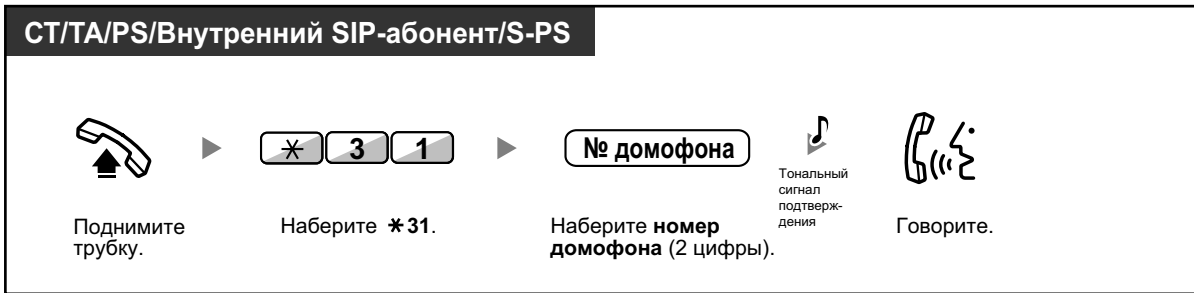

- Если никто не отвечает на вызов от домофона в течение заданного периода времени, вызов разъединяется.

◆◆ Открывание двери

Некоторым внутренним абонентам может быть запрещено пользоваться этой функцией.

С аппарата определенного внутреннего абонента

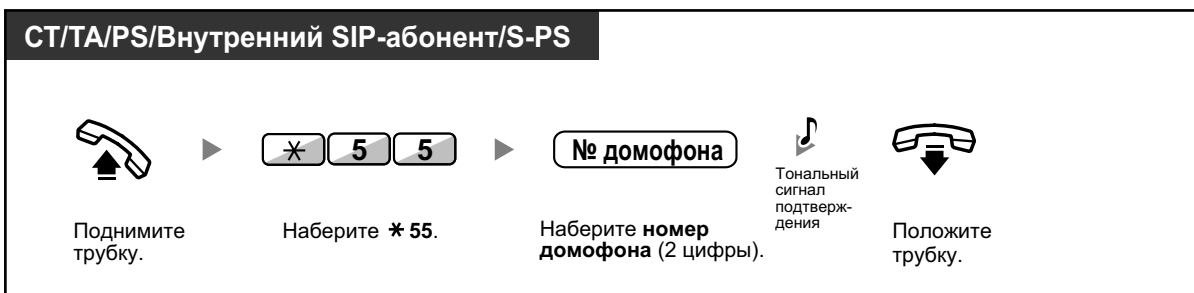

С аппарата любого внутреннего абонента в процессе разговора с посетителем у домофона



- Дверь остается открытой в течение заданного периода времени.

1.11.2 При подключенном внешнем устройстве (реле)

Предварительно заданные внутренние абоненты могут включить ретранслятор (например, предупредительного сигнала), подключенный к УАТС.

Включение ретранслятора

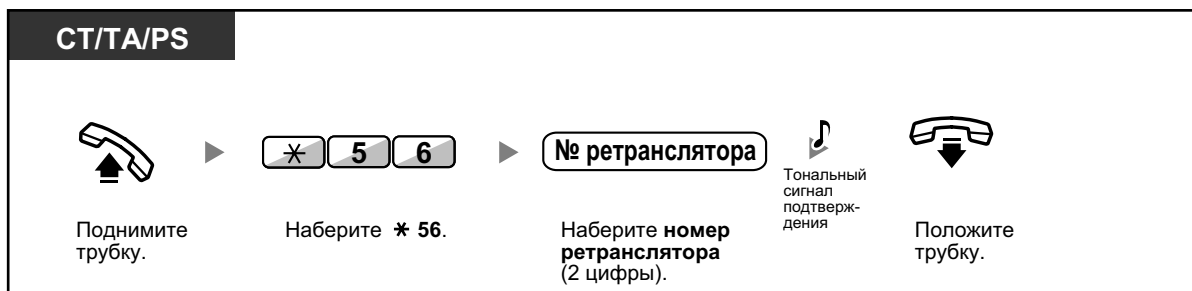

1.11.3 При подключенном внешнем датчике

Предварительно заданные внутренние абоненты могут получать аварийный вызов (например, предупредительный тональный сигнал защиты) от внешнего датчика, подключенного к УАТС.

Ответ на вызов от датчика

СТ/ТА/PS/Внутренний SIP-абонент/S-PS		
		
Поднимите трубку.	Тональный сигнал ответа станции	Положите трубку.



- Если вызов от датчика остается без ответа в течение заданного периода времени, он разъединяется.

1.11.4 При подключенной центральной УАТС

- ◆◆ Доступ к внешним услугам (Доступ к услугам телефонной сети [EFA])

◆◆ Доступ к внешним услугам (Доступ к услугам телефонной сети [EFA])

Абоненты могут пользоваться специальными услугами (например, "Оповещение об ожидающем вызове"), предлагаемыми центральной УАТС или телефонной компанией. Эта функция доступна только в случае внешних вызовов.

<Пример> Помещение текущего вызова на удержание и разговор с новым абонентом

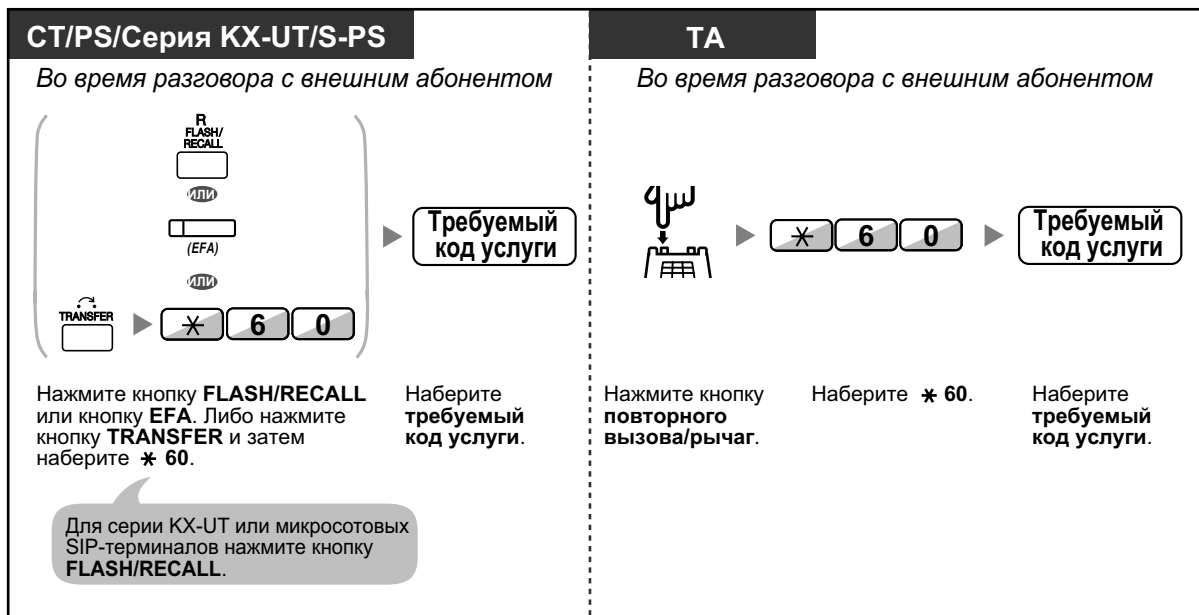

- В этом случае кнопка FLASH/RECALL системного телефона, SIP-телефона серии KX-UT или микросотового SIP-терминала должна быть переведена в режим доступа к услугам телефонной сети (EFA) посредством системного программирования.



Настройка телефонного аппарата

- 3.1.3 Назначение кнопок
Создайте или отредактируйте кнопку "Доступ к услугам телефонной сети" (EFA).

1.11.5 При подключенной системе речевой почты

Внутренние или внешние абоненты могут обращаться к системе речевой почты со своих аппаратов.

- ◆◆ Переадресация вызовов на речевую почту (интеграция речевой почты)

Если к УАТС подключена система речевой почты Panasonic (например, серии KX-TVM) с цифровой интеграцией, то также доступны следующие функции:

- ◆◆ Фильтрация вызовов (Фильтрация вызовов при их поступлении [LCS])
- ◆◆ Запись разговора



- Функции системы речевой почты недоступны пользователям SIP-телефонов и микросотовых SIP-терминалов.

◆◆ Переадресация вызовов на речевую почту (интеграция речевой почты)

- Постоянная переадресация вызовов на собственный почтовый ящик
- Переадресация вызова на почтовый ящик
- Прослушивание сообщений

Если абонент не имеет возможности отвечать на вызовы, он может установить постоянную переадресацию вызовов на свой почтовый ящик. При этом можно задать тип входящих вызовов, подлежащих переадресации (внутренние/внешние/все вызовы).

Если на телефонном аппарате имеется кнопка сообщения, то при оставлении сообщения в почтовом ящике абонента загорается индикатор этой кнопки. Даже при отсутствии на телефоне кнопки сообщения при поднятии трубки абонент прослушивает тональный сигнал индикации*.

Также можно создать на телефонном аппарате кнопку переадресации на речевую почту, при помощи которой будет осуществляться переадресация полученных внешних вызовов на почтовый ящик другого внутреннего абонента, что позволит вызывающим абонентам оставлять свои сообщения (Переадресация на речевую почту). Продолжительность записи определяется типом системы речевой почты. Одним нажатием кнопки Переадресация на речевую почту можно выполнить следующие операции (только для цифровой интеграции):

- Постоянная переадресация вызова на ваш почтовый ящик при поступлении вызова
- Переадресация собственного вызова на почтовый ящик вызываемого внутреннего абонента
- Прослушивание сообщений

Постоянная переадресация вызовов на собственный почтовый ящик

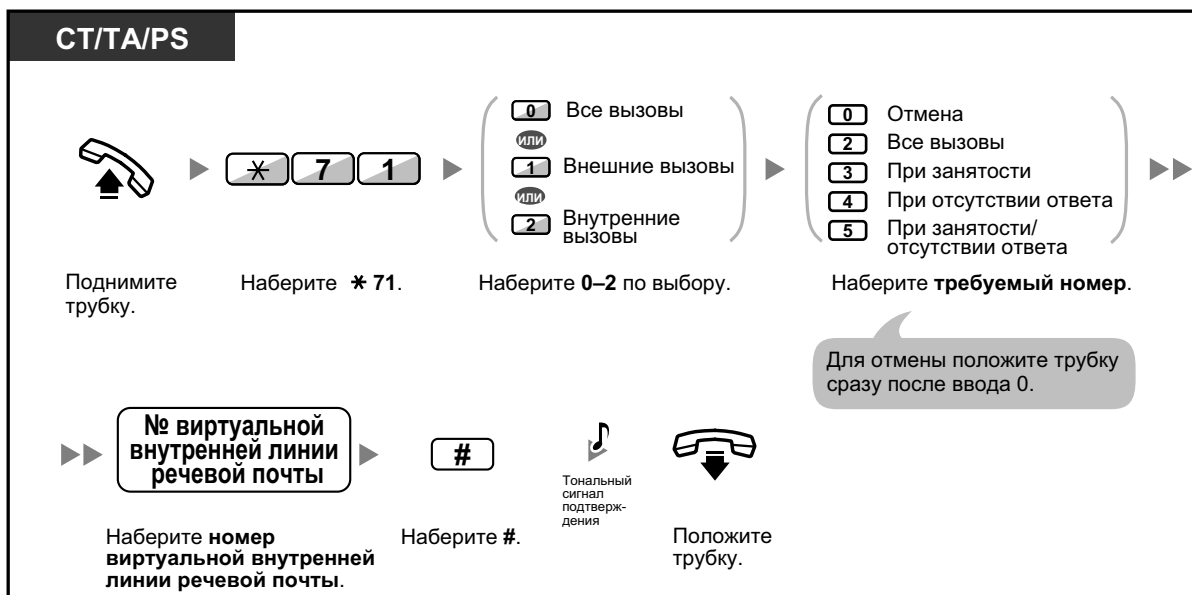

Постоянная переадресация вызова на ваш почтовый ящик при поступлении вызова

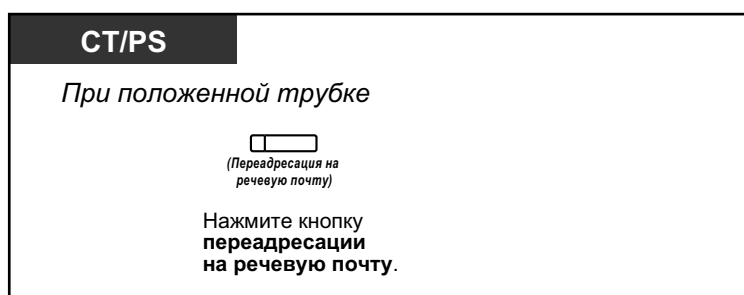

Переадресация вызова на почтовый ящик

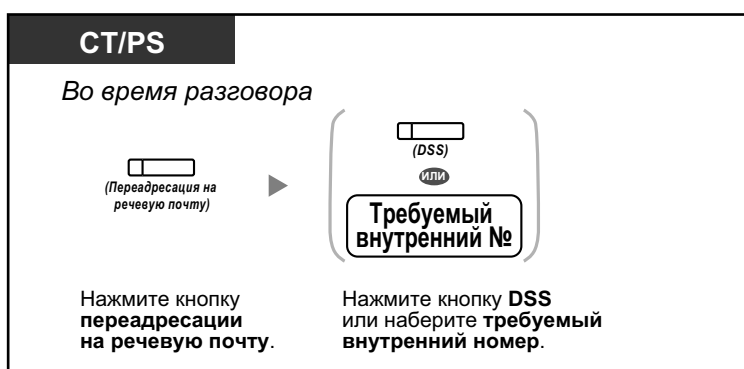

Переадресация собственного вызова на почтовый ящик вызываемого внутреннего абонента



Прослушивание сообщений

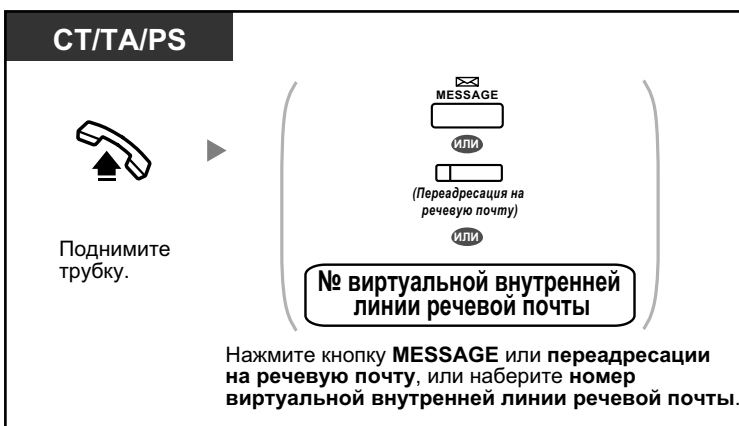

- *Тональный сигнал индикации после поднятия трубки



- При использовании PS параллельно с СТ или ТА (в режиме параллельного беспроводного XDP-подключения) невозможно воспользоваться кнопкой Переадресация на речевую почту для постоянной переадресации вызова на ваш почтовый ящик при поступлении вызова.



Настройка телефонного аппарата

- 3.1.3 Назначение кнопок
Создайте или отредактируйте кнопку "Переадресация на речевую почту" или кнопку "Сообщение".

◆◆ Фильтрация вызовов (Фильтрация вызовов при их поступлении [LCS])

Абонент может прослушивать вызов, не отвечая на него, в то время как вызывающий абонент оставляет сообщение в почтовом ящике. При необходимости можно ответить на вызов во время его прослушивания. Существует два способа ответа на вызов (по умолчанию: режим громкой связи).



Режим громкой связи:

Можно настроить автоматическое воспроизведение записываемого сообщения через громкоговоритель телефона.

Защищенный режим:

В момент, когда вызывающий абонент оставляет сообщение, вызываемый абонент получает предупредительный тональный сигнал.

Перед использованием этой функции

- Создайте кнопку фильтрации вызовов при их поступлении (LCS) (абонентское программирование).
- Выберите режим громкой связи или защищенный режим (абонентское программирование).
- Задайте персональный идентификационный номер (PIN) внутреннего абонента.
- Установите функцию "Фильтрация вызовов при их поступлении".

Установка функции "Фильтрация вызовов при их поступлении"

СТ/PS

PIN: персональный идентификационный номер

Нажмите кнопку **фильтрации вызовов при их поступлении**.

Введите **PIN внутреннего абонента** (макс. 10 цифр).

Требуется только при наличии заданного PIN внутреннего абонента.

Отмена функции "Фильтрация вызовов при их поступлении"

СТ/PS

Нажмите горящую красным кнопку **фильтрации вызовов при их поступлении**.

Диаграмма операций

Операции, отмеченные серым цветом, могут выполняться в режиме громкой связи.

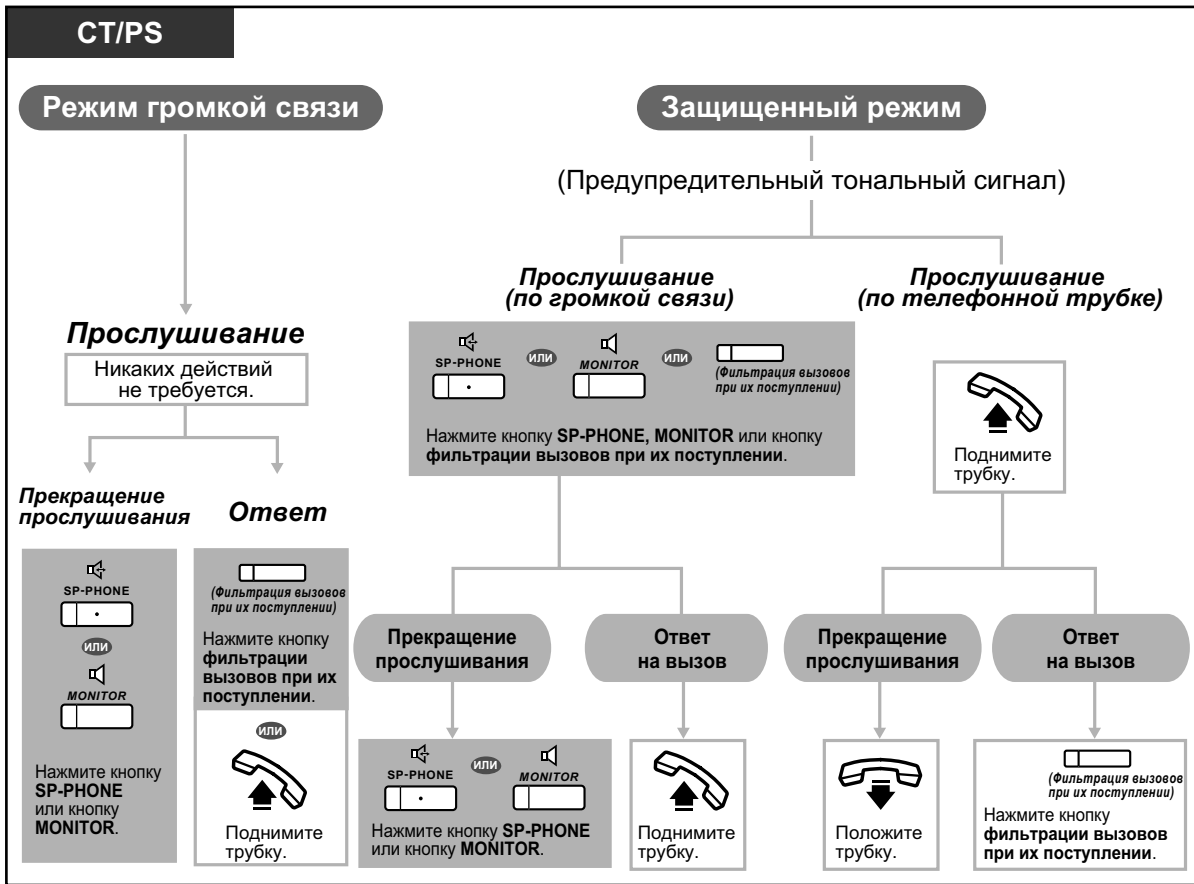

- Индикатор кнопки фильтрации вызовов при их поступлении (LCS) показывает текущее состояние функции, а именно:
Не горит: функция фильтрации вызовов при их поступлении отключена;
Быстро мигает зеленым: подается предупредительный тональный сигнал в защищенном режиме;
Медленно мигает зеленым: прослушивание;
Горит красным: функция фильтрации вызовов при их поступлении включена.
- С внутренней линии менеджера можно сбросить PIN внутреннего абонента.
- Эта функция доступна для аналогового телефонного аппарата, если он подключен параллельно системному телефону (только защищенный режим).
 Для ответа на вызов во время прослушивания нажмите кнопку повторного вызова/рычаг.
- Для пользователей PS возможно только прослушивание через телефонную трубку в защищенном режиме.



Настройка телефонного аппарата

- 3.1.2 Настройки в режиме программирования – **Установка режима фильтрации вызовов при их поступлении**
Выберите режим, который будет применяться при записи сообщения вызывающим абонентом: автоматическое воспроизведение сообщения через громкоговоритель или получение соответствующего сигнала.
- 3.1.3 Назначение кнопок
Создайте или отредактируйте кнопку "Фильтрация вызовов при их поступлении" (LCS).

◆◆ Запись разговора

Во время разговора абонент может записать разговор в почтовый ящик. Каждый раз при записи разговора можно выбирать требуемый ящик.



Запись разговора в собственный почтовый ящик (Запись разговора)

СТ/PS

Во время разговора

(Запись разговора)

Для прекращения записи нажмите эту кнопку еще раз.

Нажмите кнопку записи разговора.

Запись разговора в почтовый ящик другого абонента (Запись разговора на другую линию)

СТ/PS

Во время разговора

(Запись разговора на другую линию)

▶

(DSS)
или

Другой внутренний №

Нажмите кнопку записи разговора на другую линию.

Нажмите кнопку **DSS** или наберите **другой внутренний номер**.

Для прекращения записи нажмите эту кнопку еще раз.

Запись разговора в почтовый ящик другого абонента нажатием одной кнопки (Запись разговора на другую линию одним нажатием)



- Индикатор кнопки записи разговора, записи разговора на другую линию или записи разговора на другую линию нажатием одной кнопки показывает текущее состояние, а именно:
Не горит: разговор не записывается;
Горит: разговор записывается.



- **Примечание:**
В случае записи телефонного разговора следует известить собеседника о том, что разговор записывается.



Настройка телефонного аппарата

- 3.1.3 Назначение кнопок
Создайте или отредактируйте кнопку "Запись разговора", кнопку "Запись разговора на другую линию" и кнопку "Запись разговора на другую линию одним нажатием".

1.12 Административные функции

1.12.1 Использование телефонов в гостиницах (Функции для гостиниц)

В гостиницах телефонный аппарат внутреннего абонента, назначенного в качестве гостиничного оператора, можно использовать для просмотра и установки состояния регистрации/выписки/завершения уборки ("Готов" или "Не готов") для каждого внутреннего абонента-постояльца гостиничного номера. При нажатии гостиничным оператором программируемой кнопки, назначенной в качестве кнопки регистрации, выписки или завершения уборки, внутренняя линия будет переключена в режим контроля состояния номеров, а индикатор кнопки DSS будет показывать текущее состояние гостиничного номера для каждой внутренней линии. Это позволяет гостиничному оператору контролировать постояльцев и помещения с помощью телефонного аппарата. Кроме того, гостиничный оператор может настроить автоматический звонок в заданное время (будильник) для номеров постояльцев.



- ◆◆ Регистрация
- ◆◆ Выписка
- ◆◆ Установка звонка в заданное время для внутренней линии гостиничного номера (Звонок в заданное время (будильник), устанавливаемый оператором)
- ◆◆ Уборка завершена



- Для применения функций регистрации, выписки и завершения уборки гостиничный оператор должен использовать СТ с 6-строчным дисплеем.
- При нахождении в режиме контроля состояния номеров:
 - a. С аппарата внутренней линии гостиничного оператора можно осуществлять только регистрацию или выписку постояльцев, а также установку режима "Готов"/"Не готов". Все другие операции будут проигнорированы.
 - b. Индикатор каждой кнопки DSS показывает состояние гостиничного номера соответствующего внутреннего абонента, а именно:
 - Не горит:** "Выписка" и "Готов";
 - Мигает красным:** "Выписка" и "Не готов";
 - Горит красным:** "Регистрация".
 - c. Индикаторы других кнопок, возможно, не будут функционировать обычным образом.
 - d. Внутренняя линия гостиничного оператора считается занятой. Вызывающие абоненты, пытающиеся установить соединение с данной внутренней линией, прослушивают тональный сигнал "занято".

◆◆ Регистрация

Гостиничный оператор может изменить состояние гостиничных номеров внутренних абонентов на "Регистрация" с помощью кнопки регистрации, назначенной на его телефонном аппарате.

Регистрация

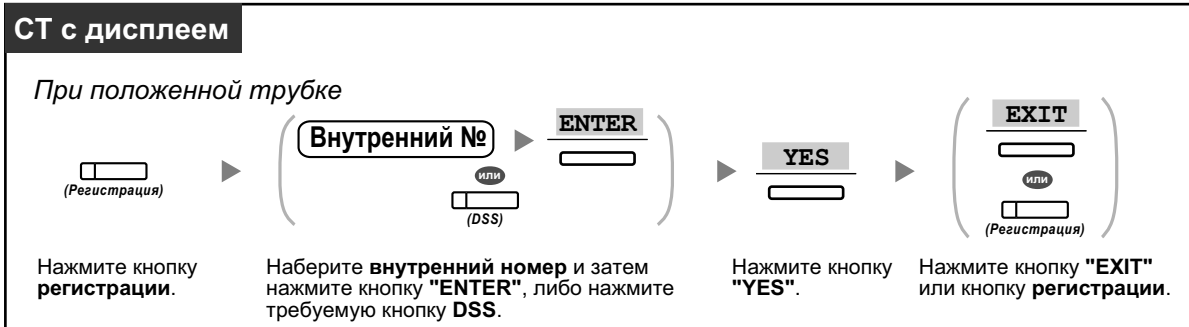

- После регистрации функция блокирования внутренней линии оператором деактивируется, и постоялец может выполнять исходящие вызовы с использованием внутренней линии гостиничного номера. (См. раздел "2.1.1 Управление внутренними линиями".)
- После регистрации все биллинговые данные, относящиеся к предыдущему постояльцу, будут автоматически удалены.
- При изменении состояния гостиничного номера автоматически регистрируется подробная информация о состоянии номера. Для этого требуется системное программирование.
<Пример>

Date	Time	Ext	CO	Dial Number
02/02/00	03:07PM	1234		Check in

Выписка

Гостиничный оператор может изменить состояние гостиничных номеров внутренних абонентов на "Выписка" с помощью кнопки выписки, назначенной на его телефонном аппарате.

В зависимости от настройки УАТС, гостиничный оператор может выполнить следующее:

- записать/изменить оплату за пользование минибаром/другими услугами;
- распечатать счет, содержащий информацию о затратах на переговоры.

Выписка из номера с печатью/без печати счета

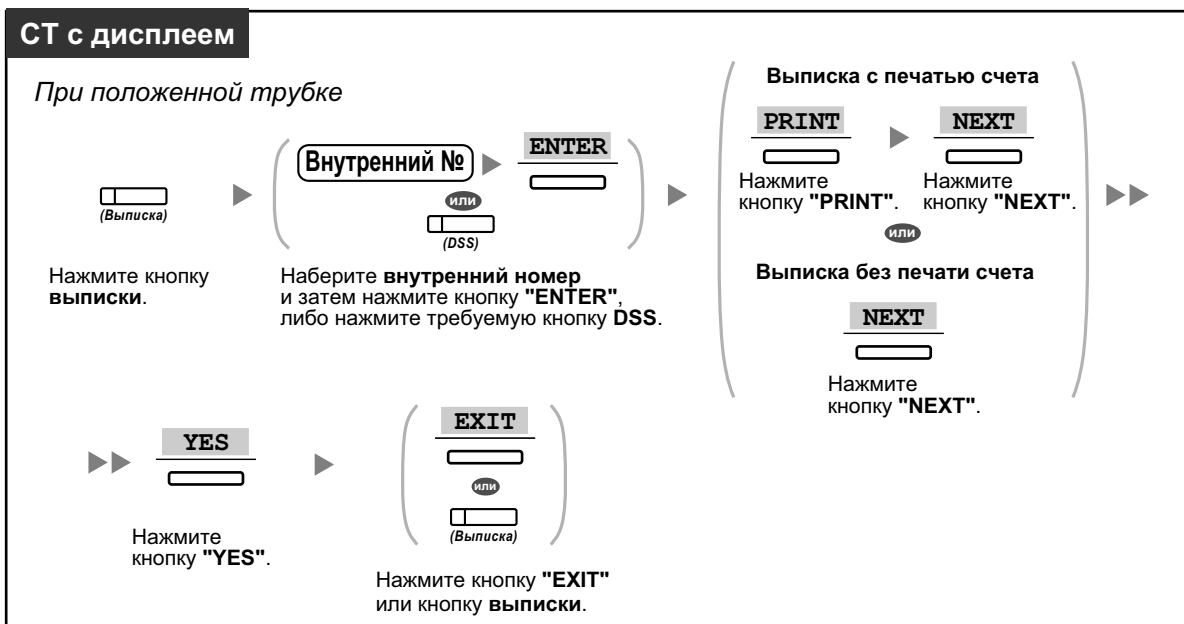

Запись/изменение оплаты за номер и выписка из номера с печатью/без печати счета

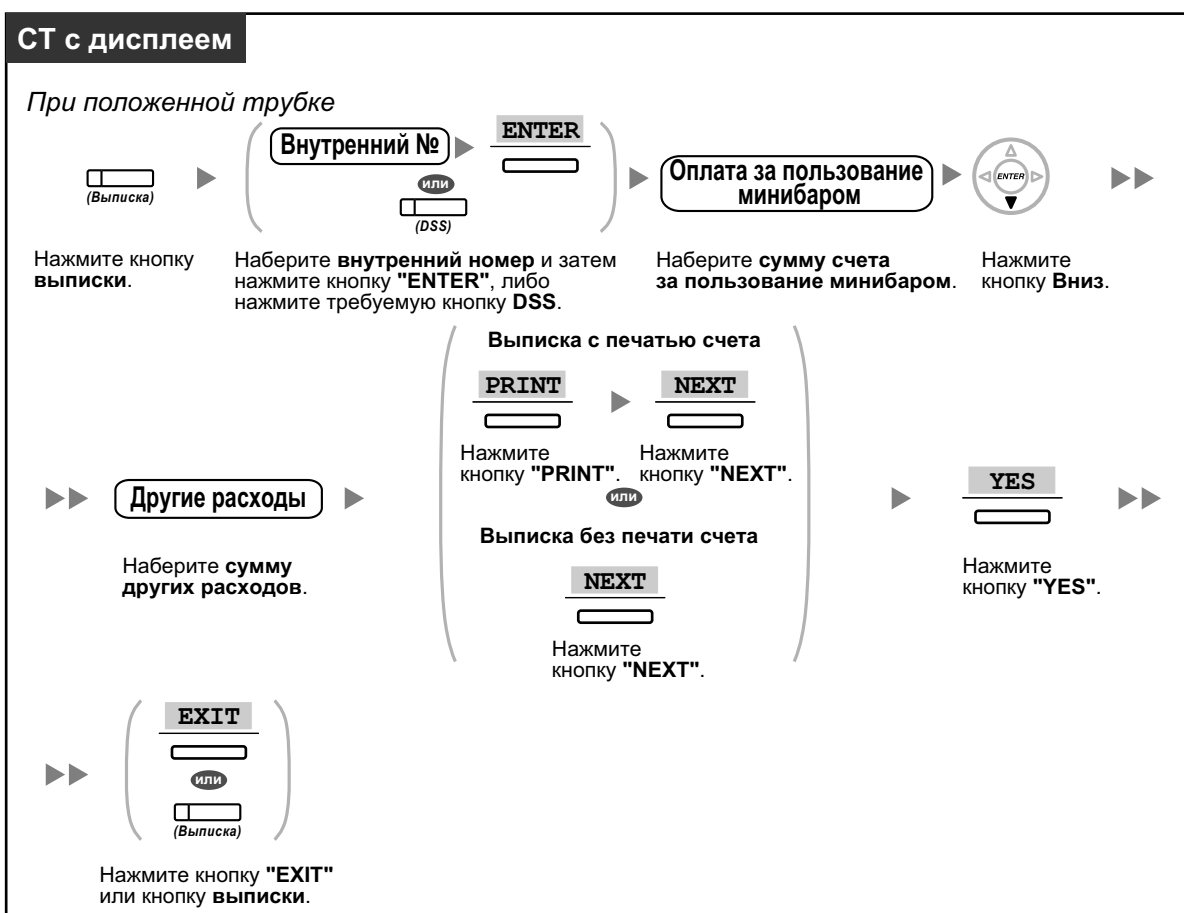

1.12.1 Использование телефонов в гостиницах (Функции для гостиниц)



- После выписки активизируется функция блокирования внутренней линии оператором, и выполнение внешних вызовов с использованием внутренней линии гостиничного номера запрещается. (См. раздел "2.1.1 Управление внутренними линиями".)
- После выписки автоматически сбрасываются настройки звонка в заданное время (будильника) и данные журнала вызовов для внутренней линии гостиничного номера. Кроме того, настройки функций внутренней линии номера будут возвращены к значениям по умолчанию. Список сбрасываемых функций приведен в разделе "1.9.13 Сброс функциональных настроек внутренней линии (Сброс установок внутренней линии)".
- При изменении состояния гостиничного номера автоматически регистрируется подробная информация о состоянии номера. Для этого требуется системное программирование.

<Пример>

Date	Time	Ext	CO	Dial Number
02/03/00	08:08AM	1234		Check out

- Для печати счета к УАТС должен быть подключен принтер. Во время пользования внутренней линией номера распечатать счет невозможно.

<Пример>

```

*****
*                Hotel                *
*****
Check in   : 01.JAN.00 06:31PM
Check out  : 03.JAN.00 07:03AM
Room       : 202 : Mr. Smith

01/01/00 06:52PM 202 01 Call amount:0012 01:24'30 00084.50 001
02/01/00 06:07PM 202 01 123456789          00:10'12 00010.20 1234567890
02/01/00 07:30PM 202 01 012345678901234    00:06'36 00006.60 12345
02/01/00 08:45PM 202 01 0011234567890123    00:03'00 00003.00 12345

Telephone          104.30 (Tax 10.000% = 9.48)
Minibar            4.00 (Tax 10.000% = 0.36)
Others              0.00 (Tax 15.000% = 0.00)
-----
Total              FR 108.30 (Tax Total = 9.84)

Sheet : 002

===== Hotel PBX =====
Tel: +41 3 12 34 56 78 Fax: +41 3 12 34 56 78
E-Mail: 12345678@hotelpbx.ch
    
```

- В УАТС может сохраняться ограниченный объем информации по гостиничным номерам. При заполнении памяти автоматически распечатывается информация по гостиничному номеру, из которого было выполнено наибольшее количество вызовов. В этом случае распечатка аналогична вышеприведенному примеру, за исключением категоризированной информации о затратах на переговоры и общей суммы. После этого в УАТС можно сохранить новые данные гостиничным номеров. "Call amount:0012" в вышеприведенном примере указывает, что к настоящему моменту уже была автоматически распечатана информация о 12 телефонных вызовах.



Настройка телефонного аппарата

- 3.1.3 Назначение кнопок
Создайте или отредактируйте кнопку "Регистрация" или кнопку "Выписка".

◆◆ Установка звонка в заданное время для внутренней линии гостиничного номера (Звонок в заданное время (будильник), устанавливаемый оператором)

Гостиничный оператор может осуществлять дистанционную установку или отмену звонка в заданное время для внутренней линии гостиничного номера. Такая возможность позволяет постояльцам пользоваться опцией звонка в заданное время без необходимости самостоятельного программирования телефонного аппарата. Кроме того, гостиничный оператор может проверить текущую настройку звонка в заданное время для внутренней линии гостиничного номера.

Установка

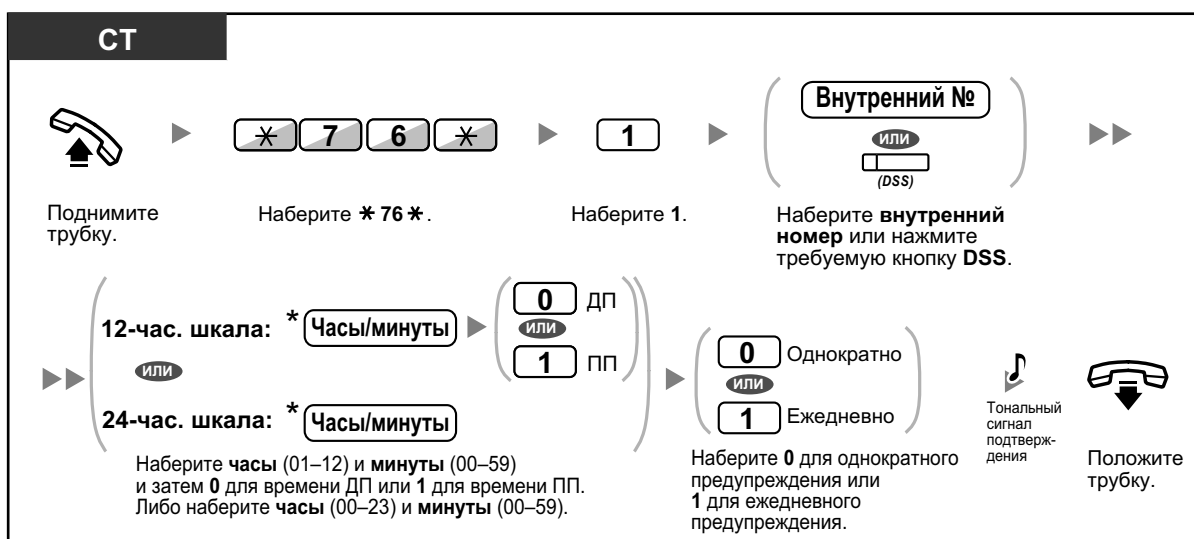

- * Время необходимо указывать в том формате, который назначен в УАТС (12-часовой или 24-часовой формат).

Отмена

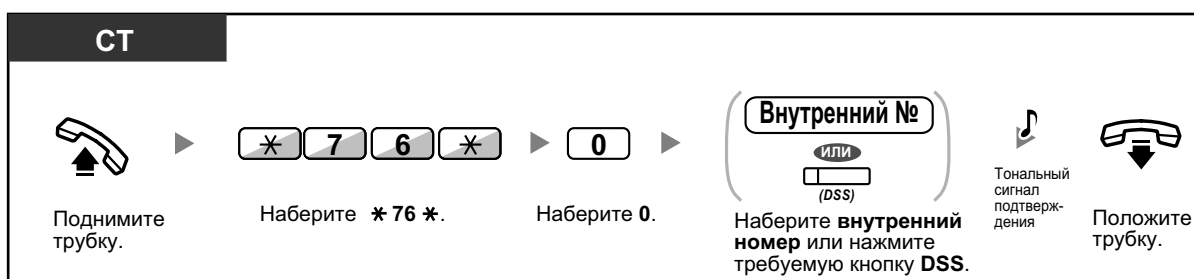

Просмотр

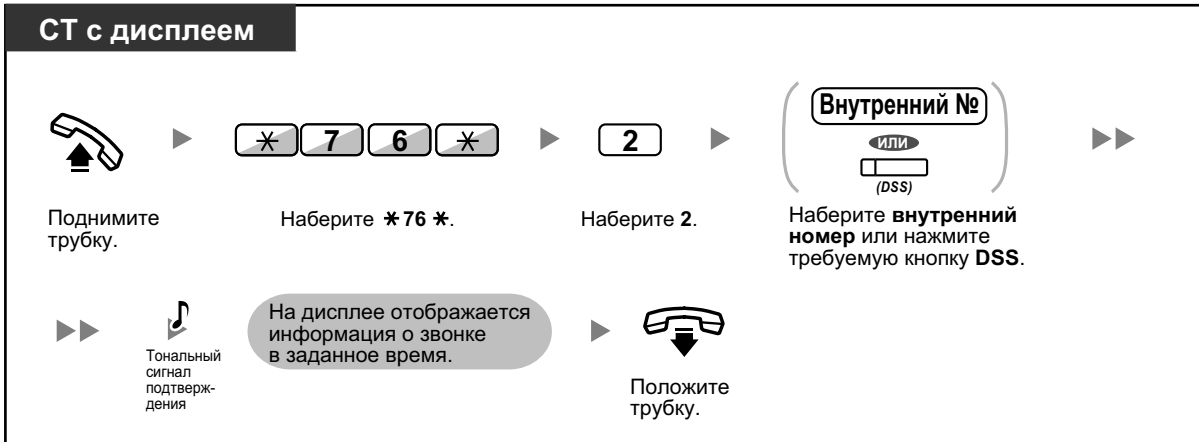

- Звонок в заданное время также можно установить с аппарата внутреннего абонента в гостиничном номере. (Для получения дополнительной информации по установке звонка в заданное время см. раздел "1.9.1 Установка предупредительного сигнала (Звонок в заданное время)".) Будет использоваться последняя установка, независимо от того, с какой линии она была выполнена.
 - При срабатывании звонка в заданное время и при ответе/отсутствии ответа на него автоматически регистрируется подробная информация о звонке в заданное время. Для этого требуется системное программирование.
- <Пример>

Date	Time	Ext	CO	Dial Number
02/02/00	02:45PM	1234		Timed Reminder/Start
02/02/00	02:46PM	1234		Timed Reminder/No Answer
02/02/00	02:47PM	1234		Timed Reminder/Answer



- Пользователи СТ без дисплеев могут проверить, установлен ли звонок в заданное время, только путем выполнения описанных выше шагов. Если звонок установлен, будет выдан тональный сигнал подтверждения.

◆◆ Уборка завершена

Гостиничный оператор может изменить состояние гостиничного номера, занимаемого внутренним абонентом, в соответствии с тем, завершена ли уборка этого номера, при помощи кнопки "Уборка завершена", назначенной на его аппарате внутреннего абонента. Таким образом гостиничный оператор может определить, что номер чист и готов к приему следующего постояльца.

Изменение состояния уборки номера

**Настройка телефонного аппарата**

- 3.1.3 Назначение кнопок
Создайте или отредактируйте кнопку "Уборка завершена".

1.13 Обмен настройками между внутренними абонентами

1.13.1 Мобильный внутренний абонент

Настройки, установленные на аппарате другого внутреннего абонента, можно заменить собственными настройками. Это позволяет использовать собственные настройки, включая собственный внутренний номер, на аппаратах других внутренних абонентов. На новом аппарате внутреннего абонента будут доступны такие настройки, как внутренний номер и память для набора номера одним нажатием. Вместе с настройками внутреннего абонента также могут заменяться настройки консоли прямого доступа. Функция "Мобильный внутренний абонент" удобна, например, в случае перемещения абонентов на новое рабочее место в офисе.

Эта функция также имеет название "Мобильный терминал"

Обмен настройками с другим внутренним абонентом



- Для использования этой функции требуется персональный идентификационный номер (PIN) внутреннего абонента. См. подраздел "◆◆ Назначение PIN внутреннего абонента (персональный идентификационный номер [PIN] внутреннего абонента)" в разделе "3.1.1 Настройка телефонного аппарата (Абонентское программирование)".
- Для предыдущей внутренней линии абонента будут использоваться старые настройки новой внутренней линии.
- Обмен настройками внутренних абонентов может осуществляться между ТА и ТА, СТ и СТ, либо ТА и СТ.
- При использовании телефона моделей серии KX-NT300 (за исключением KX-NT321)/KX-NT560/KX-DT343/KX-DT346 с беспроводной гарнитурой Bluetooth в случае обмена настройками с другим пользователем телефона моделей серии KX-NT300 (за исключением KX-NT321)/KX-NT560/KX-DT343/KX-DT346 на аппарате этого другого внутреннего абонента будет невозможно использовать беспроводную гарнитуру Bluetooth. Беспроводные гарнитуры Bluetooth регистрируются непосредственно на аппаратах внутренних абонентов. Поэтому беспроводную гарнитуру Bluetooth потребуется зарегистрировать на каждом требуемом аппарате внутреннего абонента. Для получения более подробной информации о регистрации см. подраздел "Регистрация Bluetooth" в разделе "3.1.2 Настройки в режиме программирования".

1.13.2 Мобильный внутренний абонент с расширенными возможностями

В дополнение к обмену настройками между внутренними абонентами (Мобильный внутренний абонент), можно изменить состояние собственной внутренней линии на "В обслуживании" или "Вне обслуживания" (Мобильный внутренний абонент с расширенными возможностями).

Состояние "В обслуживании": внутренняя линия используется (нормальное состояние).

Состояние "Вне обслуживания": для внутренней линии активизировано блокирование внутренней линии (→ 1.6.3 Предотвращение случаев использования телефона другими лицами (Блокирование внутренней линии)) и режим "Не беспокоить" (DND) (→ 1.9.2 Отказ от ответа на входящие вызовы (Режим "Не беспокоить" [DND])), и внутренний абонент не может выполнять несанкционированные внешние вызовы или принимать какие-либо вызовы.

Эта функция удобна в следующих случаях:

- a. один и тот же сотрудник использует одинаковые настройки внутреннего абонента в различных местоположениях, например, в другом филиале или дома;
- b. два или более сотрудников пользуются одним телефонным аппаратом по очереди.

<Пример (а)> Использование настроек внутреннего абонента в другом местоположении

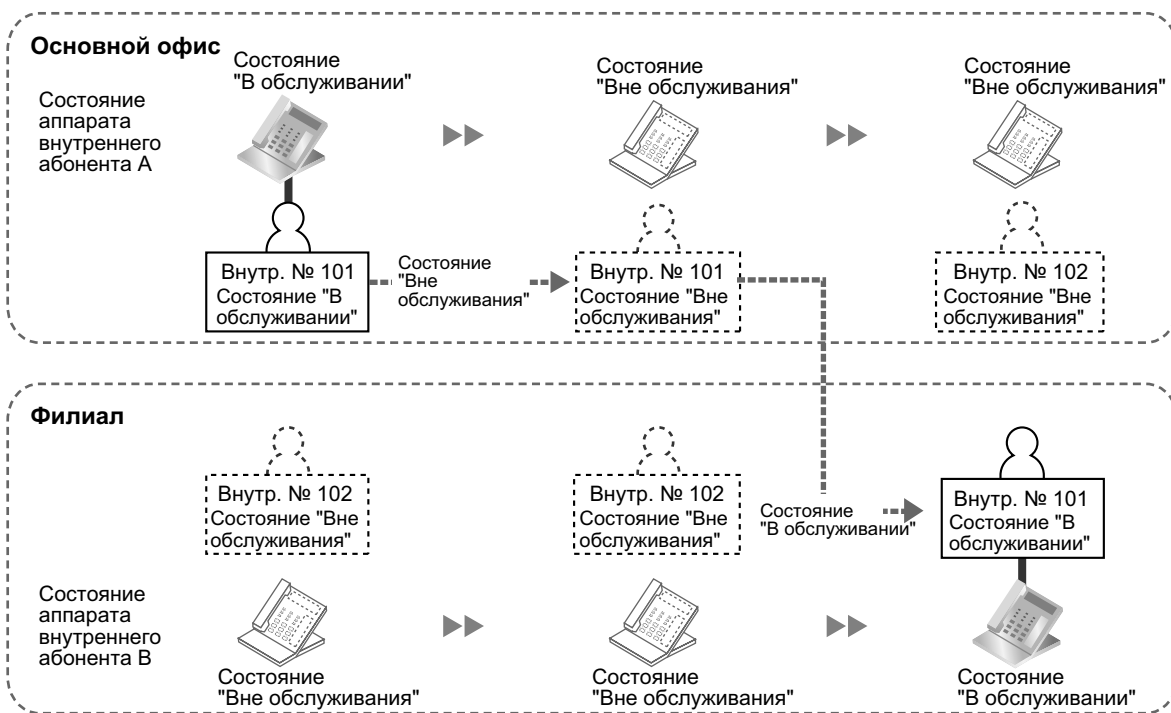

В этом примере внутренний абонент А устанавливает для своего аппарата внутреннего абонента в главном офисе состояние "Вне обслуживания". Затем он может перевести другой аппарат внутреннего абонента в филиале в состояние "В обслуживании", в результате чего на нем будут доступны требуемые настройки внутреннего абонента.

<Пример (b)> Совместное использование одного телефонного аппарата двумя пользователями



В этом примере внутренние абоненты А и В работают посменно и по очереди пользуются одним и тем же телефонным аппаратом. По завершении работы пользователь А устанавливает для аппарата внутреннего абонента состояние "Вне обслуживания". Затем пользователь В может установить для аппарата внутреннего абонента состояние "В обслуживании", в результате чего на этом аппарате будут доступны его собственные настройки.

Установка состояния "Вне обслуживания" на аппарате внутреннего абонента

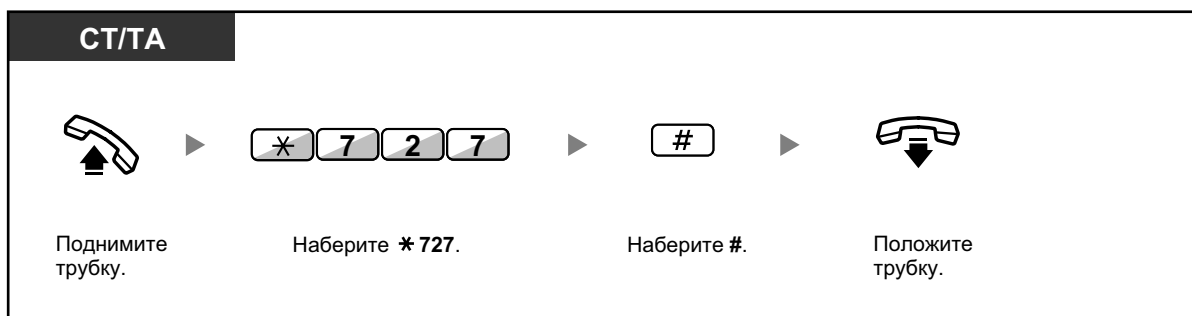

Установка состояния "В обслуживании" на аппарате внутреннего абонента и активизация на нем собственных настроек



1.13.2 Мобильный внутренний абонент с расширенными возможностями



- Для использования этой функции требуется персональный идентификационный номер (PIN) внутреннего абонента. См. подраздел "◆◆ Назначение PIN внутреннего абонента (персональный идентификационный номер [PIN] внутреннего абонента)" в разделе "3.1.1 Настройка телефонного аппарата (Абонентское программирование)".
- Обмен настройками внутренних абонентов может осуществляться между ТА и ТА, СТ и СТ, либо ТА и СТ.

1.14 Использование телефона с дисплеем

1.14.1 Использование журнала вызовов

Эта функция доступна для системных телефонов с дисплеем, микросотовых терминалов, SIP-телефонов серии KX-UT и микросотовых SIP-терминалов.

- ◆◆ Выполнение вызовов с помощью журнала входящих вызовов
- ◆◆ Выполнение вызовов с помощью журнала исходящих вызовов



- Пользователям микросотовых терминалов (обычных и SIP): см. документацию вашего микросотового терминала.
- Пользователям SIP-телефонов серии KX-UT: В журнале входящих вызовов автоматически сохраняется информация о вызовах по внешним телефонным номерам и по внутренней связи. При этом, если вызов передается на внутреннюю линию вашей УАТС с оповещением (Сопровождаемый перевод звонка), информация о вызове записывается только после завершения передачи. Подробности об использовании журнала вызовов см. документацию на ваш SIP-телефон серии KX-UT.

◆◆ Выполнение вызовов с помощью журнала входящих вызовов

При получении внешнего вызова или вызова от внешнего датчика информация о вызове автоматически записывается в журнал входящих вызовов. На аппарате внутреннего абонента может быть сохранено предварительно запрограммированное количество вызовов.

Если журнал вызовов переполнен, при поступлении очередного вызова информация о самом старом вызове удаляется.

Количество сохраняемых записей можно изменить.

Если индикатор кнопки журнала вызовов горит, это означает, что имеется вызов, на который абонент не ответил.

Регистрируется следующая информация:

- имя вызывающего абонента;
- дата/время получения вызова;
- получен ли ответ на вызов, была ли просмотрена информация о вызове;
- номер телефона вызывающего абонента.

Просмотр информации журнала с помощью кнопки журнала вызовов

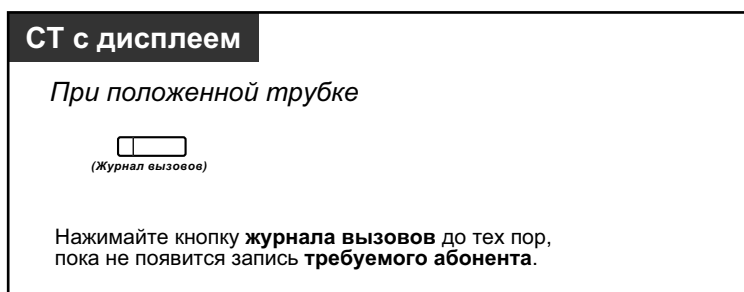

Просмотр информации журнала с помощью кнопки навигации

KX-NT300/KX-NT500/KX-DT300/KX-T7600

При положенной трубке



Дважды нажмите кнопку **Влево**.

Нажимайте кнопки **Вверх** или **Вниз** до тех пор, пока не появится запись **требуемого абонента**.

Удаление информации из журнала

СТ с дисплеем

При подтверждении информации журнала



Нажимайте кнопку **журнала вызовов** или кнопки **Вверх** или **Вниз** до тех пор, пока не появится запись **требуемого абонента**.

Нажмите кнопку **TRANSFER**.

Выполнение вызова

СТ с дисплеем

При просмотре журнала



Нажимайте кнопку **журнала вызовов** или кнопки **Вверх** или **Вниз** до тех пор, пока не появится запись **требуемого абонента**.

Поднимите трубку.

Сохранение информации о вызывающем абоненте для набора номера из справочника абонента

СТ с дисплеем

При подтверждении информации журнала



Нажимайте кнопку **журнала вызовов** или кнопки **Вверх** или **Вниз** до тех пор, пока не появится запись **требуемого абонента**.

Нажмите кнопку **STORE**.



- Индикатор кнопки журнала вызовов показывает текущее состояние, а именно:
Не горит: входящие вызовы отсутствуют или абонент уже просмотрел журнал вызовов.
Горит красным: в журнале содержатся вызовы, которые необходимо просмотреть.
- Если на предназначенный для одного внутреннего абонента вызов ответил другой внутренний абонент, информация о вызывающем абоненте записывается на аппаратах обоих абонентов.
- Абонент может заблокировать отображение журнала вызовов с помощью персонального идентификационного номера (PIN) внутреннего абонента и таким образом запретить просмотр содержащейся в этом журнале информации (Блокирование вывода информации на дисплей). См. раздел "3.1.2 Настройки в режиме программирования".
- Также можно создать кнопку журнала вызовов для группы распределения входящих вызовов.
- Если при работе с журналом вызовов абоненту поступает новый вызов, вместо журнала вызовов на дисплее появляется информация о вызывающем абоненте.



Настройка телефонного аппарата

- 3.1.3 Назначение кнопок
 Создайте или отредактируйте кнопку "Журнал вызова" или кнопку "Журнал вызовов для группы распределения входящих вызовов".

Выполнение вызовов с помощью журнала исходящих вызовов

С помощью журнала исходящих вызовов можно выполнять повторный набор номера.

Выполнение вызова

KX-NT300/KX-NT500/KX-DT300/KX-T7600

При положенной трубке



Нажмите кнопку **Влево**.



Нажимайте кнопки **Вверх** или **Вниз** до тех пор, пока не появится **требуемый номер**.



Поднимите трубку.

Выполнение вызова с помощью кнопки REDIAL

СТ с дисплеем

При положенной трубке



Нажмите кнопку **REDIAL** для отображения журнала исходящих вызовов.*



Нажимайте кнопку **REDIAL** до тех пор, пока не появится **требуемый номер**.



Поднимите трубку.



- * В данном случае требуется системное программирование.
- Эта функция доступна только для цифровых системных телефонов с дисплеем.

Сохранение информации о вызывающем абоненте для набора номера из справочника абонента

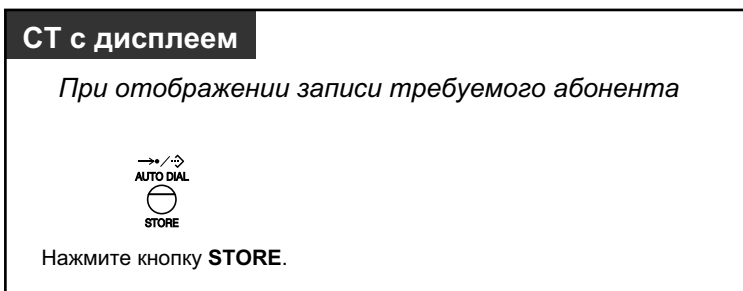

- Абонент может заблокировать отображение журнала вызовов с помощью персонального идентификационного номера (PIN) внутреннего абонента и таким образом запретить просмотр содержащейся в этом журнале информации (Блокирование вывода информации на дисплей). См. раздел "3.1.2 Настройки в режиме программирования".
- Если при работе с журналом вызовов абоненту поступает новый вызов, вместо журнала вызовов на дисплее появляется информация о вызывающем абоненте.

1.14.2 Использование телефонных справочников

Можно выполнить вызов абонента с помощью справочника (*справочника абонента, справочника системы и справочника внутренних абонентов*).

На аппарате внутреннего абонента могут быть сохранены, отредактированы или удалены только справочники абонента.

Если при работе со справочником абоненту поступает новый вызов, вместо справочника на дисплее появляется информация о вызывающем абоненте.

- ◆◆ Выполнение вызова с помощью телефонного справочника
- ◆◆ Сохранение имен и номеров
- ◆◆ Ввод символов



- Пользователям PS: См. документацию для вашего PS.

◆◆ Выполнение вызова с помощью телефонного справочника

Выбор абонента и выполнение вызова

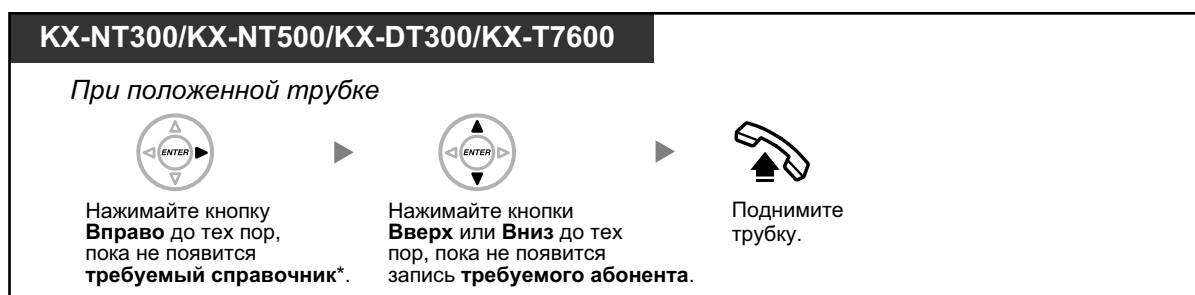

- * Порядок вывода информации на дисплей:
Одно нажатие: справочник абонента;
Два нажатия: справочник системы;
Три нажатия: справочник внутренних абонентов.
- Для отмены или выхода нажмите кнопку CANCEL или FLASH/RECALL.
- Абонент может заблокировать отображение справочника абонента с помощью персонального идентификационного номера (PIN) внутреннего абонента и таким образом запретить доступ к этому справочнику (Блокирование вывода информации на дисплей). См. раздел "3.1.2 Настройки в режиме программирования".



- Каждая запись в справочнике, как правило, должна включать имя и телефонный номер. Если имя в справочнике не задано, запись не может быть выведена на дисплей.
- Справочник системы отображается при нажатии кнопки AUTO DIAL/STORE при положенной трубке.

◆◆ Сохранение имен и номеров

Сохранение записи в справочнике абонента

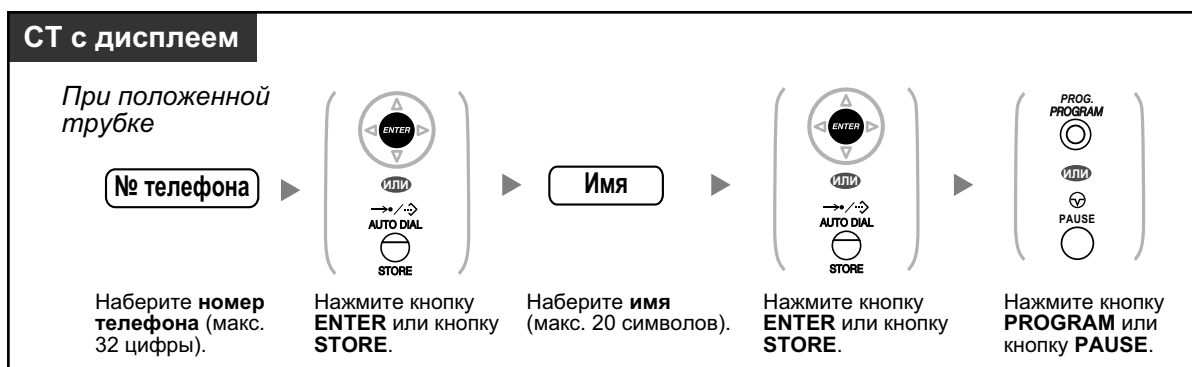

- Номер телефона и имя, выводимые на дисплее, сохраняются в первой свободной ячейке памяти справочника абонента.



- Дополнительную информацию см. в подразделе "Сохранение имен и номеров в справочнике абонента" в разделе "3.1.2 Настройки в режиме программирования".

◆◆ Ввод символов

Возможен ввод следующих символов. В следующих таблицах приведены символы, соответствующие каждой кнопке. Возможно программирование таблиц 1 и 2.

Таблица 1 (Стандартный дисплей)

Кнопки \ Кол-во нажатий	1	2	3	4	5	6	7	8	9
1	!	?	"	1					
2	A	B	C	a	b	c	2		
3	D	E	F	d	e	f	3		
4	G	H	I	g	h	i	4		
5	J	K	L	j	k	l	5		
6	M	N	O	m	n	o	6		
7	P	Q	R	S	p	q	r	s	7
8	T	U	V	t	u	v	8		
9	W	X	Y	Z	w	x	y	z	9
0	(Пробел)	.	,	'	:	;	0		
*	/	+	-	=	<	>	*		
#	\$	%	&	@	()	€	£	#

Таблица 1 (Стандартный дисплей для модели RU)

Кнопки \ Кол-во нажатий	1	2	3	4	5	6	7	8	9
1	!	?	"	1					
2	A	B	C	a	b	c	2		
3	D	E	F	d	e	f	3		
4	G	H	I	g	h	i	4		
5	J	K	L	j	k	l	5		
6	M	N	O	m	n	o	6		
7	P	Q	R	S	p	q	r	s	7
8	T	U	V	t	u	v	8		
9	W	X	Y	Z	w	x	y	z	9
0	(Пробел)	.	,	'	:	;	0		
*	/	+	-	=	<	>	*		
#	\$	%	&	@	()	■	■	#

Таблица 2 (Дополнительно)

Кнопки \ Кол-во нажатий	1	2	3	4	5	6	7	8	9	10	11	12	13	14	15
1	!	?	"	ä	ö	ü	1								
2	A	B	C	a	b	c	À	Á	Â	Ã	Ä	Å	Æ	Ç	2
3	D	E	F	d	e	f	Ð	È	É	Ê	Ë	3			
4	G	H	I	g	h	i	Î	Í	Ï	Ï	4				
5	J	K	L	j	k	l	5								
6	M	N	O	m	n	o	Ñ	Ò	Ó	Ô	Õ	Ö	Ø	Œ	6
7	P	Q	R	S	p	q	r	s	Š	ß	7				
8	T	U	V	t	u	v	Û	Ú	Û	Ü	8				
9	W	X	Y	Z	w	x	y	z	Ý	Ž	9				
0	(Пробел)	.	,	'	:	;	0								
*	/	+	-	=	<	>	*								
#	\$	%	&	@	()	€	£	#						

Таблица 2 (Дополнительно для модели CE)

Кнопки \ Кол-во нажатий	1	2	3	4	5	6	7	8	9	10	11	12	13	14	15
1	!	?	"	ä	ö	ü	1								
2	A	B	C	a	b	c	Á	Â	Ã	Ä	Å	Ć	Ç	Č	2
3	D	E	F	d	e	f	Ď	Ð	É	Ê	Ë	ě	3		
4	G	H	I	g	h	i	Í	Î	4						
5	J	K	L	j	k	l	Ĺ	Í	5						
6	M	N	O	m	n	o	Ń	Ň	Ó	Ô	Õ	Ö	6		
7	P	Q	R	S	p	q	r	s	Ř	Ř	Š	Ś	Ş	ß	7
8	T	U	V	t	u	v	Ť	Ŧ	ű	Ú	Û	Ü	8		
9	W	X	Y	Z	w	x	y	z	Ž	Ž	Ž	Ý	9		
0	(Пробел)	.	,	'	:	;	0								
*	/	+	-	=	<	>	*								
#	\$	%	&	@	()	€	£	#						

Таблица 2 (Дополнительно для модели GR)

Кнопки \ Кол-во нажатий	1	2	3	4	5	6	7	8	9
1	!	?	"	1					
2	А	В	Г	2					
3	Δ	Е	Z	3					
4	Н	Θ	Ι	4					
5	К	Λ	Μ	5					
6	Ν	Ξ	Ο	6					
7	Π	Ρ	Σ	7					
8	Τ	Υ	Φ	8					
9	Χ	Ψ	Ω	9					
0	(Пробел)	.	,	'	:	;	0		
*	/	+	−	=	<	>	*		
#	\$	%	&	@	()	€	£	#

Таблица 2 (Дополнительно для модели RU)

Кнопки \ Кол-во нажатий	1	2	3	4	5	6	7	8	9	10	11
1	А	Б	В	!	?	"	1				
2	Г	Д	Е	Ё	2						
3	Ж	З	И	Й	3						
4	К	Л	М	4							
5	Н	О	П	5							
6	Р	С	Т	6							
7	У	Ф	Х	7							
8	Ц	Ч	Ш	8							
9	Щ	Ъ	Ы	Ь	9						
0	Э	Ю	Я	(Пробел)	.	,	'	:	;	0	
*	/	+	-	=	<	>	Г	Є	І	Ї	*
#	\$	%	&	@	()	€	І	Ў	#	

1.14.3 Получение доступа к системным функциям (Доступ к системным функциям)

Получить доступ к требуемой функции можно посредством меню "Feature Access/Доступ к функциям".

Доступ к меню "Feature Access/Доступ к функциям" и выбор функции

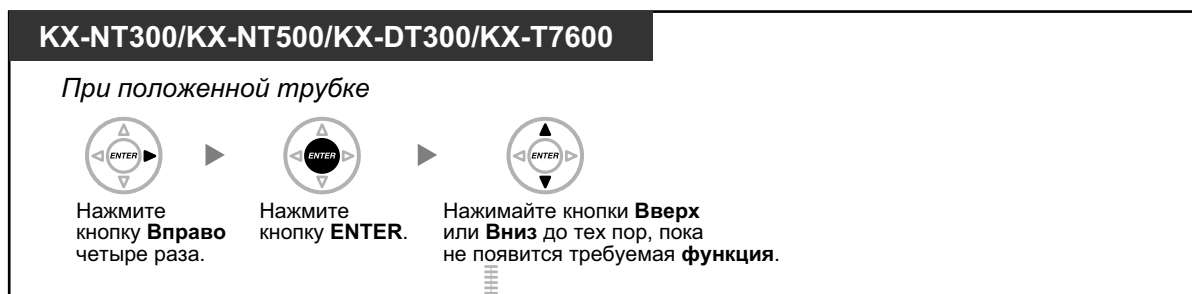

Функции	См. раздел
Отмена постановки в очередь на занятую линию	1.2.4 Если набранная линия занята или абонент не отвечает
Перехват вызова в группе	1.3.3 Ответ на вызов, поступающий на другой телефонный аппарат (Перехват вызова)
Направленный перехват вызова	1.3.3 Ответ на вызов, поступающий на другой телефонный аппарат (Перехват вызова)
Оповещение по громкой связи	1.7.1 Оповещение по громкой связи
Вызов от домофона	1.11.1 При подключенном домофоне/электромеханическом дверном замке
Открытие двери	1.11.1 При подключенном домофоне/электромеханическом дверном замке
Внешнее устройство (реле)	1.11.2 При подключенном внешнем устройстве (реле)
Внешняя фоновая музыка	2.1.4 Включение внешней фоновой музыки (BGM)



- Эта функция недоступна для КХ-NT321 и КХ-DT321.

1.14.3 Получение доступа к системным функциям (Доступ к системным функциям)

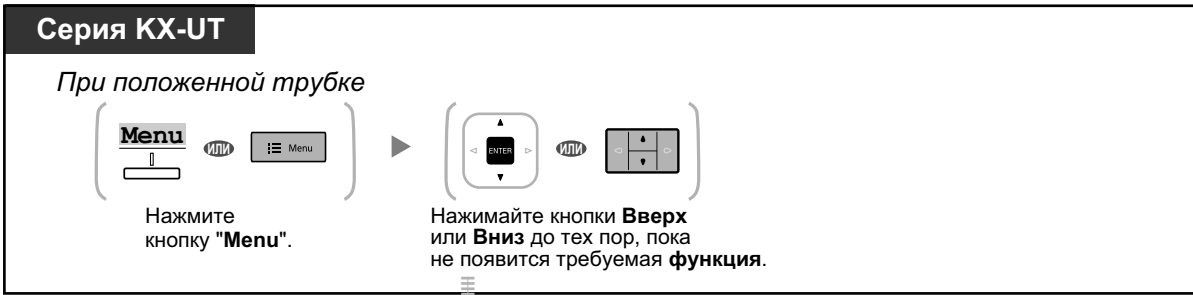

Функции	См. раздел
Оповещение по громкой связи группы	1.7.1 Оповещение по громкой связи
Направленный перехват вызова	1.3.3 Ответ на вызов, поступающий на другой телефонный аппарат (Перехват вызова)
Перехват вызова в группе	1.3.3 Ответ на вызов, поступающий на другой телефонный аппарат (Перехват вызова)
Режим защиты линии передачи данных	1.9.9 Защита линии от тональных сигналов уведомления (Режим защиты линии передачи данных)

1.14.4 Автомаркировка (только KX-NT366/KX-NT560/KX-UT248/KX-UT670)

На IP-СТ KX-NT366/KX-NT560 и SIP-телефоне KX-UT248/KX-UT670 имеются несколько кнопок с назначаемой функцией, каждой из которых соответствует информация на ЖК дисплее.

Для KX-NT366:

IP-СТ KX-NT366 имеет 12 кнопок с назначаемой функцией, а дисплей телефона показывает, какая функция, телефонный номер или номер внутреннего абонента назначен каждой кнопке. Можно нажать кнопку NEXT PAGE, чтобы вывести на дисплей 3 других набора (страницы) из 12 кнопок с назначаемой функцией. В каждом наборе каждой кнопке может быть назначена другая функция, номер телефона или номер внутреннего абонента. Это означает, что доступны в общей сложности 48 кнопок с назначаемой функцией.

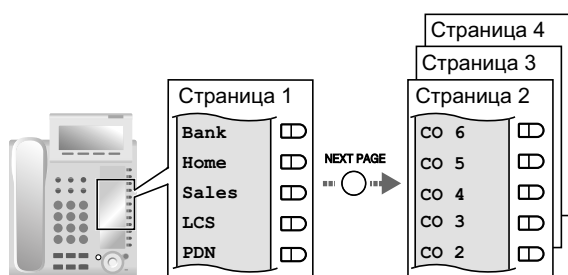

Для KX-NT560:

IP-СТ KX-NT560 имеет 8 кнопок с назначаемой функцией, а дисплей телефона показывает, какая функция, телефонный номер или номер внутреннего абонента назначен каждой кнопке. Можно нажать кнопку Page, чтобы вывести на дисплей 3 других набора (страницы) из 8 кнопок с назначаемой функцией. В каждом наборе каждой кнопке может быть назначена другая функция, номер телефона или номер внутреннего абонента. Это означает, что доступны в общей сложности 32 кнопки с назначаемой функцией.

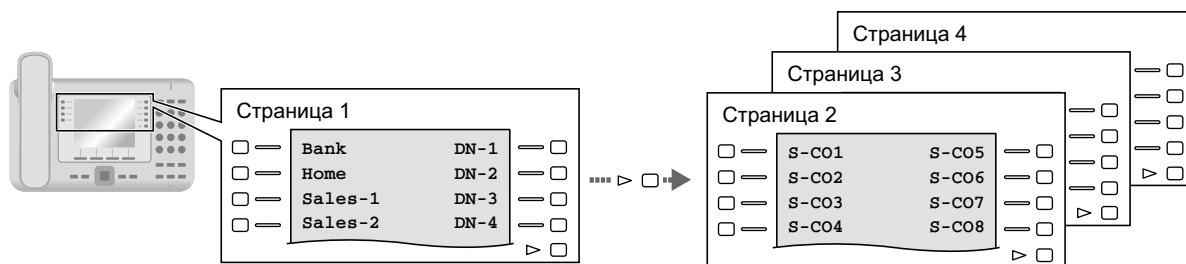

Для KX-UT248:

SIP-телефон KX-UT248 имеет 8 кнопок с назначаемой функцией, а дисплей телефона показывает, какая функция, телефонный номер или номер внутреннего абонента назначен каждой кнопке. Можно нажимать кнопки Page, чтобы вывести на дисплей 2 других набора (страницы) из 8 кнопок с назначаемой функцией. В каждом наборе каждой кнопке может быть назначена другая функция, номер

1.14.4 Автомаркировка (только КХ-NT366/КХ-NT560/КХ-UT248/КХ-UT670)

телефона или номер внутреннего абонента. Это означает, что доступны в общей сложности 24 кнопки с назначаемой функцией.

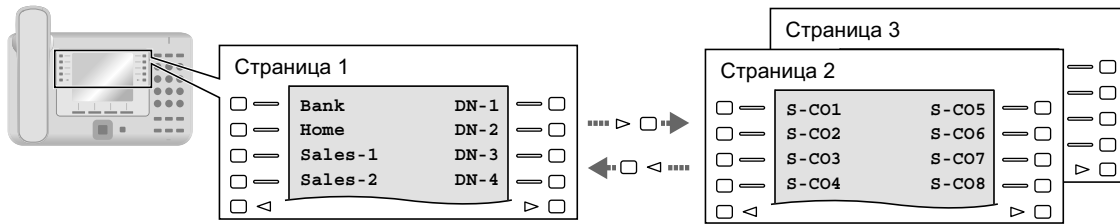

Для КХ-UT670:

SIP-телефон КХ-UT670 имеет 24 кнопки с назначаемой функцией. Каждой кнопке можно назначить функцию, номер телефона, номер внутреннего абонента и т.д, с уникальной надписью на каждой. Можно переключать дисплей между однорядным и полноэкранным форматом. В однорядном формате отображаются 6 кнопок с назначаемой функцией, а при нажатии кнопки Page отображается следующий ряд кнопок. В полноэкранным режиме одновременно отображаются все 24 кнопки с назначаемой функцией.

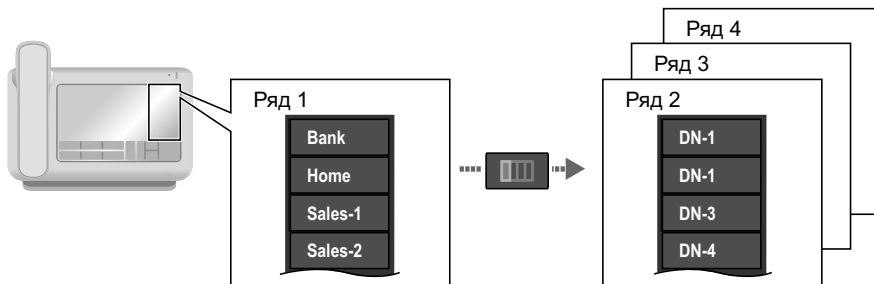

Переключение дисплея

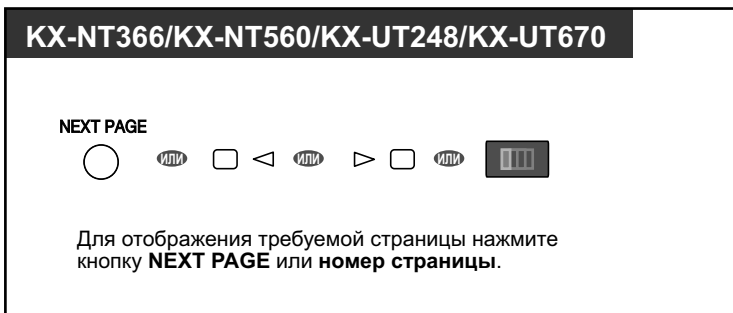

- **Для пользователей КХ-NT366 и КХ-NT560:**
 - При ответе на входящий вызов или при занятии внешней линии на дисплее автоматически выводится страница, содержащая кнопку с горящим зеленым индикатором.
 - После настройки каждой кнопки можно задать текст, отображаемый для этой кнопки. Для получения более подробной информации о назначении кнопок см. раздел "3.1.3 Назначение кнопок".

- **Для пользователей KX-UT248 и KX-UT670:**
 - Можно настроить кнопки с назначаемой функцией и задать каждой из них отображаемый текст с Консоли управления Web. Подробные сведения о настройке кнопок см. в подразделе "Настройка кнопок с назначаемой функцией" раздела "◆◆ Настройки редактирования на консоли управления Web", "3.2.1 Программирование пользователем".
 - На KX-UT248 дисплей отображает не более 10 символов для каждой кнопки. На KX-UT670 можно задать до 12 символов, однако некоторые символы могут не отображаться, в зависимости от используемых символов.

1.15 Функции сотовых телефонов

1.15.1 Функции сотовых телефонов

Если абонент отсутствует на рабочем месте, и ему поступает переадресованный внешний вызов, например, на сотовый телефон, то существует возможность использования следующих функций (если они разрешена посредством системного программирования).

- ◆◆ Переадресация вызова внутреннему абоненту УАТС
- ◆◆ Подключение других абонентов во время разговора (конференц-связь)
- ◆◆ Попеременный разговор с двумя абонентами (Удержание вызовов "по кругу")
- ◆◆ Оповещение по громкой связи с последующей переадресацией вызова



- Некоторые функции, в зависимости от типа используемой внешней линии, могут оказаться недоступными сотовым телефонам.

◆◆ Переадресация вызова внутреннему абоненту УАТС

Переадресация вызова



- В случае переадресации вызова из аналоговой внешней линии разговор с абонентом-адресатом после набора внутреннего номера невозможен.
- Переадресация вызова на номер виртуальной внутренней линии DISA невозможна.

◆◆ Подключение других абонентов во время разговора (конференц-связь)

Установление конференц-связи



◆◆ Попеременный разговор с двумя абонентами (Удержание вызовов "по кругу")



◆◆ Оповещение по громкой связи с последующей переадресацией вызова



Раздел 2

Функции менеджера

Этот раздел предназначен для менеджера и содержит информацию о том, как управлять внутренними линиями этой УАТС.

2.1 Функции управления

2.1.1 Управление внутренними линиями

С внутренней линии менеджера можно управлять настройками других внутренних линий.

- ◆◆ Изменение настроек других внутренних линий

◆◆ Изменение настроек других внутренних линий

Блокирование/разблокирование других внутренних линий (Блокирование внутренней линии оператором)

Эта функция также имеет название "Блокирование внутренних абонентов оператором".

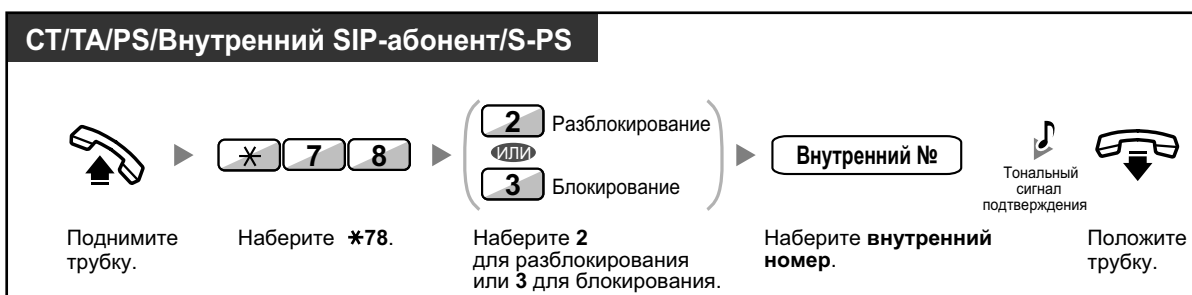

- Менеджер может использовать функцию "Блокирование внутренней линии оператором" для разблокирования любой внутренней линии, которая была заблокирована удаленно (Блокирование внутренней линии оператором) или непосредственно абонентом этой внутренней линии (Блокирование внутренней линии).

2.1.2 Управление временным режимом

С внутренней линии менеджера или другой предварительно запрограммированной внутренней линии можно изменять временной режим (дневной/ночной/обеда/перерыва).

Возможны два способа изменения временного режима – автоматический или вручную.

Автоматический: происходит автоматическое изменение временного режима для каждого дня недели. Также режим может быть изменен вручную.

Вручную: временной режим изменяется вручную нижеприведенным способом.

Изменение временного режима (дневной/ночной/обеда/перерыва)

СТ/PS

При положенной трубке



Временной режим (дневной/
ночной/обеда/перерыва)

Нажимайте кнопку **временного режима (дневной/ночной/обеда/перерыва)** до тех пор, пока не появится требуемый режим.

СТ/ТА/PS/Внутренний SIP-абонент/S-PS

 Поднимите трубку.

Наберите *780.

 Наберите 0–3 в соответствии с имеющимися требованиями.

 Положите трубку.

Тональный сигнал подтверждения

0 День
1 Ночь
2 Обед
3 Перерыв

Выбор режима переключения между временными режимами

СТ/PS

При положенной трубке



(Режим переключения между временными режимами)

Нажмите кнопку **режима переключения между временными режимами**.



- Помимо указанных временных режимов, существует режим праздничного дня. С помощью этой функции можно однократно изменить режим в определенный день.
- Индикатор кнопки временного режима (дневной/ночной/обеда/перерыва) показывает текущее состояние, а именно:
 - Не горит:** дневной режим;
 - Горит зеленым:** режим обеда;
 - Мигает зеленым:** режим перерыва;
 - Горит красным:** ночной режим;
 - Мигает красным:** режим праздничного дня.
- Индикатор кнопки режима переключения между временными режимами показывает текущее состояние, а именно:
 - Не горит:** автоматическое переключение;
 - Горит красным:** переключение вручную.



Настройка телефонного аппарата

- 3.1.3 Назначение кнопок
Создайте или отредактируйте кнопку "Временной режим (дневной/ночной/обеда/перерыва)" или кнопку "Режим переключения между временными режимами".

2.1.3 Управление уровнем ограничений (Разрешение на набор номера)

С внутренней линии менеджера можно изменить уровень ограничения, разрешив внутреннему абоненту выполнить вызов.

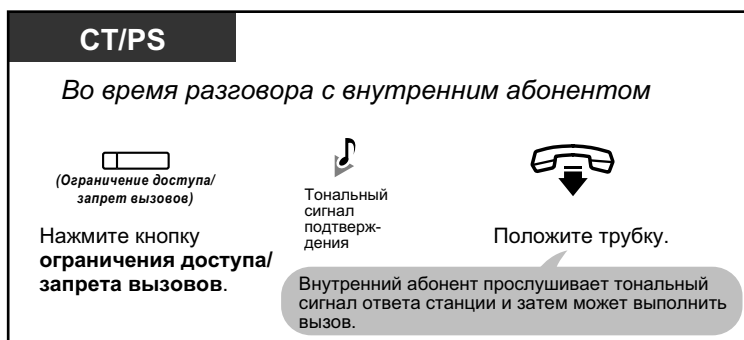

- Уровень ограничения изменяется на предварительно запрограммированный уровень кнопки ограничения доступа/запрета вызовов.
- Уровень ограничения SIP-телефонов и микросотовых SIP-терминалов изменить невозможно.



Настройка телефонного аппарата

- 3.1.3 Назначение кнопок
Создайте или отредактируйте кнопку "Ограничение доступа/запрет вызовов".

2.1.4 Включение внешней фоновой музыки (BGM)

С внутренней линии менеджера можно осуществлять выбор источника фоновой музыки и инициировать ее воспроизведение в офисе через внешние громкоговорители.

Выбор и начало/прекращение воспроизведения фоновой музыки

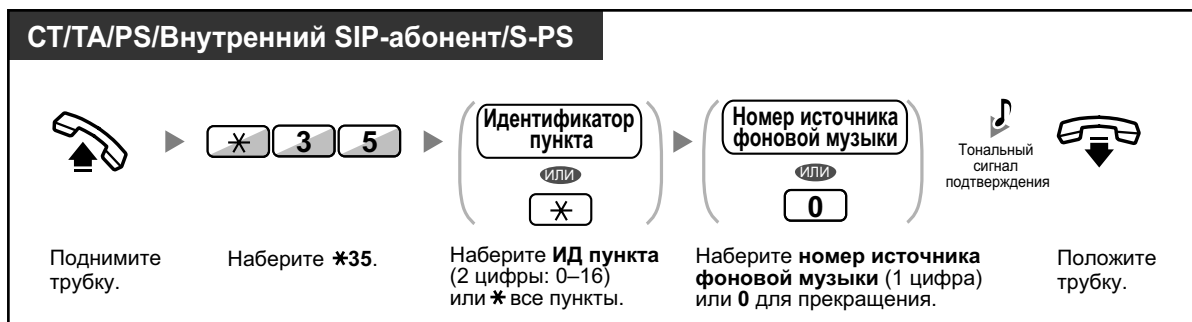

2.1.5 Запись речевых приветствий системы (OGM)

С внутренней линии менеджера можно записать три различных речевых приветствия системы (OGM), а именно:

1. **Сообщение DISA:** используется для приветствия и переключения вызывающих абонентов на определенную группу абонентов или внешнего абонента без помощи оператора.
2. **Сообщение группы распределения входящих вызовов:** используется для приветствия и переключения вызывающих абонентов на определенную группу распределения входящих вызовов.
3. **Сообщение для звонка в заданное время:** используется в качестве сообщения, воспроизводимого при ответе внутреннего абонента на звонок в заданное время.



Все сообщения имеют собственные внутренние номера. Можно выбрать необходимое сообщение. Сообщение может быть записано двумя способами: с помощью телефонной трубки и через порт внешнего источника фоновой музыки при удержании (MOH). Если ваша УАТС объединена в сеть с другими УАТС KX-NS1000, укажите идентификационный номер УАТС, в которой нужно произвести запись.

Запись



Воспроизведение

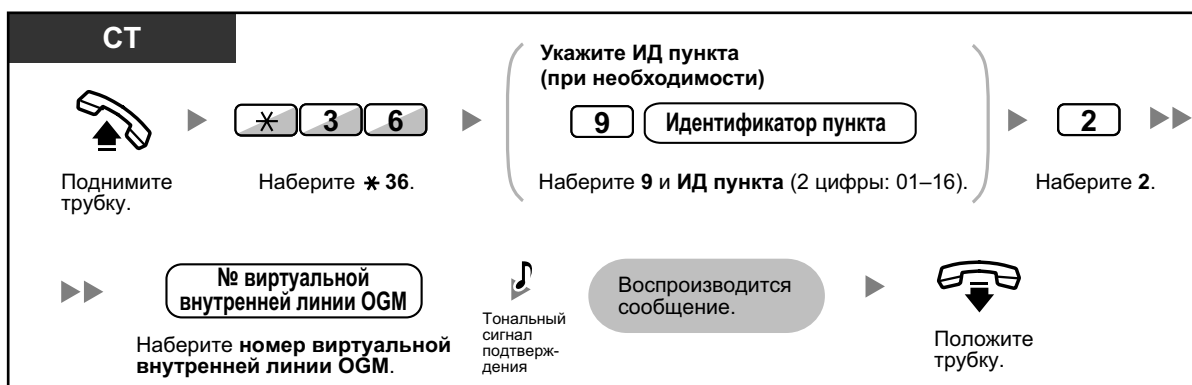

Запись через порт внешнего источника фоновой музыки при удержании (МОН)

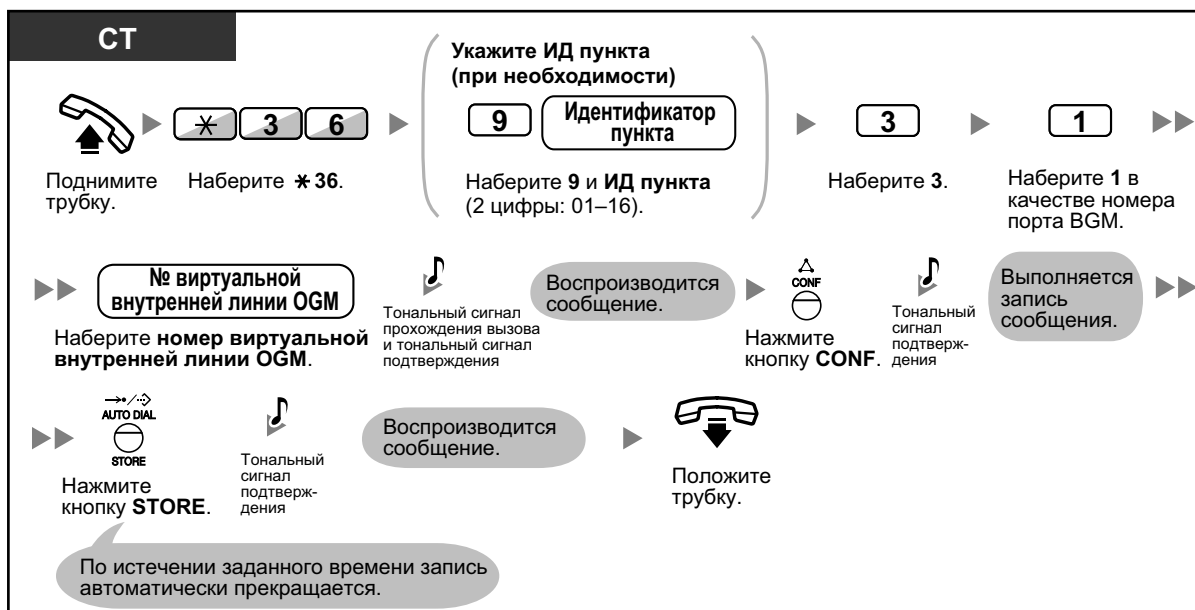

Удаление сообщения

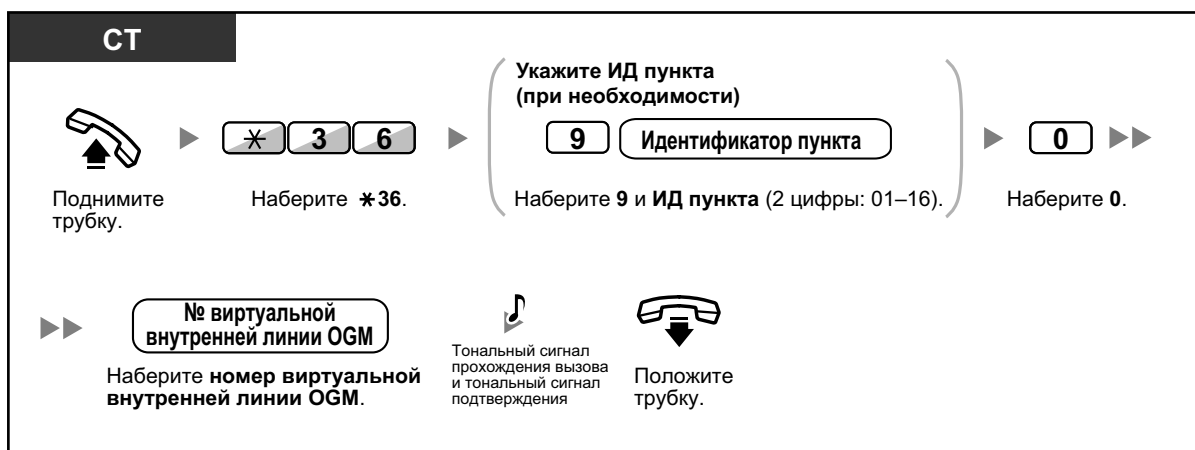

- Номера виртуальных внутренних линий OGM по умолчанию зависят от программирования системы. Для получения дополнительной информации обратитесь к системному администратору или менеджеру системы.

2.1.6 Разрешение занятия абонентами недоступной внешней линии (Вывод из обслуживания внешней (СО) линии)

При обнаружении проблемы на определенной внешней линии УАТС автоматически определяет эту линию как временно недоступную для использования. Менеджер может вручную активизировать внешнюю линию, что позволит абонентам использовать ее снова.

Повторная активизация внешней линии

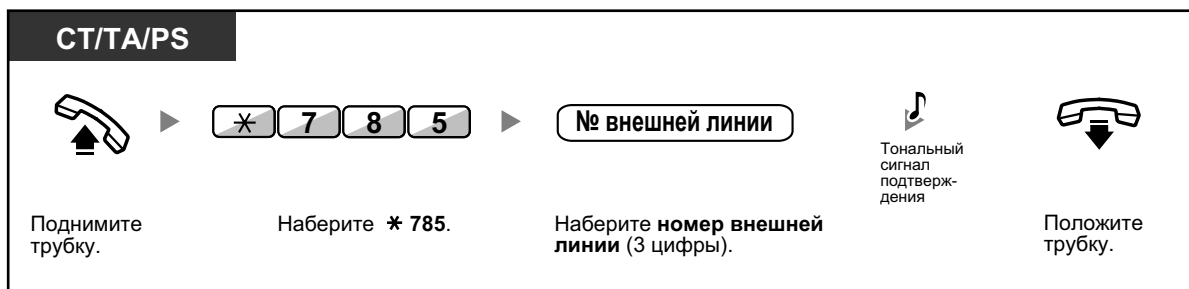

- В некоторых странах/регионах УАТС не может автоматически определить неисправную внешнюю линию как недоступную для использования.

2.1.7 Отмена режима контроля прямого доступа к сетевым терминалам (NDSS)

Кнопки NDSS могут быть настроены для любой внутренней линии, подключенной к УАТС. Кнопка NDSS позволяет внутреннему абоненту контролировать другую внутреннюю линию, подключенную к другой УАТС в частной сети. Индикатор кнопки NDSS показывает текущее состояние контролируемой внутренней линии (аналогично кнопке DSS). Если осуществлять контроль внутренней линии, подключенной к другой УАТС, больше не требуется, менеджер может прекратить контроль этой линии УАТС. Любые кнопки NDSS, настроенные для контроля внутренней линии, могут также использоваться для прекращения контроля.

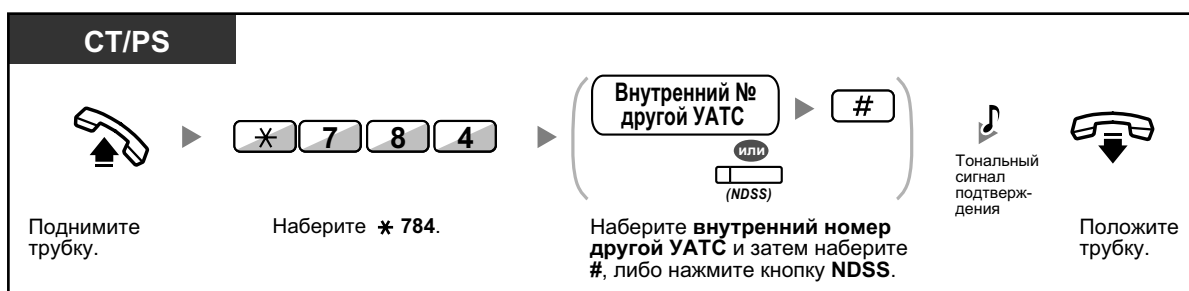

- Для возобновления контроля внутренней линии после выполнения данной операции поднимите трубку, нажмите соответствующую кнопку NDSS и положите трубку.



Настройка телефонного аппарата

- 3.1.3 Назначение кнопок
Создайте или отредактируйте кнопку "Прямой доступ к сетевым терминалам" (NDSS).

2.2 Конфигурирование функций Единой системы обмена сообщениями

2.2.1 Функции менеджера системы

Менеджер системы может конфигурировать почтовые ящики, изменять настройки категории обслуживания (COS) пользователей и т.д.

- ◆◆ Регистрация в почтовом ящике менеджера системы
- ◆◆ Настройки почтовых ящиков
- ◆◆ Настройка параметров категории обслуживания (COS)
- ◆◆ Удалённая настройка временных режимов
- ◆◆ Изменение настроек речевого приветствия компании и услуги входящих вызовов
- ◆◆ Вещательные сообщения
- ◆◆ Смена пароля менеджера системы

◆◆ Регистрация в почтовом ящике менеджера системы

Процедура, описываемая в данном разделе, требует, чтобы менеджер системы использовал телефон, однако многие операции можно также выполнять и на ПК, с помощью консоли управления Web. Для получения дополнительной информации обратитесь к дилеру.

Для выполнения этих операций с телефона менеджер системы должен зарегистрироваться в системе, прежде чем выполнять какие-либо действия в качестве менеджера системы. Для регистрации в качестве менеджера системы необходимо знать 3 вещи: номер виртуальной внутренней линии группы ЕСОС для доступа к Единой системе обмена сообщениями, номер почтового ящика менеджера системы и пароль для доступа к почтовому ящику менеджера системы.

- Номер почтового ящика менеджера системы - 999 (по умолчанию), в зависимости от длины номера почтового ящика, указанной при системном программировании.
- Пароль для менеджера системы назначается системным администратором через консоль управления Web, либо менеджером системы, который использует собственный внутренний телефонный номер (см. "◆◆ Смена пароля менеджера системы").



- Прежде чем менеджер системы сможет приступить к выполнению задач менеджера системы, системный администратор через консоль управления Web должен разрешить "Доступ менеджера системы с телефона" и установить "Пароль менеджера системы (до 16 цифр)".
- После регистрации в системе система сообщает сведения об общем количестве сообщений, числе новых сообщений или длине новых сообщений. Эти оповещения зависят от настроек почтового ящика и настроек категории обслуживания (COS) менеджера системы.
- При наличии в почтовом ящике новых сообщений эти сообщения воспроизводятся автоматически. Менеджер системы может прослушивать их непрерывно, без прослушивания системных подсказок. Эту функцию можно использовать только при активизации опции "Автовоспроизведение нового сообщения" для категории обслуживания менеджера системы.
- При программировании Единой системы обмена сообщений через консоль управления Web менеджер системы не может создавать или редактировать почтовые ящики. Система будет выдавать уведомление: "Извините, эта функция недоступна".

2.2.1 Функции менеджера системы



- Подробные сведения о регистрации в системе см. раздел "Первая регистрация в почтовом ящике".
- **Переключение службы менеджера**
Вы можете включить почтовые ящики, просто нажав в меню пользовательских услуг ## в следующем порядке:

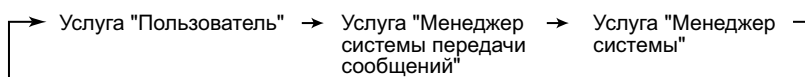

- **Пользователям SIP-телефонов серии KX-UT и микросотовых SIP-терминалов:**
При использовании кнопки MESSAGE нажмите кнопку MESSAGE, прежде чем вы опустите трубку на рычаг.

Регистрация вручную

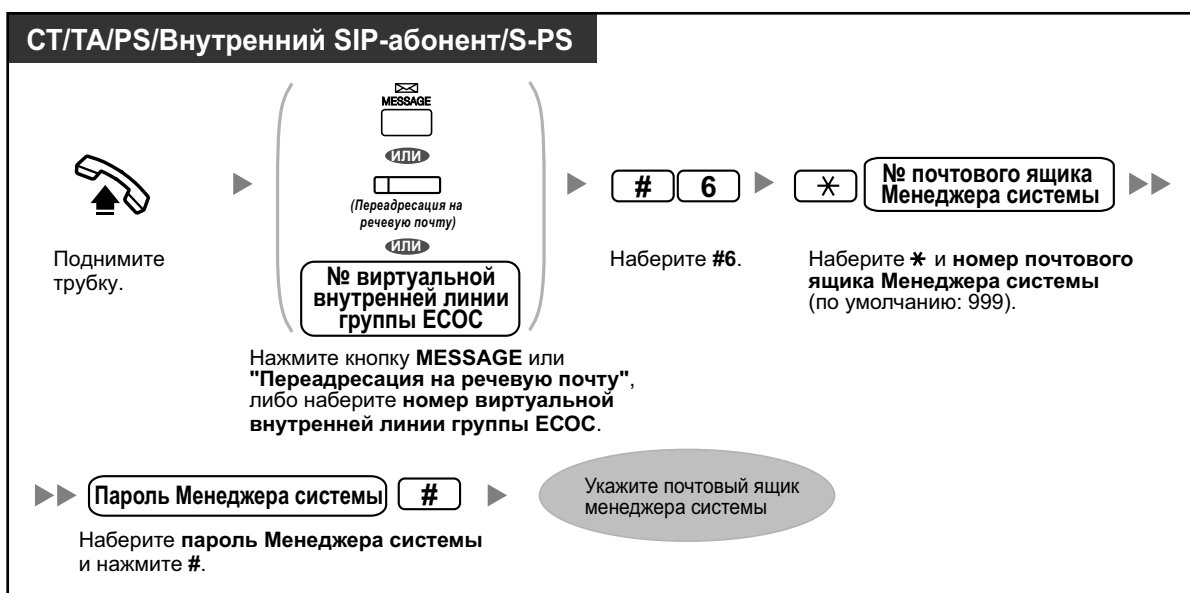

Автоматическая регистрация при удалённом доступе





ПРЕДОСТЕРЕЖЕНИЕ

- Настоятельно рекомендуется использовать 16-символьный пароль для обеспечения максимальной степени защиты от несанкционированного доступа.
- Во избежание несанкционированного доступа к УАТС не разглашайте пароль. В случае разглашения пароля возникает риск злонамеренного использования УАТС.
- Периодически меняйте пароль.

Примечание

- При установке доступа к почтовому ящику без указания пароля убедитесь, что посторонние не смогут пользоваться вашим телефоном.

◆◆ **Настройки почтовых ящиков**

Основная задача менеджера системы заключается в создании почтовых ящиков для новых пользователей и сохранении системной организационной структуры путем удаления ненужных паролей и почтовых ящиков.



- При программировании Единой системы обмена сообщений через консоль управления Web менеджер системы не может создавать или редактировать почтовые ящики. Система будет выдавать уведомление: "Извините, эта функция недоступна".

Создание и редактирование почтового ящика

Менеджер системы может создавать и редактировать почтовые ящики пользователей, выполняя шаги, описанные ниже.

При создании нового почтового ящика или при редактировании параметров почтового ящика можно установить следующие параметры:

- **Номер почтового ящика**
- **Имя абонента:**
Система выделяет макс. 10 секунд на каждое имя. Имя следует произносить медленно и чётко. (Рекомендуется использовать фамилию абонента.)
- **Внутренний №**
- **Первые 4 буквы фамилии абонента:**
Введите первые 4 буквы фамилии абонента.
- **Первые 4 буквы имени абонента:**
Введите первые 4 буквы имени абонента.
- **Номер категории обслуживания:**
Введите номер соответствующей COS (1–62).
- **Номер почтового ящика интервью:**
Номер почтового ящика интервью не должен совпадать с номером существующего почтового ящика.
- **Переадресация всех вызовов на почтовый ящик (изменение логического состояния внутренней линии):**
Если этот параметр разрешён, внутренняя линия считается "логической внутренней линией", и поэтому вызовы, направленные на эту внутреннюю линию посредством услуги "Автоматизированный оператор-телефонист", автоматически переадресовываются на почтовый ящик внутреннего абонента. Вызывной звонок на внутренней линии не звучит при получении вызова.
- **Уведомление об ожидающем сообщении:**
Если этот параметр разрешен, при записи нового сообщения на телефоне абонента включается индикатор ожидающего сообщения.
- **Доставка сообщений внешним абонентам:**

2.2.1 Функции менеджера системы

Позволяет пользователю отправлять сообщение нескольким пользователям и лицам, не являющимся пользователями (в том числе, внешним участникам). Если функция разрешена, настройка режима подсказки определяет язык, который будет использоваться, когда система обращается к получателю.

- **Автоматическая переадресация сообщений:**
По истечении определенного периода времени невоспроизведенные сообщения перемещаются или копируются из одного почтового ящика в другой.

Создание, изменение или удаление любого параметра почтового ящика

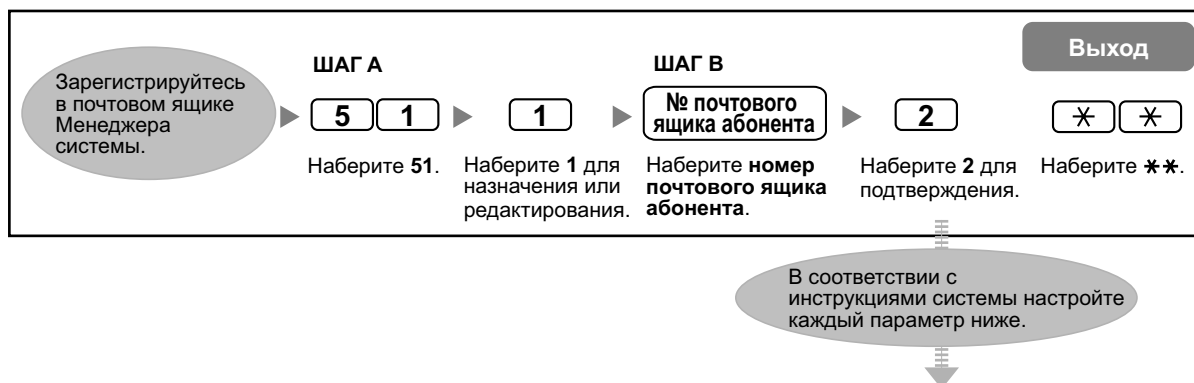

Параметры	Шаги
Имя абонента	<ol style="list-style-type: none"> 1. <input type="text" value="1"/> для изменения текущего значения. 2. Запишите имя абонента. 3. <input type="text" value="2"/> для подтверждения.
Внутренний №	<ol style="list-style-type: none"> 1. <input type="text" value="1"/> для изменения текущего значения. 2. Введите внутренний номер абонента. 3. <input type="text" value="2"/> для подтверждения.
Первые 4 буквы фамилии абонента	<ol style="list-style-type: none"> 1. <input type="text" value="1"/> для изменения текущего значения. 2. Введите первые 4 буквы фамилии абонента. 3. <input type="text" value="2"/> для подтверждения.
Первые 4 буквы имени абонента	<ol style="list-style-type: none"> 1. <input type="text" value="1"/> для изменения текущего значения. 2. Введите первые 4 буквы имени абонента. 3. <input type="text" value="2"/> для подтверждения.
Номер категории обслуживания	<ol style="list-style-type: none"> 1. <input type="text" value="1"/> для изменения текущего значения. 2. Введите номер категории обслуживания (1–62). 3. <input type="text" value="2"/> для подтверждения.
Номер почтового ящика интервью	<ol style="list-style-type: none"> 1. <input type="text" value="1"/> для изменения текущего значения. 2. Введите номер почтового ящика интервью. 3. <input type="text" value="2"/> для подтверждения.

Параметры	Шаги
Переадресация всех вызовов на почтовый ящик (изменение логического состояния внутренней линии)	<ol style="list-style-type: none"> 1. <input type="text" value="1"/> для изменения текущего значения (разрешить или запретить). 2. <input type="text" value="2"/> для подтверждения.
Уведомление индикатора ожидающего сообщения	<ol style="list-style-type: none"> 1. <input type="text" value="1"/> для изменения текущего значения (разрешить или запретить). 2. <input type="text" value="2"/> для подтверждения.
Уведомление на устройство для неполученных сообщений	<ol style="list-style-type: none"> 1. <input type="text" value="1"/> для изменения текущего значения (разрешить или запретить). 2. <input type="text" value="2"/> для подтверждения.
Доставка сообщений внешним абонентам	<ol style="list-style-type: none"> 1. <input type="text" value="1"/> для изменения текущего значения (разрешить или запретить). <ul style="list-style-type: none"> • Если выбрана установка "Разрешить", перейдите к "Режим подсказок". 2. <input type="text" value="2"/> для подтверждения.
Режим подсказок	<ol style="list-style-type: none"> 1. <input type="text" value="1"/> для основного режима. <input type="text" value="2"/> для системного режима. <input type="text" value="3"/> для выбора вызывающим абонентом. <ul style="list-style-type: none"> • Для системы введите номер системной подсказки (1–8). 2. <input type="text" value="4"/> для подтверждения текущего значения, затем перейдите к "Доставка сообщений внешним абонентам".
Автоматическая переадресация сообщений	<ol style="list-style-type: none"> 1. <input type="text" value="1"/> для изменения текущего значения (разрешить или запретить). <ul style="list-style-type: none"> • Если выбрана установка "Запретить": Последним устанавливаемым параметром является параметр "Автоматическая переадресация сообщений". Чтобы продолжить назначение и редактирование других почтовых ящиков, вернитесь на ШАГ В. Для завершения введите <input type="text" value="*"/> <input type="text" value="*"/> . 2. <input type="text" value="2"/> для подтверждения.
Номер почтового ящика для переадресации	<ol style="list-style-type: none"> 1. <input type="text" value="1"/> для изменения текущего значения. 2. Введите номер почтового ящика для переадресации. 3. <input type="text" value="2"/> для подтверждения.
Время задержки при переадресации	<ol style="list-style-type: none"> 1. <input type="text" value="1"/> для изменения текущего значения. 2. Введите время задержки и нажмите <input type="text" value="#"/> . 3. <input type="text" value="2"/> для подтверждения.

Параметры	Шаги
Режим постоянной переадресации	<ol style="list-style-type: none"> 1. <input type="checkbox"/> для изменения текущего значения (копирование или перемещение). 2. <input type="checkbox"/> для подтверждения, затем перейдите к шагу "Автоматическая переадресация сообщений".

Удаление почтового ящика

Менеджер системы должен удалять почтовые ящики, которые больше не требуются. При обращении к Единой системе обмена сообщениями постороннего лица действие автоматически отменяется.

1. Зарегистрируйтесь в почтовом ящике менеджера системы.
2.
3. Введите номер почтового ящика.
4. для удаления почтового ящика.

Сброс пароля почтового ящика

Если пароль забыт, менеджер системы должен сбросить этот пароль, после чего пользователь сможет назначить новый пароль.

1. Зарегистрируйтесь в почтовом ящике менеджера системы.
2.
3. Введите номер почтового ящика.
4. для удаления пароля.



- Сбросить пароль менеджера системы данным способом невозможно. Пароль менеджера системы может сбросить системный администратор через консоль управления Web.
- Если после сброса пароля системный администратор устанавливает опцию "Пароль по умолч. для новых ящиков" в положение "Включено", устанавливается пароль, используемый по умолчанию. При выборе значения "Выключено" пароль для почтового ящика отсутствует.

◆◆ Настройка параметров категории обслуживания (COS)

Категория обслуживания (COS) определяет набор системных услуг, доступных для назначенных им почтовых ящиков. Имеется 64 категории обслуживания; они назначаются почтовым ящикам системным администратором через консоль управления Web, либо системным менеджером, использующим телефон. COS № 63 и № 64 назначаются по умолчанию, соответственно, менеджеру системы передачи сообщений и менеджеру системы.



- При программировании Единой системы обмена сообщений через консоль управления Web менеджер системы не может настраивать параметры COS. Система будет выдавать уведомление: "Извините, эта функция недоступна".

Настройка параметров COS

Выполните приведённые ниже шаги для установки следующих параметров категории обслуживания:

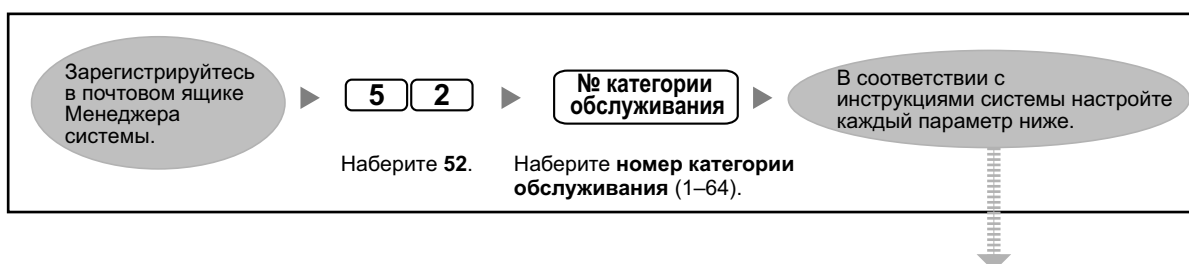

Параметры	Шаги
Продолжительность персонального речевого приветствия¹	<ol style="list-style-type: none"> 1. <input type="text" value="1"/> для изменения продолжительности речевого приветствия. <input type="text" value="2"/> для подтверждения текущего значения, затем перейдите к следующему параметру. 2. Введите продолжительность речевого приветствия (1–360 с). 3. <input type="text" value="2"/> для подтверждения.
Время хранения нового сообщения	<ol style="list-style-type: none"> 1. <input type="text" value="1"/> для изменения времени хранения. <input type="text" value="2"/> для подтверждения текущего значения, затем перейдите к следующему параметру. 2. Введите время хранения (макс. 30 дней или 0: не ограничено). 3. <input type="text" value="2"/> для подтверждения.
Время хранения сохраненного сообщения	<ol style="list-style-type: none"> 1. <input type="text" value="1"/> для изменения времени хранения. <input type="text" value="2"/> для подтверждения текущего значения, затем перейдите к следующему параметру. 2. Введите время хранения (макс. 30 дней или 0: не ограничено). 3. <input type="text" value="2"/> для подтверждения.
Продолжительность сообщения	<ol style="list-style-type: none"> 1. <input type="text" value="1"/> для изменения продолжительности сообщения. <input type="text" value="2"/> для подтверждения текущего значения, затем перейдите к следующему параметру. 2. Введите продолжительность сообщения (1–60 мин. или 0: не ограничено). 3. <input type="text" value="2"/> для подтверждения.
Общая продолжительность сообщений для каждого почтового ящика	<ol style="list-style-type: none"> 1. <input type="text" value="1"/> для изменения общей продолжительности сообщений. <input type="text" value="2"/> для подтверждения текущего значения, затем перейдите к следующему параметру. 2. Введите суммарную продолжительность сообщения (1–600 мин. или 0: не ограничено). 3. <input type="text" value="2"/> для подтверждения.

Параметры	Шаги
Порядок получения сообщений	<ol style="list-style-type: none"> 1. <input type="checkbox"/> 1 изменение текущей настройки (LIFO [последним пришло – первым получено] или FIFO [первым пришло – первым получено]). <input type="checkbox"/> 2 для подтверждения текущего значения, затем перейдите к следующему параметру. 2. <input type="checkbox"/> 2 для подтверждения.
Режим подсказок	<ol style="list-style-type: none"> 1. <input type="checkbox"/> 1 для основного режима. <input type="checkbox"/> 2 для системного режима. <ul style="list-style-type: none"> • Для системы введите номер системной подсказки (1–8). 2. <input type="checkbox"/> 3 для подтверждения.
Подтверждение удаления сообщения	<ol style="list-style-type: none"> 1. <input type="checkbox"/> 1 для изменения текущего значения (разрешить или запретить). 2. <input type="checkbox"/> 2 для подтверждения.
Режим воспроизведения информации о сообщении	<ol style="list-style-type: none"> 1. <input type="checkbox"/> 1 для воспроизведения перед сообщением. <input type="checkbox"/> 2 для воспроизведения после сообщения. <input type="checkbox"/> 3 для воспроизведения по запросу. <input type="checkbox"/> 4 для подтверждения текущего значения, затем перейдите к следующему параметру. 2. <input type="checkbox"/> 4 для подтверждения.
Обратный вызов по номеру вызывающего абонента	<ol style="list-style-type: none"> 1. <input type="checkbox"/> 1 для изменения текущего значения (разрешить или запретить). 2. <input type="checkbox"/> 2 для подтверждения.
Воспроизведение системной подсказки после персонального речевого приветствия ¹	<ol style="list-style-type: none"> 1. <input type="checkbox"/> 1 для изменения текущего значения (разрешить или запретить). 2. <input type="checkbox"/> 2 для подтверждения.
Использование оповещения об ожидающем вызове при занятости ¹	<ol style="list-style-type: none"> 1. <input type="checkbox"/> 1 для изменения текущего значения (разрешить или запретить). 2. <input type="checkbox"/> 2 для подтверждения.
Отмена записи разговора в режиме фильтрации вызовов при их поступлении ¹	<ol style="list-style-type: none"> 1. <input type="checkbox"/> 1 для изменения текущего значения (разрешить или запретить). 2. <input type="checkbox"/> 2 для подтверждения.
Группа внутреннего оповещения по громкой связи ¹	<ol style="list-style-type: none"> 1. <input type="checkbox"/> 1 для изменения группы оповещения по громкой связи. <input type="checkbox"/> 2 для подтверждения текущего значения, затем перейдите к следующему параметру. 2. Введите номер группы (1–33). 3. <input type="checkbox"/> 2 для подтверждения.

Параметры	Шаги
Максимальное количество идентификаторов вызывающего абонента для оповещения об имени вызывающего абонента¹	<ol style="list-style-type: none"> <li data-bbox="592 349 1463 465">1. <input type="text" value="1"/> для изменения текущего значения. <input type="text" value="2"/> для подтверждения текущего значения, затем перейдите к следующему параметру. <li data-bbox="592 465 1463 533">2. Введите количество уведомлений, которые могут программироваться пользователями (1–30/0: нет). <li data-bbox="592 533 1463 573">3. <input type="text" value="2"/> для подтверждения.
Предупреждение о превышении объема почтового ящика	<ol style="list-style-type: none"> <li data-bbox="592 602 1463 719">1. <input type="text" value="1"/> для изменения текущего значения. <input type="text" value="2"/> для подтверждения текущего значения, затем перейдите к следующему параметру. <li data-bbox="592 719 1463 786">2. Введите пороговое значение предупреждения (1–60 мин. или 0: нет). <li data-bbox="592 786 1463 826">3. <input type="text" value="2"/> для подтверждения.
Личное приветствие по идентификатору вызывающего абонента¹	<ol style="list-style-type: none"> <li data-bbox="592 855 1463 922">1. <input type="text" value="1"/> для изменения текущего значения (разрешить или запретить). <li data-bbox="592 922 1463 963">2. <input type="text" value="2"/> для подтверждения.
Фильтрация по идентификатору вызывающего абонента¹	<ol style="list-style-type: none"> <li data-bbox="592 994 1463 1061">1. <input type="text" value="1"/> для изменения текущего значения (разрешить или запретить). <li data-bbox="592 1061 1463 1102">2. <input type="text" value="2"/> для подтверждения.
Перевод на внешнего абонента¹	<ol style="list-style-type: none"> <li data-bbox="592 1133 1463 1200">1. <input type="text" value="1"/> для изменения текущего значения (разрешить или запретить). <li data-bbox="592 1200 1463 1240">2. <input type="text" value="2"/> для подтверждения.
Руководство пользователя¹	<ol style="list-style-type: none"> <li data-bbox="592 1272 1463 1388">1. <input type="text" value="1"/> для выбора нормального режима. <input type="text" value="2"/> для выбора упрощенного режима. <input type="text" value="3"/> для запрета.
Уведомление о переводе	<ol style="list-style-type: none"> <li data-bbox="592 1411 1463 1478">1. <input type="text" value="1"/> для изменения текущего значения (разрешить или запретить). <li data-bbox="592 1478 1463 1518">2. <input type="text" value="2"/> для подтверждения.
Телефонный справочник¹	<ol style="list-style-type: none"> <li data-bbox="592 1550 1463 1617">1. <input type="text" value="1"/> для изменения текущего значения (разрешить или запретить). <li data-bbox="592 1617 1463 1657">2. <input type="text" value="2"/> для подтверждения.
Автоматическое подтверждение получения сообщения	<ol style="list-style-type: none"> <li data-bbox="592 1688 1463 1756">1. <input type="text" value="1"/> для изменения текущего значения (разрешить или запретить). <li data-bbox="592 1756 1463 1796">2. <input type="text" value="2"/> для подтверждения.
Автоматическое воспроизведение нового сообщения	<ol style="list-style-type: none"> <li data-bbox="592 1827 1463 1895">1. <input type="text" value="1"/> для изменения текущего значения (разрешить или запретить). <li data-bbox="592 1895 1463 1935">2. <input type="text" value="2"/> для подтверждения.

Параметры	Шаги
Первоочередное воспроизведение срочных сообщений	<ol style="list-style-type: none"> 1. <input type="text" value="1"/> для изменения текущего значения (разрешить или запретить). 2. <input type="text" value="2"/> для подтверждения.
Оповещение о переадресованных сообщениях	<ol style="list-style-type: none"> 1. <input type="text" value="1"/> для изменения текущего значения (разрешить или запретить). 2. <input type="text" value="2"/> для подтверждения.
Сообщение идентификационного номера вызывающего абонента	<ol style="list-style-type: none"> 1. <input type="text" value="1"/> для изменения текущего значения (разрешить или запретить). 2. <input type="text" value="2"/> для подтверждения.
Извещение о выборе опций после удаления сообщения	<ol style="list-style-type: none"> 1. <input type="text" value="1"/> для изменения текущего значения (разрешить или запретить). 2. <input type="text" value="2"/> для подтверждения.
Уведомление о размере нового сообщения	<ol style="list-style-type: none"> 1. <input type="text" value="1"/> для изменения текущего значения (разрешить или запретить). 2. <input type="text" value="2"/> для подтверждения.

*1 Недоступно для COS № 63 (менеджер системы передачи сообщений) и COS № 64 (менеджер системы)

◆◆ Удалённая настройка временных режимов

Можно настроить временной режим с внешнего телефона, даже если вы находитесь вне офиса.

Настройка временного режима

1. Зарегистрируйтесь в почтовом ящике менеджера системы.
2.
3. Введите номер пользователя и нажмите .
4. для изменения.
5. Выберите запись требуемого временного режима.
 - для настройки режима День.
 - для настройки режима Ночь.
 - для настройки режима Ланч.
 - для настройки режима Перерыв.

◆◆ Изменение настроек речевого приветствия компании и услуги входящих вызовов

При ответе Единой системы обмена сообщениями на вызовы вызывающие абоненты слышат речевое приветствие компании, после чего активизируется услуга обработки входящих вызовов. Менеджер системы или системный администратор может выбирать следующие опции:

- Речевое приветствие компании, соответствующее каждому временному режиму (дневному, ночному, обеда и перерыва), для каждой услуги обработки вызовов. Речевое приветствие,

используемое компанией по умолчанию, - это речевое приветствие компании 1. Если речевое приветствие компании 1 не записано, не будет воспроизводиться ничего.

- Требуемую услугу обработки входящих вызовов для каждого временного режима и каждой услуги обработки вызовов. Услугой, используемой по умолчанию, является специальная услуга 1 для режима День/Ланч/Перерыв, а также специальная услуга 2 для режима Ночь. Если специальная услуга не записана, воспроизводится услуга Автоматизированного оператора-телефониста.
- Назначение группы услуг для каждого внутреннего номера/линии связи Единой системы обмена сообщениями.



- При программировании Единой системы обмена сообщений через консоль управления Web менеджер системы не может изменить настройки речевого приветствия компании и услуги входящих вызовов. Система будет выдавать уведомление: "Извините, эта функция недоступна".

Изменение настройки группы услуг

1. Зарегистрируйтесь в почтовом ящике менеджера системы.
2. 5 3
3. 2 для изменения настройки группы услуг.
4. Введите номер группы услуг (1–64).
5. Выберите требуемое значение периода временного режима.
 - 1 для дневного временного режима.
 - 2 для ночного временного режима.
 - 3 для временного режима обеда.
 - 4 для временного режима перерыва.
6. 1 для изменения речевого приветствия компании.
 - 2 для изменения услуги обработки входящих вызовов, затем перейдите к шагу 10.
7. 1 для изменения настройки.
 - 2 для подтверждения.
8. Выберите требуемый пункт.
 - 1 для изменения номера речевого приветствия компании.
 - 2 для установки системного речевого приветствия, затем перейдите к шагу 13.
 - 3 для запрета, затем перейдите к шагу 13.
9. Введите номер речевого приветствия компании (1–32), затем перейдите к шагу 13.
10. 1 для изменения настройки.
 - 2 для подтверждения.
11. Выберите требуемый пункт.
 - 1 для настройки услуги речевой почты, затем перейдите к шагу 13.
 - 2 для настройки услуги "Автоматизированный оператор-телефонист", затем перейдите к шагу 13.
 - 3 для настройки специальной услуги.
 - 4 для настройки услуги интервью.
 - 5 для настройки услуги факса.
 - 6 для настройки перевода на почтовый ящик.
12. Введите номер специальной услуги (1–200) или номер почтового ящика.
13. 2 для подтверждения.

Изменение назначения группы услуг

1. Зарегистрируйтесь в почтовом ящике менеджера системы.
2. 5 3
3. 1 для изменения назначения группы услуг.
4. Введите внутренний номер Единой системы обмена сообщениями.
5. 1 для изменения группы услуг, затем перейдите к шагу 6.
 - 2 для подтверждения.
6. Введите номер группы услуг (1–64).
7. 2 для подтверждения.

◆◆ Вещательные сообщения

Менеджер системы может осуществлять доставку сообщения нескольким пользователям за один шаг. Сообщения могут передаваться всем пользователям (функция "Вещательные сообщения") или только указанным пользователям. При доставке сообщения указанным пользователям и прослушивании сообщений получателями менеджеру системы может направляться подтверждение.



- Менеджер системы может установить дату и время доставки сообщения. Дата может быть установлена на срок до одного месяца вперед.

Доставка сообщений во все почтовые ящики (вещательные сообщения)

Функция "Вещательные сообщения" позволяет менеджеру системы осуществлять доставку сообщения нескольким пользователям за один шаг. Вещательные сообщения имеют приоритет над обычными или срочными сообщениями, но в других ситуациях обрабатываются как обычные сообщения. Данная функция является полезной при информировании пользователей о текущем состоянии системы, например, об оставшейся ёмкости, вопрос о том, следует ли стереть ненужные сообщения и т.д.

1. Зарегистрируйтесь в почтовом ящике менеджера системы.
2.
3. для записи вещательного сообщения.
4. для завершения записи.
5. для подтверждения.

Доставка сообщений в указанные почтовые ящики

Эта функция используется для доставки одного и того же сообщения одному или нескольким пользователям путем указания номеров их почтовых ящиков.

1. Зарегистрируйтесь в почтовом ящике менеджера системы.
2.
3. Введите номер почтового ящика выбранного получателя.
 - Укажите имя, нажав предварительно . Введите группу почтовых ящиков, указав ее номер.
4. для подтверждения.
5. для записи сообщения.
 - Введите , чтобы добавить номера почтовых ящиков. Введите для просмотра списка почты. Введите для отмены переадресации сообщений.
6. для завершения записи.
7. для подтверждения.
8. для указания времени доставки.
 - Введите для немедленной отправки сообщения, затем перейдите к шагу 13.
9. Введите требуемое время доставки, а затем нажмите .
10. для времени до полудня.
 для времени после полудня.
 - Эта опция может быть недоступна, если в системе запрограммировано использование 24-часового формата.
11. Введите день месяца для доставки, а затем нажмите .
Пример:
 - Если сегодня 16 февраля и вводится , то сообщение будет доставлено завтра.
 - Если сегодня 16 февраля и вводится , то сообщение будет доставлено 5 марта.
12. для подтверждения.
13. для выбора статуса сообщения "срочное".
 для продолжения.
14. для выбора статуса сообщения "личное".
 для продолжения.

◆ Смена пароля менеджера системы

Менеджер системы должен ввести пароль менеджера системы, чтобы зарегистрироваться в системе, прежде чем приступить к выполнению задач менеджера системы. Для обеспечения безопасности системы рекомендуем использовать длинный (макс. 16 цифр) пароль, который затруднительно подобрать.



- При программировании Единой системы обмена сообщений через консоль управления Web, менеджер системы не может изменить пароль менеджера системы. Система будет выдавать уведомление "Извините, эта функция недоступна".

Изменение пароля менеджера системы

1. Зарегистрируйтесь в почтовом ящике менеджера системы.
2.
3. для изменения пароля почтового ящика.
 для подтверждения текущего значения.
4. Введите требуемый пароль, затем .
5. для подтверждения.

2.2.2 Функции менеджера системы передачи сообщений

Менеджер системы передачи сообщений поддерживает работу общего почтового ящика, изменяет настройки уведомлений, записывает/удаляет подсказки и т.д.

- ◆◆ Регистрация в почтовом ящике менеджера системы передачи сообщений
- ◆◆ Управление общим почтовым ящиком
- ◆◆ Настройка уведомления об ожидающем сообщении
- ◆◆ Настройка почтового ящика менеджера системы передачи сообщений
- ◆◆ Запись сообщений
- ◆◆ Установка постоянной переадресации вызовов с использованием удалённого доступа
- ◆◆ Настройка звонка в заданное время
- ◆◆ Меню записи в дневное/ночное время
- ◆◆ Запись речевого приветствия на чрезвычайный случай
- ◆◆ Список подсказок для услуг "Речевая почта" и "Автоматизированный оператор-телефонист"

◆◆ Регистрация в почтовом ящике менеджера системы передачи сообщений

Процедура, описываемая в данном разделе, требует, чтобы менеджер системы передачи сообщений использовал телефон, однако многие операции можно также выполнять и на ПК, с помощью консоли управления Web. Для получения дополнительной информации обратитесь к дилеру.

Для выполнения этих операций с телефона менеджер системы передачи сообщений должен зарегистрироваться в системе, прежде чем выполнять какие-либо действия в качестве менеджера системы передачи сообщений. Для регистрации в качестве менеджера системы передачи сообщений необходимо знать 3 вещи: номер виртуальной внутренней линии группы ЕСОС для доступа к Единой системе обмена сообщениями, номер почтового ящика менеджера системы передачи сообщений и пароль для доступа к почтовому ящику менеджера системы передачи сообщений.

- Номер почтового ящика менеджера системы передачи сообщений - 998 (по умолчанию), в зависимости от длины номера почтового ящика, указанной при системном программировании.
- Пароль для менеджера системы передачи сообщений назначается системным администратором через консоль управления Web, либо менеджером системы передачи сообщений, который использует собственный внутренний телефонный номер (см. "◆◆ Настройка почтового ящика менеджера системы передачи сообщений").



- Прежде чем менеджер системы передачи сообщений сможет приступить к управлению передачей сообщений (записи меню специальных услуг, сообщений и т.д.), системный администратор через консоль управления Web должен разрешить "Доступ менеджера системы передачи сообщ. с телефона" и установить "Пароль менеджера системы передачи сообщ. (до 16 цифр)".
- После регистрации в системе система сообщает сведения об общем количестве сообщений, числе новых сообщений или длине новых сообщений. Эти оповещения зависят от настроек почтового ящика и настроек категории обслуживания (COS) менеджера системы передачи сообщений.
- При наличии в почтовом ящике новых сообщений эти сообщения воспроизводятся автоматически. Менеджер системы передачи сообщений может прослушивать их непрерывно, без прослушивания системных подсказок. Эту функцию можно использовать только при активизации опции "Автовоспр. новых сообщений" для категории обслуживания менеджера системы передачи сообщений.



- Подробные сведения о регистрации в системе см. раздел "◆◆ Регистрация в вашем почтовом ящике".
- **Переключение службы менеджера**
Вы можете включить почтовые ящики, просто нажав в меню пользовательских услуг **##** в следующем порядке:

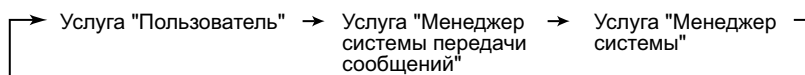

- **Пользователям SIP-телефонов серии KX-UT и микросотовых SIP-терминалов:**
При использовании кнопки MESSAGE нажмите кнопку MESSAGE, прежде чем вы опустите трубку на рычаг.

Регистрация вручную

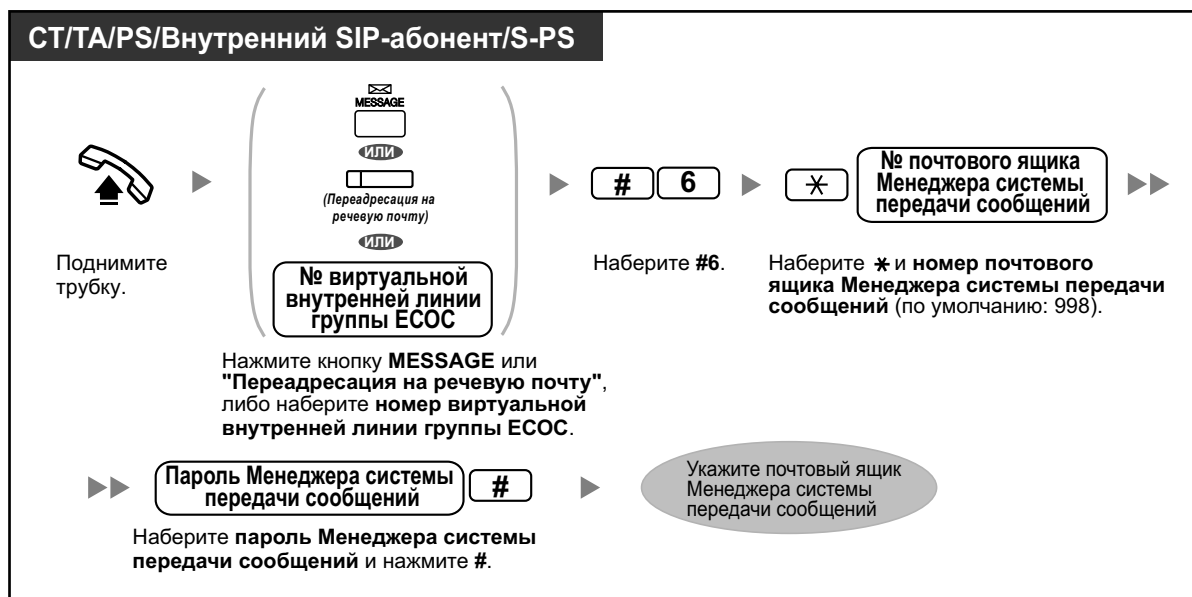

Автоматическая регистрация

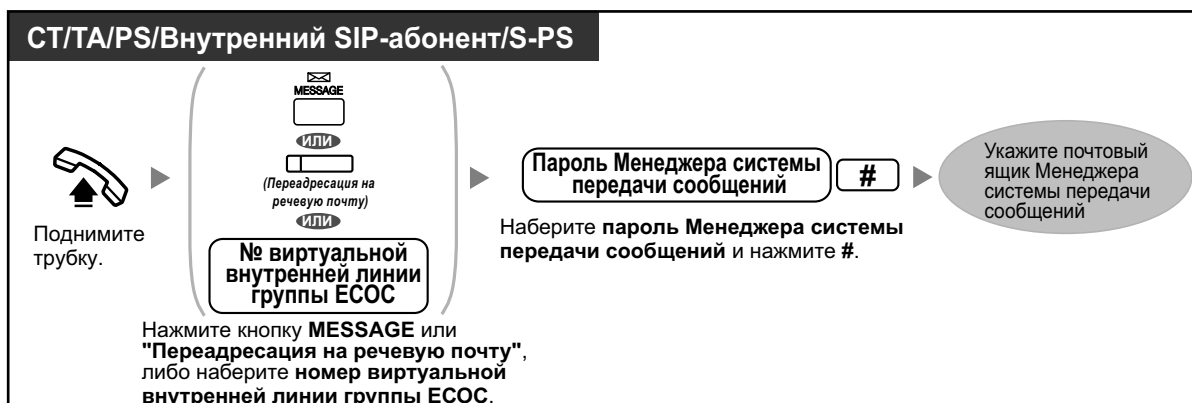

2.2.2 Функции менеджера системы передачи сообщений



- Данная функция вашего почтового ящика может быть запрещена системным администратором.

Автоматическая регистрация при удалённом доступе

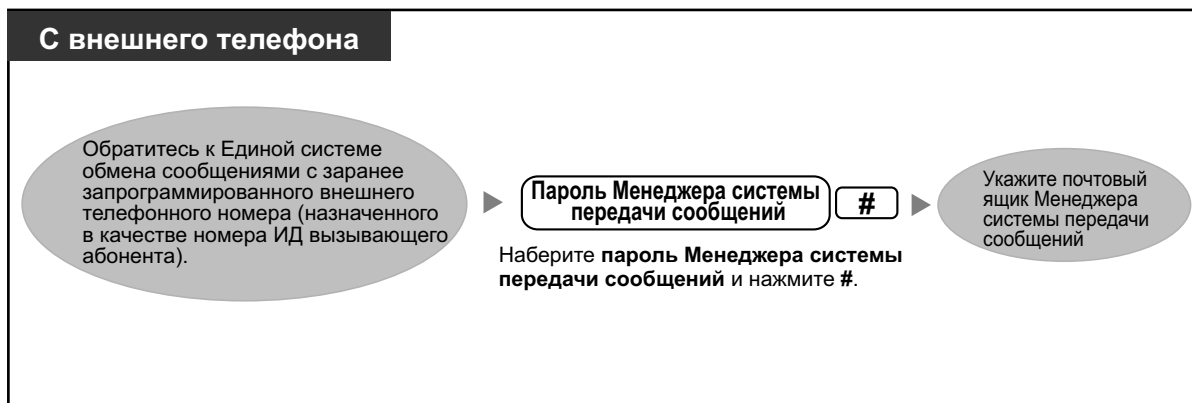

ПРЕДОСТЕРЕЖЕНИЕ

- Настоятельно рекомендуется использовать 16-символьный пароль для обеспечения максимальной степени защиты от несанкционированного доступа.
- Во избежание несанкционированного доступа к УАТС не разглашайте пароль. В случае разглашения пароля возникает риск злонамеренного использования УАТС.
- Периодически меняйте пароль.

Примечание

- При установке доступа к почтовому ящику без указания пароля убедитесь, что посторонние не смогут пользоваться вашим телефоном.

◆◆ Управление общим почтовым ящиком

Одной из функций менеджера системы передачи сообщений является проверка общего почтового ящика на наличие сообщений и их переадресация в соответствующий почтовый ящик или ящики (могут использоваться группы почтовых ящиков). Эта операция может быть выполнена в любое время с телефонного аппарата.

Прослушивание сообщений

Менеджер системы передачи сообщений может проверить состояние общего почтового ящика через свой почтовый ящик. Менеджер системы передачи сообщений может прослушивать сообщения, сохраненные в общем почтовом ящике, и, при необходимости, переадресовывать их получателям.

1. Зарегистрируйтесь в почтовом ящике менеджера системы передачи сообщений.
2. для получения сообщения.
3. Наберите требуемый номер.
 - для прослушивания новых сообщений.
 - для прослушивания старых сообщений.
 - для прослушивания удалённых сообщений.
4. Наберите требуемый номер.
 - для прослушивания речевых сообщений.
 - для прослушивания информации о сообщениях, передаваемых по факсу.
 - для прослушивания всех сообщений.
5. Система воспроизводит каждое сообщение с указанием отправителя и времени записи сообщения.
 - для повторения сообщения.
 - для повторного воспроизведения предыдущего сообщения.
 - для воспроизведения следующего сообщения.
 - для удаления этого нового/старого сообщения или восстановления этого удалённого сообщения.
 - для ответа на это новое/старое сообщение.
 - для передачи этого нового/старого сообщения.
 - для прослушивания информации о сообщении.
 - Системное программирование определяет, будет ли воспроизводиться конверт сообщения перед каждым сообщением, после каждого сообщения, или только если вы нажмёте .
 - для обратной перемотки речевого сообщения при воспроизведении, либо для печати нового/старого сообщения, переданного по факсу, после прослушивания информации о сообщении, переданном по факсу.
 - для прерывания или возобновления воспроизведения сообщения.
 - для увеличения громкости звука при воспроизведении.
 - для установки закладки для речевого сообщения при воспроизведении.
 - для воспроизведения речевого сообщения с закладки.
 - для быстрой перемотки вперёд.
 - для сохранения в качестве нового сообщения (при прослушивании нового сообщения).
 - для прослушивания всего меню.

Передача сообщений

Сообщения, оставленные в общем почтовом ящике, должны регулярно передаваться соответствующим получателям. При необходимости менеджер системы передачи сообщений может добавлять собственные речевые комментарии. При передаче сообщения первоначальное сообщение не удаляется из общего почтового ящика; оно должно быть удалено вручную.

1. Начните с шага 1–5 в разделе "Прослушивание сообщений" выше.
 - 5 при прослушивании передаваемого сообщения.
2. Введите требуемый номер почтового ящика.
3. 2 для подтверждения.
4. 2 для записи комментария.
 - Введите 1 для передачи сообщений без комментариев. Введите 3 для добавления номера почтового ящика. Введите 4 для просмотра списка почты.
5. 1 для завершения записи.
6. 2 для подтверждения.

◆◆ Настройка уведомления об ожидающем сообщении

Единая система обмена сообщениями может уведомлять менеджера системы передачи сообщений о наличии невоспроизведённых сообщений в почтовом ящике, включая индикатор ожидающего сообщения и/или вызова внешнего устройства (например, телефон).

Единая система обмена сообщениями может также передавать уведомление по электронной почте, если эта функция была активизирована системным администратором.

Настройка уведомления с помощью индикатора ожидающего сообщения

Система включает индикатор ожидающего сообщения на внутренней линии менеджера системы передачи сообщений при записи нового сообщения в почтовом ящике менеджера системы передачи сообщений.



- Для вызова внутренних абонентов, назначенных в качестве операторов, можно набрать "0 (по умолчанию)", однако если данная функция активна, необходимо ввести внутренний номер (не "0 [по умолчанию]"). Подробные сведения можно узнать у системного администратора.
- При использовании СТ с 6-строчным дисплеем количество (невоспроизведённых) новых сообщений будет отображаться, пока горит индикатор ожидающего сообщения. Если у телефона есть кнопка Message, индикатор кнопки Message также будет загораться при поступлении нового сообщения.

1. Зарегистрируйтесь в почтовом ящике менеджера системы передачи сообщений.
2. 2
3. 1 для изменения состояния индикатора уведомления об ожидающем сообщении.
4. 1 для изменения.
 - 2 для подтверждения.

Установка уведомления на внешнее устройство

При записи нового сообщения в почтовом ящике менеджера системы передачи сообщений система выполняет вызов по предварительно запрограммированному телефонному номеру. Необходимо установить следующие параметры.

Назначение номеров для отправки уведомлений

Для уведомлений о сообщениях можно настроить макс. 3 телефонных номера. Также существует возможность настройки воспроизведения для вызывающего абонента запроса относительно необходимости ввода номера для выполнения обратного вызова.

1. Зарегистрируйтесь в почтовом ящике менеджера системы передачи сообщений.
2.
3. для назначения номера телефона.
4. Наберите требуемый номер.
 - для изменения первого телефонного номера.
 - для изменения второго телефонного номера.
 - для изменения третьего телефонного номера.
5. для подтверждения.
6. Наберите телефонный номер.
7. для подтверждения.
8. для изменения телефонного номера.
 - для подтверждения.
 - для прослушивания.
 - для добавления цифр.
 - для вставки паузы.
 - для вставки паузы при ожидании тонального сигнала ответа станции.

Настройка состояния устройства

Для каждого устройства выдача уведомления разрешается или запрещается в соответствии с заданным расписанием. Менеджер системы передачи сообщений может **активизировать** устройство в соответствии с расписанием. Однако системный администратор сначала должен назначить номер адресата требуемому устройству.

1. Зарегистрируйтесь в почтовом ящике менеджера системы передачи сообщений.
2.
3. Введите номер устройства (1–6).
 - Номер устройства 4, 5 или 6 используется для указания номера устройства, то есть, "Устройство №1, 2 или 3" для "E-mail / Устройство текст.сообщ." в консоли управления Web.
 - Если телефонный номер не назначен номеру выбранного устройства 1, 2 или 3, вы не можете установить состояние устройства. Порядок назначения телефонного номера см. раздел "Назначение номеров для отправки уведомлений".
4. Выберите требуемый тип сообщений.
 - для уведомления обо всех сообщениях.
 - для уведомления о срочных сообщениях.
5. Укажите, когда устройство должно использоваться для уведомления о сообщениях.
 - для уведомления по расписанию (уведомление передаётся при каждом получении сообщения, но только в течение периодов, запрограммированных системным администратором).
 - для уведомления в любой момент времени.
 - для запрета (уведомления не отправляются).

◆◆ Настройка почтового ящика менеджера системы передачи сообщений

Менеджер системы передачи сообщений может настроить почтовый ящик менеджера системы передачи сообщений путем установки следующих параметров.

- Пароль почтового ящика менеджера системы передачи сообщений
- Внутренние номера оператора 1, 2 и 3
- Телефонные номера 1 и 2, используемые как адресаты постоянной переадресации вызовов в настройках постоянной переадресации вызовов на внешнюю линию при удалённом доступе
- Состояние автоматической доставки и номер факса, используемый по умолчанию, используются для печати факсов на указанном факсе сразу же по мере их поступления.



- При программировании Единой системы обмена сообщений через консоль управления Web менеджер системы передачи сообщений не может настраивать собственный почтовый ящик. Система будет выдавать уведомление: "Извините, эта функция недоступна".

- **Пароль менеджера системы передачи сообщений:**

Менеджер системы передачи сообщений должен ввести пароль менеджера системы передачи сообщений, чтобы зарегистрироваться в системе, прежде чем приступать к выполнению задач менеджера системы передачи сообщений. Для обеспечения безопасности системы рекомендуем использовать длинный (макс. 16 цифр) пароль, который затруднительно подобрать.

- **Внутренние линии оператора:**

Если вызывающим абонентам требуется помощь, они могут набрать номер вызова оператора для перевода на оператора. Для каждого временного режима можно запрограммировать макс. 3 операторов; эти операторы не обязательно должны соответствовать внутренним номерам операторов, запрограммированным в УАТС. Внутренний абонент, назначенный в качестве оператора 1 для дневного режима, рассматривается как менеджер системы передачи сообщений.

- **Телефонные номера 1 и 2 для удалённой постоянной переадресации вызовов на внешнюю линию:**

После программирования/изменения телефонных номеров, используемых для установки постоянной переадресации вызовов с использованием удалённого доступа, менеджер системы передачи сообщений должен сбросить настройку удалённой постоянной переадресации вызовов см. раздел. "◆◆ Установка постоянной переадресации вызовов с использованием удалённого доступа"), даже если она уже была разрешена. Задаваемые для этой функции телефонные номера вступают в силу только после сброса постоянной переадресации вызовов при удалённом доступе. Если постоянная переадресация вызовов при удалённом доступе не была сброшена, вызовы переадресовываются на старые телефонные номера.

- **Номер факса, используемый по умолчанию:**

Для сброса номера факса, используемого по умолчанию, попросите вашего системного администратора выполнить сброс через консоль управления Web.

Настройка почтового ящика менеджера системы передачи сообщений

1. Зарегистрируйтесь в почтовом ящике менеджера системы передачи сообщений.
2.
3. для изменения пароля.
 для подтверждения.
4. Введите пароль, затем .
5. для подтверждения.
6. Наберите требуемый номер.
 для изменения или назначения внутренней линии оператора.
 для подтверждения.
 для удаления, затем перейдите к шагу 9.
 - Внутренний номер оператора 1 не может быть удалён.
7. Наберите внутренний номер.
8. для подтверждения.
9. Повторите шаги 6–8 для назначения или удаления внутреннего номера для дневного, ночного режима, режима обеда и перерыва для каждого оператора.
10. Наберите требуемый номер.
 для изменения или назначения настройки телефонного номера 1.
 для подтверждения текущего значения, затем перейдите к шагу 13.
11. Наберите телефонный номер (– , [макс. 32 цифры]).
 - Удостоверьтесь, что вводимый телефонный номер начинается с кода доступа к внешней (СО) линии (для занятия внешней линии).
12. для подтверждения.
13. Наберите требуемый номер.
 для изменения или назначения настройки телефонного номера 2.
 для подтверждения текущего значения.
14. Наберите телефонный номер (– , [макс. 32 цифры]).
15. для подтверждения.
16. Наберите требуемый номер.
 для изменения состояния автоматической доставки.
 для подтверждения текущего значения.
17. Наберите требуемый номер.
 для изменения номера факса, используемого по умолчанию.
 для подтверждения текущего значения.
18. Наберите номер факса (– , , [макс. 32 цифры]).
19. для подтверждения.

◆◆ Запись сообщений

Менеджер системы передачи сообщений отвечает за запись различных системных сообщений (меню, речевых меток, системных подсказок и имен вызывающих абонентов из справочника системы), а также за ведение следующих элементов:

- **Речевые приветствия компании:**

2.2.2 Функции менеджера системы передачи сообщений

Можно выбрать, записать или удалить по мере необходимости макс. 32 речевых приветствия компании, которые будут воспроизводиться в рабочее/нерабочее время и в часы обеда/перерыва, а также в праздничные дни.

- **Название компании**
- **Меню специальных услуг:**
Можно записать до 200 настраиваемых меню услуг. Эти меню позволяют вызывающим абонентам получать доступ к требуемым услугам без участия оператора.
- **Речевые метки:**
Системный администратор может создать до 20 групп почтовых ящиков. Каждый список будет иметь собственную речевую метку.
- **Системные подсказки:**
Менеджер системы передачи сообщений может изменить системные подсказки путем записи новых подсказок и их восстановления.
- **Многоязычное меню выбора:**
С помощью этого меню вызывающие абоненты могут выбирать язык, который будет использоваться для воспроизведения речевых инструкций. Например, менеджер системы передачи сообщений может записать меню со следующими опциями:
"Для выбора английского языка нажмите (7)."
"Для выбора французского языка нажмите (8)."
- **Системные имена вызывающих абонентов:**
Системный администратор может зарегистрировать до 200 идентификационных номеров вызывающих абонентов. Менеджер системы передачи сообщений отвечает за запись имени для каждого идентификационного номера вызывающего абонента.
- **Меню сообщений для абонента на удержании:**
При помощи этого меню вызывающие абоненты в очереди могут прослушивать оповещения или музыку во время нахождения на удержании.



- При программировании Единой системы обмена сообщений через консоль управления Web менеджер системы передачи сообщений не может записывать какие-либо сообщения. Система будет выдавать уведомление: "Извините, эта функция недоступна".

Запись меню и речевых меток

1. Зарегистрируйтесь в почтовом ящике менеджера системы передачи сообщений.
2. для записи сообщений.
3. Выберите требуемый номер для записи.
 - для речевых приветствий компании.
 - для названия компании.
 - для меню специальной услуги.
 - для речевых меток групп почтовых ящиков.
 - для системных подсказок.
 - для многоязычного меню выбора.
 - для системных имен вызывающих абонентов.
 - для меню сообщений для абонента на удержании.
4. В зависимости от элемента, выбранного на шаге 3, выполните следующие шаги:
 - a. **Для речевых приветствий компании:** введите номер речевого приветствия компании (1–32).
 - b. **Для названия компании:** перейдите к шагу 5.
 - c. **Для меню специальных услуг:** введите номер специальной услуги (1–200).
 - Введите для записи сообщения специальной услуги о выходе из системы.
 - d. **Для речевых меток:** введите номера группы почтовых ящиков, к которым будут относиться метки. (Номера списков назначает системный администратор.)
 - e. **Для многоязычного меню выбора:** перейдите к шагу 5.
 - f. **Для меню сообщений для абонента на удержании:** перейдите к шагу 5.
5. для изменения сообщения.
 - Если сообщение еще не записано, перейдите к шагу 7.
6. для записи сообщения.
 - для удаления текущего сообщения, затем перейдите к шагу 3 или 4.
7. для завершения записи.
8. для подтверждения.
9. Повторите шаги 4–8 для записи других речевых приветствий компании, меню специальных услуг и/или речевых меток.

Запись системных подсказок

1. Зарегистрируйтесь в почтовом ящике менеджера системы передачи сообщений.
2. для записи сообщений.
3. Введите номер подсказки, подлежащей изменению.
4. Для изменения определенных подсказок перейдите к шагу 5.
Для изменения всех подсказок поочередно без прослушивания текущей записи перейдите к шагу 6.
5. Для изменения определенных подсказок:
 - a.
 - b. Введите номер подсказки, подлежащей изменению (см. раздел "◆◆ Список подсказок для услуг "Речевая почта" и "Автоматизированный оператор-телефонист").
 - c. Система воспроизводит номер подсказки и саму подсказку. Если подсказка еще не записана, система воспроизводит системную подсказку. Если подсказка отключена, перед подсказкой будет воспроизводиться сообщение "Подсказка отключена".
 - d. для записи.
 - e. для завершения записи.
 - f. для подтверждения.
 - g. Повторите шаги 5b–5f для записи других подсказок.
6. Для изменения всех подсказок по очереди.
 - a.
 - b. Введите номер подсказки, подлежащей изменению.
 - c. для изменения.
 - d. для завершения записи.
 - e. для подтверждения.
 - f. Система воспроизводит номер следующей подсказки.
 - g. Повторите шаги 6c–6f для записи других подсказок.



- Можно восстановить исходные системные подсказки. Для получения информации об этой функции обратитесь к системному администратору.

Запись системных имен вызывающих абонентов.

Перед записью системных имен вызывающих абонентов необходимо сначала запрограммировать соответствующие номера телефонов через консоль управления Web. Для получения дополнительной информации обратитесь к системному администратору.

1. Зарегистрируйтесь в почтовом ящике менеджера системы передачи сообщений.
2.
3. для изменения системных имен вызывающих абонентов.
4. Введите номер списка идентификаторов вызывающих абонентов (1–200).
 - Используйте инструкцию "Оповещение об имени вызывающего абонента".
 - Введите для перехода к шагу 3.
5. для изменения имени.
 - Если для этого идентификационного номера вызывающего абонента имя еще не записано, перейдите к шагу 6.
 - Нажмите для подтверждения, либо для стирания текущего имени, затем перейдите к шагу 4.
6. для завершения записи.
7. для подтверждения.
8. Повторите шаги 4–7 для записи имен для других номеров списков идентификаторов вызывающих абонентов.

◆◆ Установка постоянной переадресация вызовов с использованием удалённого доступа

Менеджер системы передачи сообщений может запрограммировать свой внутренний номер из удалённого местоположения для переадресации вызовов различных типов на требуемый внутренний номер или телефон внешнего абонента. Существует 6 доступных настроек переадресации:

- **Переадресация всех:**
Переадресация всех входящих вызовов на указанный внутренний номер.
- **Переадресация при занятости:**
Переадресация всех входящих вызовов на указанный внутренний номер, если линия занята.
- **Переадресация вызовов при отсутствии ответа:**
Переадресация всех входящих вызовов на указанный внутренний номер при отсутствии ответа.
- **Переадресация вызовов при занятости/отсутствии ответа:**
Переадресация всех входящих вызовов на указанный внутренний номер, если линия занята, или если нет ответа.
- **Переадресация на внешний телефонный номер:**
Переадресация всех входящих вызовов на телефонный номер 1 или 2 (предварительно запрограммированные в настройках почтового ящика) или на любой другой телефонный номер.
- **Отмена переадресации:**
Отмена настройки переадресации.



- Эта функция недоступна, если внутренним номером менеджера системы передачи сообщений (назначенным для оператора 1 в дневном режиме) является номер "по умолчанию". В этом случае его следует сменить на внутренний номер оператора. За подробными сведениями обратитесь к системному администратору.
- Чтобы воспользоваться функцией переадресации на внешний телефонный номер, необходимо разрешить возможность переадресации вызовов на линии связи при системном программировании.
- Перед настройкой постоянной переадресации вызовов на внешнюю линию при удалённом доступе необходимо сохранить 2 телефонных номера (см. раздел "◆◆ Настройка почтового ящика менеджера системы передачи сообщений").

Установка постоянной переадресации вызовов с использованием удалённого доступа

1. Зарегистрируйтесь в почтовом ящике менеджера системы передачи сообщений.
2.
3. Выберите требуемую опцию постоянной переадресации вызовов.
 - для постоянной переадресации всех вызовов.
 - для постоянной переадресации вызовов при занятости.
 - для постоянной переадресации вызовов при отсутствии ответа.
 - для постоянной переадресации вызовов при занятости или отсутствии ответа.
 - для постоянной переадресации вызовов на внешнюю линию, затем перейдите к шагу 6.
 - для отмены постоянной переадресации вызовов, затем перейдите к шагу 9.
4. Введите внутренний номер.
5. для подтверждения внутреннего номера, затем перейдите к шагу 10.
 - Нажмите для изменения внутреннего номера, затем перейдите к шагу 4.
6. Наберите требуемый номер.
 - для телефонного номера 1, затем перейдите к шагу 8.
 - для телефонного номера 2, затем перейдите к шагу 8.
 - для другого телефонного номера.
 - Перед переадресацией вызовов на телефонные номера 1 или 2 необходимо сначала сохранить телефонные номера, для которых будет использоваться эта функция.
7. Наберите телефонный номер (– , [макс. 32 цифры]).
 - Удостоверьтесь, что вводимый телефонный номер начинается с кода доступа к внешней (СО) линии (для занятия внешней линии).
8. для подтверждения, затем перейдите к шагу 10.
 - Введите для изменения телефонного номера, затем перейдите к шагу 6.
9. для подтверждения.
10. Новые настройки передаются в систему. Если настройки завершены надлежащим образом, вы услышите сообщение "Постоянная переадресация вызовов подтверждена" или "Постоянная переадресация вызовов отменена".



- Если звучит системное сообщение "Постоянная переадресация вызовов не установлена. Пожалуйста, проверьте номер назначения.", настройки переадресации выполнены неправильно, возможно, из-за того, что в качестве пункта назначения указан несуществующий внутренний номер. Для получения дополнительной информации обратитесь к системному администратору.

◆◆ Настройка звонка в заданное время

Менеджер системы передачи сообщений может установить или отменить функцию "Звонок в заданное время". Телефон будет звонить в заданное время в соответствии с установленным режимом (однократно/ежедневно).



- Эта функция недоступна для PS, SIP-телефонов и микросотовых SIP-терминалов.
- Эта функция недоступна, если внутренним номером менеджера системы передачи сообщений (назначенным для оператора 1 в дневном режиме) является номер "по умолчанию". В этом случае его следует сменить на внутренний номер оператора. За подробными сведениями обратитесь к системному администратору.

Установка/отмена

1. Зарегистрируйтесь в почтовом ящике менеджера системы передачи сообщений.
2.
3. Наберите требуемый номер.
 - для изменения установки.
 - для подтверждения, затем положите трубку для завершения.
 - для отмены (отключения), затем положите трубку для завершения.
4. Введите требуемое время, а затем нажмите .
5. Наберите требуемый номер.*
 - для времени до полудня.
 - для времени после полудня.
6. Наберите требуемый номер.
 - для однократной установки.
 - для ежедневной установки.
7. для подтверждения.



- * Эта опция может быть недоступна, если в системе запрограммировано использование 24-часового формата. Формат указания времени (12 или 24 часов) определяется настройкой "Позиция "ДП/ПП" в отметке времени". Для получения дополнительной информации обратитесь к системному администратору.

◆◆ Меню записи в дневное/ночное время

Меню для дневного и ночного времени можно записать, как "Специальную услугу 1–2" непосредственно из меню высшего уровня.

Запись

1. Зарегистрируйтесь в почтовом ящике менеджера системы передачи сообщений.
2. для меню специальной услуги 1 (день).
 для меню специальной услуги 2 (ночь).
3. для изменения сообщения.
4. для записи сообщения.
5. Запишите сообщение.
6. для завершения записи.
7. для подтверждения.



- Эта функция недоступна, если настройка "Меню быстрого доступа и запись сообщ." запрещена для почтового ящика менеджера системы передачи сообщений. Для получения дополнительной информации обратитесь к системному администратору.



- **Прямое обращение к услуге**
Если в настройках почтового ящика установлено прямое обращение к услуге, можно обращаться к данной функции непосредственно, набирая с вашей внутренней линии номер выделенной внутренней линии для Единой системы обмена сообщениями. Чтобы можно было воспользоваться прямым обращением к услуге, необходимо разрешить автоматическую регистрацию в системе (см. раздел "Автоматическая регистрация"). Подробности об этих номерах внутренних линий, используемых Единой системой обмена сообщениями, вы можете узнать у вашего системного администратора.

◆◆ Запись речевого приветствия на чрезвычайный случай

Речевое приветствие на чрезвычайный случай можно записать, как "Речевое приветствие компании 1", непосредственно из меню верхнего уровня. Речевое приветствие на чрезвычайный случай, когда компания должна быть закрыта, например, из-за плохой погоды.

Запись

1. Зарегистрируйтесь в почтовом ящике менеджера системы передачи сообщений.
2.
3. для изменения сообщения.
4. для записи сообщения.
5. Запись речевого приветствия.
6. для завершения записи.
7. для подтверждения.



- Эта функция недоступна, если настройка "Меню быстрого доступа и запись сообщ." запрещена для почтового ящика менеджера системы передачи сообщений. Для получения дополнительной информации обратитесь к системному администратору.



- **Прямое обращение к услуге**
Если в настройках почтового ящика установлено прямое обращение к услуге, можно обращаться к данной функции непосредственно, набирая с вашей внутренней линии номер выделенной внутренней линии для Единой системы обмена сообщениями. Чтобы можно было воспользоваться прямым обращением к услуге, необходимо разрешить автоматическую регистрацию в системе (см. раздел "Автоматическая регистрация"). Подробности об этих номерах внутренних линий, используемых Единой системой обмена сообщениями, вы можете узнать у вашего системного администратора.

◆◆ Список подсказок для услуг "Речевая почта" и "Автоматизированный оператор-телефонист"

В Единой системе обмена сообщениями имеется свыше 1000 системных подсказок. Эти подсказки можно изменять, перезаписывая их с изменением содержания, либо можно записывать на различных языках. Максимальная продолжительность подсказки фиксирована и не превышает 6 минут.

При записи подсказок на других языках обычно не требуется записывать все подсказки, содержащиеся в Единой системе обмена сообщениями; запись свыше 1000 системных подсказок является трудоёмкой операцией. Если вызывающий абонент подключается к услуге "Автоматизированный оператор-телефонист" или к услуге "Речевая почта", наиболее вероятно, что он прослушает только небольшое количество следующих подсказок. Поэтому необходимо записать (или изменить) только те подсказки, которые действительно будут воспроизводиться для вызывающих абонентов. Измените подсказки в соответствии с их назначением. Например, подсказка № 1211 может быть перезаписана таким образом, чтобы воспроизводилось сообщение "Благодарим вас за обращение в компанию ABCD Travel" вместо "Вас приветствует система унифицированных сообщений". Можно записать подсказки, которые вы хотите изменить, на вашем компьютере в формате .wav и загрузить их в Единую систему обмена сообщениями. Более подробные сведения вы можете узнать у вашего системного администратора.

Общие подсказки для услуг "Речевая почта" и "Автоматизированный оператор-телефонист"

Номер подсказки	Изменяемые подсказки
363	Добрый день
364	Добрый вечер
365	Доброе утро
1211	Вас приветствует система унифицированных сообщений
973	Для выполнения входа с помощью ввода имени, нажмите знак 'решётка' и 'один'
974	Для выполнения ввода по имени нажмите знак 'решётка' и 'один'
221	Введите первые три или четыре буквы фамилии
326	Для ввода буквы 'Q' нажмите 'семь'
327	Для ввода буквы 'Z' нажмите 'девять'
693	Извините, соответствующих имён больше нет
701	Извините, указанное имя не найдено
392	Неправильное значение
842	Для вызова оператора нажмите 'ноль'
90	Вызов оператора
599	Пожалуйста, подождите
1201	Вы соединены с общим почтовым ящиком
596	Пожалуйста, оставьте сообщение после сигнала
966	Для окончания записи положите трубку, или нажмите 'один' для получения доступа к другим функциям
1026	Для паузы и возобновления записи нажмите 'два'
1060	Для прослушивания нажмите 'один'
818	Для подтверждения нажмите 'два'
979	Для удаления и повторной попытки нажмите 'три'

2.2.2 Функции менеджера системы передачи сообщений

Номер подсказки	Изменяемые подсказки
829	Для добавления нажмите 'четыре'
978	Для удаления и выхода нажмите *
1018	Для пометки данного сообщения как 'личное' нажмите 'один'
558	В противном случае нажмите 'два'
733	Спасибо за звонок

Подсказки речевой почты

Номер подсказки	Изменяемые подсказки
593	Введите номер почтового ящика требуемого абонента
219	Введите первые три или четыре буквы имени
220	Введите первые три или четыре буквы имени или фамилии
1019	Для пометки данного сообщения как 'срочное' нажмите 'один'

Подсказки услуги "Автоматизированный оператор-телефонист"

Номер подсказки	Изменяемые подсказки
592	Введите внутренний номер требуемого абонента
1224	Поступил вызов
690	Извините, в данный момент никто не может ответить на Ваш звонок
1006	Для записи сообщения нажмите 'один'
971	Для ввода другого внутреннего номера нажмите *
698	Извините, эта линия занята
388	Если требуется поместить вызов на удержание, нажмите 'один'
847	Для отмены режима удержания нажмите 'два'. В противном случае будет произведена повторная попытка соединения с требуемым абонентом.

Раздел 3

Настройка телефонного аппарата и системы

В этом разделе рассказывается о том, каким образом можно настроить телефонный аппарат или УАТС в соответствии с требованиями пользователей. Найдите необходимую настройку и выполните требуемое программирование.

3.1 Настройка телефонного аппарата (Абонентское программирование)

3.1.1 Настройка телефонного аппарата (Абонентское программирование)

Функции телефонного аппарата можно запрограммировать. Например, можно изменить исходные настройки или переназначить функции кнопок в соответствии с имеющимися требованиями.

- ◆◆ Назначение PIN внутреннего абонента (персональный идентификационный номер [PIN] внутреннего абонента)



- При изменении рабочего места или внутренней линии см. раздел "1.13.1 Мобильный внутренний абонент".

◆◆ Назначение PIN внутреннего абонента (персональный идентификационный номер [PIN] внутреннего абонента)

Каждому внутреннему абоненту может быть назначен пароль.

PIN внутреннего абонента необходим для использования следующих функций:

1. фильтрация вызовов (Фильтрация вызовов при их поступлении [LCS]);
2. запрет просмотра справочника абонента, журнала вызовов, а также воспроизведения речевых сообщений из ящика сообщений (Блокирование вывода информации на дисплей) другими лицами;
3. использование настроек своей внутренней линии на других внутренних линиях (Мобильный внутренний абонент);
4. удаленное управление (Мобильная категория обслуживания);
5. сброс блокирования внутренней линии.

Установка

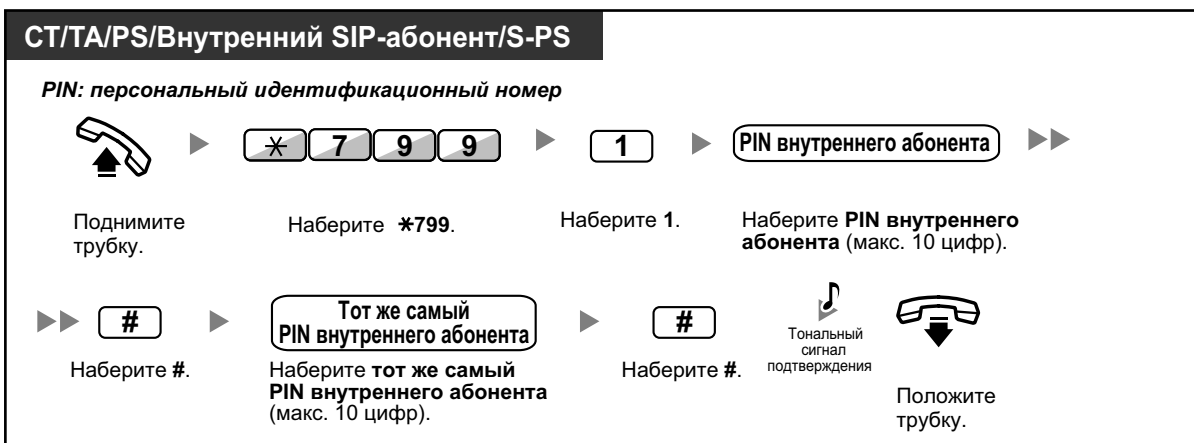

Отмена

**ПРЕДОСТЕРЕЖЕНИЕ**

Раскрытие пароля (PIN внутреннего абонента) посторонним лицам влечет за собой риск выполнения несанкционированных телефонных вызовов. Стоимость таких вызовов будет отнесена на счет владельца/арендатора УАТС. Для предотвращения такого несанкционированного использования УАТС настоятельно рекомендуется следующее:

- a.** неразглашение PIN;
 - b.** выбор сложных, произвольных PIN, которые трудно угадать;
 - c.** регулярное изменение PIN.
- При задании PIN внутреннего абонента могут использоваться цифры от "0" до "9".
 - Если предварительно запрограммированное количество раз был введен неверный PIN внутреннего абонента, этот PIN блокируется.
 - Если внутренний абонент забыл свой PIN или PIN заблокирован, менеджер может осуществить сброс PIN и отмену блокирования PIN внутреннего абонента.

3.1.2 Настройки в режиме программирования

С помощью режима программирования можно запрограммировать функции для СТ или PS.

- ◆◆ Установка функций
- ◆◆ Сброс функций



- Для выхода в любое время поднимите телефонную трубку.
- Для перехода в режим программирования при работе с PS см. документацию по эксплуатации PS.
- Пользователям SIP-телефонов серии KX-UT и микросотовых SIP-терминалов: вы не можете запрограммировать следующие функции, используя SIP-телефон серии KX-UT или микросотовый SIP-терминал. Эти функции программируются через консоль управления Web. Для получения дополнительной информации обратитесь к системному администратору.

◆◆ Установка функций

Настройки по умолчанию приведены полужирным шрифтом. Для сохранения информации рекомендуется отмечать задаваемые настройки в соответствующих рамках.

Примечание

Значение по умолчанию зависит от страны/региона.



Позиция	Программа	Опция и параметр
Данные внутренней линии	0 0	На дисплее отображается номер внутренней линии вашего СТ или PS. <Пример> Ext 101
Выбор контрастности дисплея ¹ Выбранный уровень контрастности дисплея из 4 возможных уровней	0 1	1 <input type="checkbox"/> Светлый
		2 <input type="checkbox"/> Умеренно светлый
		3 <input type="checkbox"/> Умеренно темный
		4 <input type="checkbox"/> Темный

Позиция	Программа	Опция и параметр	
Выбор языка для вывода сообщений на дисплей Каков язык дисплея?	<input type="checkbox"/> 0 <input type="checkbox"/> 2 / 	<input type="checkbox"/> 1	<input type="checkbox"/> Английский
		<input type="checkbox"/> 2	<input type="checkbox"/> 2-ой язык
		<input type="checkbox"/> 3	<input type="checkbox"/> 3-ий язык
		<input type="checkbox"/> 4	<input type="checkbox"/> 4-ый язык
		<input type="checkbox"/> 5	<input type="checkbox"/> 5-ый язык
Режим переключения дисплея Отображается ли автоматически на дисплее продолжительность вызова при ответе на внешний вызов?	<input type="checkbox"/> 0 <input type="checkbox"/> 3	<input type="checkbox"/> 0	<input type="checkbox"/> Нет – вручную (на дисплее продолжает отображаться вся информация о внешнем вызывающем абоненте, пока внутренний абонент не включит отображение продолжительности вызова вручную)
		<input type="checkbox"/> 1	<input type="checkbox"/> Да – автоматический (после ответа абонента на внешний вызов в первой строке дисплея автоматически отображается продолжительность вызова).
Выбор режима подсветки дисплея^{*1*2} Используется ли подсветка дисплея на телефоне?	<input type="checkbox"/> 0 <input type="checkbox"/> 4	<input type="checkbox"/> 0	<input type="checkbox"/> Да – автоматически
		<input type="checkbox"/> 1	<input type="checkbox"/> Да – всегда включена
		<input type="checkbox"/> 2	<input type="checkbox"/> Нет – всегда выключена
Контрастность дисплея автоматической Выбранный уровень контрастности дисплея из 4 возможных уровней для автоматической (только для КХ-NT366)	<input type="checkbox"/> 0 <input type="checkbox"/> 5	<input type="checkbox"/> 1	<input type="checkbox"/> Светлый
		<input type="checkbox"/> 2	<input type="checkbox"/> Умеренно светлый
		<input type="checkbox"/> 3	<input type="checkbox"/> Умеренно темный
		<input type="checkbox"/> 4	<input type="checkbox"/> Темный
Горячая линия Используется ли набор предварительно установленного номера поднятием трубки?	<input type="checkbox"/> 1 <input type="checkbox"/> 1	Требуемый номер (макс. 32 цифры)	
	<input type="checkbox"/> 1 <input type="checkbox"/> 2	<input type="checkbox"/> 0	<input type="checkbox"/> Не используется
		<input type="checkbox"/> 1	<input type="checkbox"/> Используется

3.1.2 Настройки в режиме программирования

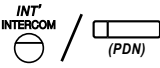
Позиция	Программа	Опция и параметр	
Запрет идентификации исходящих вызовов (CLIR) Следует ли запретить вывод номера на дисплей аппарата вызываемого абонента?	1 3	0	<input type="checkbox"/> Нет – вывод номера на дисплей разрешен.
		1	<input type="checkbox"/> Да – вывод номера на дисплей запрещен.
Идентификация исходящих/входящих вызовов (CLIP/COLP) Какой номер должен выводиться на дисплей аппарата вызываемого или вызывающего абонента?	1 4	0	Идентификатор вызывающего абонента, назначенный внутреннему абоненту
		1	Идентификатор вызывающего абонента, назначенный используемой внешней линии
Назначение приоритетной линии – исходящие вызовы Какая линия должна занимать при поднятии трубки с целью выполнения вызовов?	1 9	0	<input type="checkbox"/> Выбор линии вручную
		1	<input type="checkbox"/> Выбор свободной внешней линии
		2 + Номер кнопки СО (01–36) ^{*3/} (01–84) ^{*4} или  (СО)	<input type="checkbox"/> Кнопка СО/ГРВВ
		3 или  (PDN)	<input type="checkbox"/> Внутренние вызовы (при поднятии трубки выбирается свободная кнопка PDN на аппарате внутреннего абонента с PDN)

Позиция	Программа	Опция и параметр	
Назначение приоритетной линии – входящие вызовы Вызов по какой линии должен приниматься при подтяжке трубки?	<input type="checkbox"/> 2 <input type="checkbox"/> 0	<input type="checkbox"/> 0	<input type="checkbox"/> Выбор линии вручную
		<input type="checkbox"/> 1	<input type="checkbox"/> Линия, по которой поступает вызов, ожидающий ответа дольше других (при наличии нескольких входящих вызовов)
		<input type="checkbox"/> 2 + Номер кнопки СО (01–36) ³ / (01–84) ⁴ или <input type="text"/> (СО)	<input type="checkbox"/> Кнопка СО/ГРВВ
		<input type="checkbox"/> 3 / <input type="text"/> (PDN)	<input type="checkbox"/> Кнопка PDN
Переключение режима получения вызова – звонок/голос¹ Каким образом должен приниматься внутренний вызов?	<input type="checkbox"/> 2 <input type="checkbox"/> 1	<input type="checkbox"/> 0	<input type="checkbox"/> Звонок (Вызов тональным сигналом)
		<input type="checkbox"/> 1	<input type="checkbox"/> Напрямую – речевой ответ абонента слышен без звонка.
		<input type="checkbox"/> 2	<input type="checkbox"/> Только звонок – запрет переключения в речевой режим вызывающим абонентом
Параллельный телефон¹¹⁵ Должен ли звонить параллельный аналоговый телефонный аппарат?	<input type="checkbox"/> 2 <input type="checkbox"/> 2	<input type="checkbox"/> 0	<input type="checkbox"/> Нет – телефон не звонит.
		<input type="checkbox"/> 1	<input type="checkbox"/> Да – телефон звонит.
Выбор принудительного ответа¹ Должен ли ответ на вызов при положенной трубке выполняться вне зависимости от состояния кнопки AUTO ANS?	<input type="checkbox"/> 2 <input type="checkbox"/> 3	<input type="checkbox"/> 0	<input type="checkbox"/> Нет – деактивизировано
		<input type="checkbox"/> 1	<input type="checkbox"/> Да – активизировано
Установка режима фильтрации вызовов при их поступлении¹ Какой тип обслуживания выбирается при записи вызывающим абонентом сообщения в почтовый ящик?	<input type="checkbox"/> 2 <input type="checkbox"/> 5	<input type="checkbox"/> 0	<input type="checkbox"/> Можно прослушивать сообщения с помощью громкоговорителя телефона. (Режим громкой связи)
		<input type="checkbox"/> 1	<input type="checkbox"/> Слышен только предупредительный тональный сигнал. (Защищенный режим)

3.1.2 Настройки в режиме программирования

Позиция	Программа	Опция и параметр	
Установка режима фильтрации вызовов при их поступлении (После ответа) Продолжается ли запись после ответа на вызов в режиме фильтрации вызовов при их поступлении?	2 6	0	<input type="checkbox"/> Нет – прекращение записи
		1	<input type="checkbox"/> Да – продолжение записи
Автоматическое оповещение об ожидающем вызове⁶ Следует ли автоматически воспроизводить тональный сигнал оповещения об ожидающем вызове при поступлении нового вызова, если абонент занят другим вызовом?	3 0	0	<input type="checkbox"/> Нет – отключено
		1	<input type="checkbox"/> Да – включено
Оповещение об ожидающем вызове вручную Как следует принимать уведомления функции оповещения об ожидающем вызове для внутренних вызовов?	3 1	0	<input type="checkbox"/> Без вызова (отключено)
		1	<input type="checkbox"/> Тональный сигнал (BSS)
		2	<input type="checkbox"/> Речевое оповещение через встроенный громкоговоритель (ОНСА) ⁷
		3	<input type="checkbox"/> Речевое оповещение через телефонную трубку (Whisper ОНСА) ⁸
Выбор типа тонального сигнала оповещения об ожидающем вызове Какой тип тонального сигнала оповещения об ожидающем вызове должен использоваться?	3 2	0	<input type="checkbox"/> Тональный сигнал 1
		1	<input type="checkbox"/> Тональный сигнал 2
Сообщение об отсутствии Требуется ли вывод сообщения на дисплее телефона вызывающего абонента?	4 0	0	<input type="checkbox"/> Нет – отключено
		Номер сообщения (1–8)	<input type="checkbox"/> Да – на дисплей выводится выбранное сообщение.
		9	<input type="checkbox"/> Да – на дисплей выводится сообщение об отсутствии абонента.
Сообщение об отсутствии абонента Создание сообщения об отсутствии абонента	4 1	Сообщение (макс. 16 символов)	

Позиция	Программа	Опция и параметр	
Постоянная переадресация вызовов (FWD)/режим "Не беспокоить" (DND) Постоянная переадресация или отклонение некоторых или всех входящих вызовов	<div style="display: flex; align-items: center;"> 5 0 </div> (для всех вызовов) <div style="display: flex; align-items: center;"> 5 1 </div> (для внешних вызовов) <div style="display: flex; align-items: center;"> 5 2 </div> (для внутренних вызовов)	0	<input type="checkbox"/> Отключено
		1	<input type="checkbox"/> Режим "Не беспокоить" (DND)
		2 + требуемый номер (макс. 32 цифры)	<input type="checkbox"/> Все вызовы – постоянная переадресация всех вызовов
		3 + требуемый номер (макс. 32 цифры)	<input type="checkbox"/> При занятости – постоянная переадресация вызовов при занятости внутренней линии
		4 + требуемый номер (макс. 32 цифры)	<input type="checkbox"/> При отсутствии ответа – постоянная переадресация вызовов при отсутствии ответа
		5 + требуемый номер (макс. 32 цифры)	<input type="checkbox"/> При занятости/отсутствии ответа – постоянная переадресация вызовов при отсутствии ответа абонента или занятости внутренней линии
Таймер постоянной переадресации вызовов (FWD) при отсутствии ответа Установка таймера для постоянной переадресации вызовов при отсутствии ответа и при занятости/отсутствии ответа	5 3	<input type="checkbox"/> (0–120) секунд (По умолчанию: 15 секунд)	
Запрет перехвата вызова Следует ли запретить перехват вызовов другими лицами?	6 0	0	<input type="checkbox"/> Нет – разрешено
		1	<input type="checkbox"/> Да – запрещено
Гарнитура**5 Используется ли гарнитура?	6 1	0	<input type="checkbox"/> Нет – гарнитура отключена.
		1	<input type="checkbox"/> Да – гарнитура включена.
Защита от принудительного подключения к занятой линии Следует ли запретить подключение к разговору других лиц?	6 2	0	<input type="checkbox"/> Нет – разрешено
		1	<input type="checkbox"/> Да – запрещено

3.1.2 Настройки в режиме программирования

Позиция	Программа	Опция и параметр	
Запрет оповещения по громкой связи^{*1} Следует ли запретить оповещение по громкой связи?	[6] [3]	[0]	<input type="checkbox"/> Нет – разрешено
		[1]	<input type="checkbox"/> Да – запрещено
Установка тонального сигнала при нажатии клавиши^{*1} Должен ли подаваться тональный сигнал при нажатии клавиши?	[6] [4]	[0]	<input type="checkbox"/> Нет – отключено
		[1]	<input type="checkbox"/> Да – включено
Фоновая музыка^{*1} Следует ли воспроизводить фоновую музыку через громкоговоритель телефонного аппарата при положенной трубке?	[6] [5]	[0]	<input type="checkbox"/> Нет – отключено
		[1] + номер источника фоновой музыки (1 цифра)	<input type="checkbox"/> Да – включено
Регистрация Bluetooth^{*9} Регистрация беспроводной гарнитуры Bluetooth на аппарате внутреннего абонента ^{*10}	[6] [6]	Передача ключа (макс. 16 цифр)	
Отмена регистрации Bluetooth^{*9} Отмена регистрации беспроводной гарнитуры Bluetooth на аппарате внутреннего абонента ^{*10}	[6] [7]	Проверьте, что отображается идентификатор беспроводной гарнитуры Bluetooth.	
Персональный идентификационный номер (PIN) внутреннего абонента Установка PIN внутреннего абонента или изменение сохраненного PIN внутреннего абонента	[9] [0]	PIN внутреннего абонента (макс. 10 цифр) + ENTER/STORE + тот же PIN внутреннего абонента	Установка PIN внутреннего абонента
		Сохраненный PIN внутреннего абонента + новый PIN внутреннего абонента (макс. 10 цифр) + ENTER/STORE + тот же PIN внутреннего абонента	Изменение сохраненного PIN внутреннего абонента

Позиция	Программа	Опция и параметр	
Блокирование внутренней линии Запрет использования телефона другими лицами	<input type="checkbox"/> 9 <input type="checkbox"/> 1	PIN внутреннего абонента (макс. 10 цифр) + <input type="checkbox"/> 0	<input type="checkbox"/> Разблокирование
		PIN внутреннего абонента (макс. 10 цифр) + <input type="checkbox"/> 1	<input type="checkbox"/> Блокирование
Блокирование вывода информации на дисплей^{*1} Запрет просмотра справочника абонента, журнала вызовов, а также воспроизведения речевых сообщений из ящика сообщений другими лицами	<input type="checkbox"/> 9 <input type="checkbox"/> 2	PIN внутреннего абонента (макс. 10 цифр) + <input type="checkbox"/> 0	<input type="checkbox"/> Разблокирование
		PIN внутреннего абонента (макс. 10 цифр) + <input type="checkbox"/> 1	<input type="checkbox"/> Блокирование
Выбор режима назначения набора номера одним нажатием Следует ли установить исключительно набор номера нажатием одной кнопки?	<input type="checkbox"/> # <input type="checkbox"/> *	<input type="checkbox"/> 0	<input type="checkbox"/> Нет – обычный режим (могут быть изменены любые кнопки с назначаемой функцией)
		<input type="checkbox"/> 1	<input type="checkbox"/> Да – могут быть изменены только кнопки набора номера одним нажатием. Однако для их изменения не требуется набирать "2" перед номером.

^{*1} Недоступно для PS.

^{*2} Доступно только для телефонов KX-T7633/KX-T7636/IP-CT (за исключением KX-NT265/KX-NT321)/KX-DT343/KX-DT346.

^{*3} Номера кнопок внешней (CO) линии (25–36) доступны только в том случае, если на аппарате абонента установлен модуль дополнительных программируемых кнопок.

^{*4} Номера кнопок внешней (CO) линии (25–84) доступны только в том случае, если на телефоне серии KX-NT300 установлен модуль 60 дополнительных программируемых кнопок (KX-NT305) (недоступно для KX-NT366).

^{*5} Недоступно для KX-T7665.

^{*6} Эта установка применяется в отношении и внешних, и внутренних вызовов. Для внутренних вызовов эта функция должна быть активизирована посредством системного программирования.

^{*7} Доступно только для определенных цифровых системных телефонов.

^{*8} Доступно только для IP-CT и некоторых цифровых системных телефонов.

^{*9} Доступно только для телефонов моделей серии KX-NT300 (за исключением KX-NT321)/KX-NT560/KX-DT343/KX-DT346.

^{*10} Регистрация и отмена регистрации беспроводной гарнитуры Bluetooth могут занять некоторое время. Следите за тем, чтобы этот процесс не прерывался, например, поднятием телефонной трубки.



ПРЕДОСТЕРЕЖЕНИЕ

Раскрытие пароля (PIN внутреннего абонента) посторонним лицам влечет за собой риск выполнения несанкционированных телефонных вызовов. Стоимость таких вызовов будет отнесена на счет владельца/арендатора УАТС. Для предотвращения такого несанкционированного использования УАТС настоятельно рекомендуется следующее:

- a. неразглашение PIN;
 - b. выбор сложных, произвольных PIN, которые трудно угадать;
 - c. регулярное изменение PIN.
- После ввода номера программы на дисплее выводится название программы. Сменить экран программирования можно при помощи кнопки навигации (вверх или вниз).



- Вместо набора номера параметра его можно выбрать с помощью кнопки навигации (вверх или вниз).

Сохранение имен и номеров в справочнике абонента

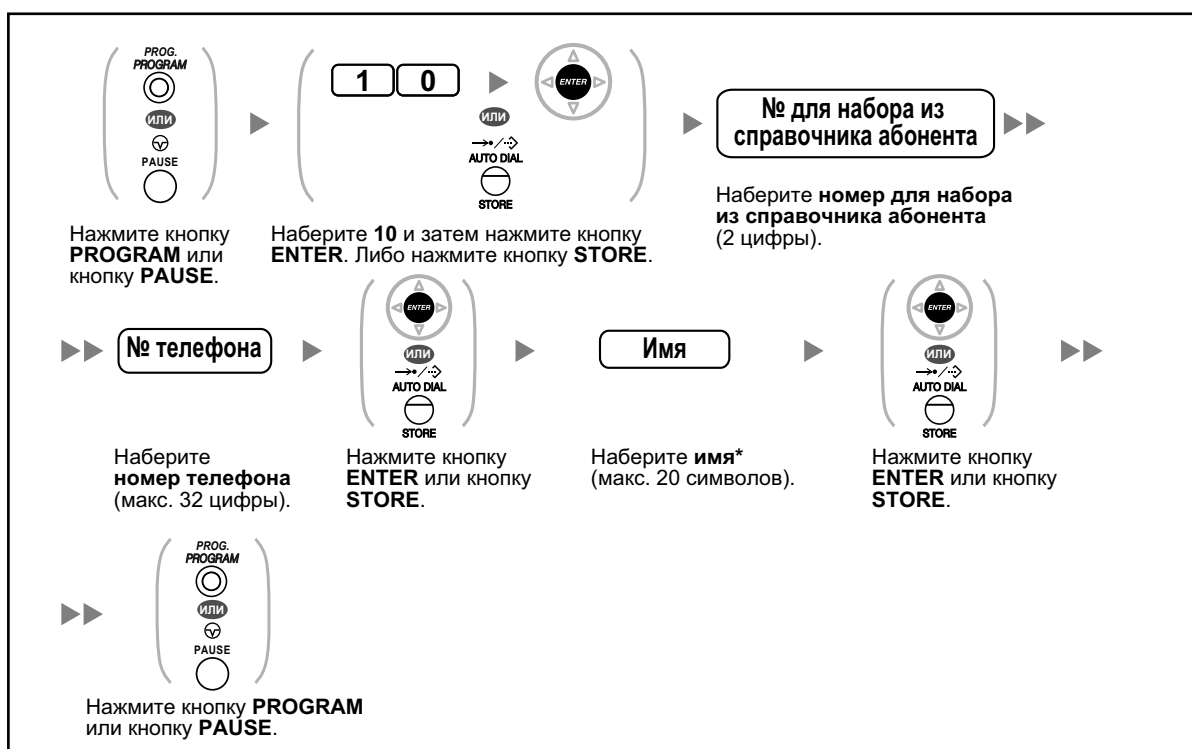

- * О вводе символов см. раздел "◆◆ Ввод символов".

Редактирование имен и номеров в справочнике абонента

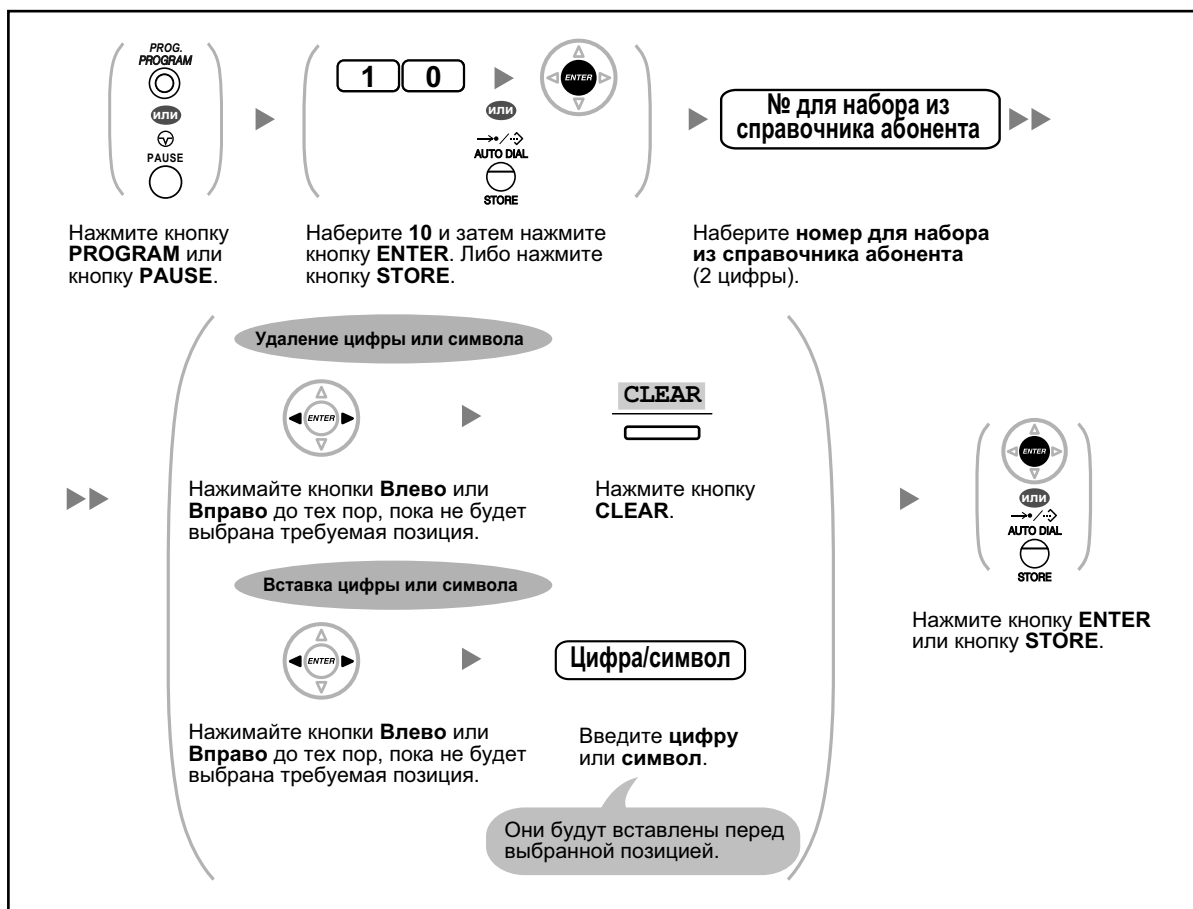

◆◆ Сброс функций

Можно осуществлять сброс или изменение функций, а именно:

Функции	Установка по умолчанию
Режим переключения дисплея	Автоматически
Горячая линия	Отключено
Запрет идентификации исходящих вызовов (CLIR)	Активизировано
Идентификация исходящих/входящих вызовов (CLIP/COLP)	Идентификатор вызывающего абонента, назначенный внутреннему абоненту
Назначение приоритетной линии – исходящие вызовы	Внутренняя линия
Назначение приоритетной линии – входящие вызовы	Линия с наибольшей длительностью подачи вызывных сигналов
Переключение режима получения вызова – звонок/голос	Звонок (Вызов тональным сигналом)

3.1.2 Настройки в режиме программирования

Функции	Установка по умолчанию
Параллельный телефон	Включается звонок параллельного ТА
Выбор принудительного ответа	Деактивизировано
Установка режима фильтрации вызовов при их поступлении	Режим громкой связи
Установка режима фильтрации вызовов при их поступлении (После ответа)	Прекращение записи
Автоматическое оповещение об ожидающем вызове	Отключено
Оповещение об ожидающем вызове вручную – внутренние вызовы	Отключено (Звонок отсутствует/тональный сигнал отсутствует)
Выбор типа тонального сигнала оповещения об ожидающем вызове	Тональный сигнал 1
Сообщение об отсутствии	Отключено
Сообщение об отсутствии абонента	Не задано
Постоянная переадресация вызовов (FWD)/режим "Не беспокоить" (DND) – внутренние/внешние вызовы	Отключено
Таймер постоянной переадресации вызовов (FWD) при отсутствии ответа	15 секунд
Запрет перехвата вызова	Активизировано
Гарнитура	Гарнитура отключена
Защита от принудительного подключения к занятой линии	Активизировано
Запрет оповещения по громкой связи	Активизировано
Установка тонального сигнала при нажатии клавиши	Включено
Фоновая музыка (BGM)	Отключено
Режим защиты линии передачи данных	Отключено
Запрет идентификации входящих вызовов [COLR]	Активизировано
Регистрация/отключение	Регистрация
Ожидающее сообщение	Отключено
Звонок в заданное время	Не задано

Изменение описанных выше настроек на настройки, используемые по умолчанию



- Если необходимо, чтобы настройки функций "Оповещение об ожидающем вызове", "Постоянная переадресация вызовов/режим "Не беспокоить" и "Горячая линия" не удалялись при использовании данной функции, обратитесь к дилеру.

3.1.3 Назначение кнопок

На СТ, модулях дополнительных программируемых кнопок и PS можно настроить кнопки с назначаемой функцией и/или программируемой функцией (PF). После этого они могут использоваться для выполнения или приема внешних вызовов или в качестве функциональных кнопок.



- Для перехода в режим программирования при работе с PS см. документацию по эксплуатации PS.
- В приведенной ниже таблице указаны некоторые ограничения по назначению кнопок с назначаемой функцией:
 - кнопки с назначаемой функцией на СТ/модулях дополнительных программируемых кнопок/PS: могут быть назначены все кнопки;
 - кнопки с назначаемой функцией на консолях прямого доступа: могут быть назначены все кнопки, за исключением кнопок СТ1 и первичного телефонного номера (PDN);
 - кнопки с программируемой функцией (PF): может быть назначена только кнопка набора номера одним нажатием.
- Пользователям SIP-телефонов серии KX-UT и микросотовых телефонов SIP: вы не можете настраивать кнопки с назначаемыми функциями с помощью следующего метода с вашего телефона. Вы можете настроить кнопки с назначаемыми функциями через консоль управления Web. Подробности см. раздел "Настройка кнопок с назначаемой функцией".

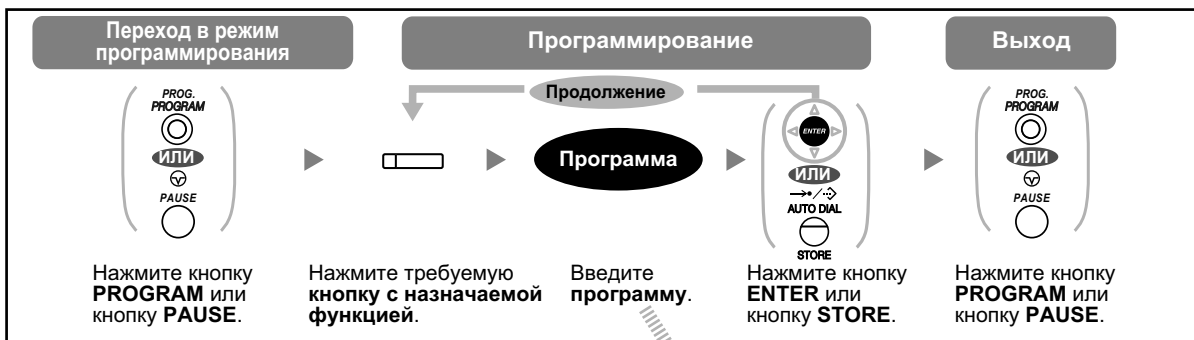

Кнопка	Программа
Свободная внешняя линия (L-CO)	*
Группа внешних линий (G-CO)	# + номер группы внешних линий (2 цифры)
Одиночная линия (S-CO)	0 + номер внешней линии (3 цифры)
Прямой доступ к терминалу (DSS)	1 + внутренний номер
Набор номера одним нажатием ¹	2 ² + требуемый номер (не более 32 цифр)
Кнопка группы распределения входящих вызовов (ГРВВ)	3 0 + внутренний номер группы распределения входящих вызовов (+ # + время отложенного звонка [0–7]) ³
Сообщение	4 0

Кнопка	Программа
Сообщение для другого внутреннего абонента	4 0 + внутренний номер/внутренний номер группы распределения входящих вызовов
Постоянная переадресация вызовов (FWD)/режим "Не беспокоить" (DND) – все вызовы	4 1
Постоянная переадресация вызовов (FWD)/режим "Не беспокоить" (DND) – внешние вызовы	4 2
Постоянная переадресация вызовов (FWD)/режим "Не беспокоить" (DND) – внутренние вызовы	4 3
Постоянная переадресация вызовов (FWD) для группы – все вызовы	4 4 + внутренний номер группы распределения входящих вызовов
Постоянная переадресация вызовов (FWD) для группы – внешние вызовы	4 5 + внутренний номер группы распределения входящих вызовов
Постоянная переадресация вызовов (FWD) для группы – внутренние вызовы	4 6 + внутренний номер группы распределения входящих вызовов
Ввод номера счета	4 8
Конференц-связь	4 9
Завершение вызова	5 0
Доступ к услугам телефонной сети (EFA)	5 1
Отчет о затратах на переговоры	5 2
Парковка вызова	5 3 + номер зоны парковки (2 цифры)
Парковка вызова (в зоне автоматической парковки)	5 3 *
Журнал вызовов ⁴	5 4
Журнала вызовов для группы распределения входящих вызовов ⁴	5 4 + внутренний номер группы распределения входящих вызовов
Регистрация/отключение	5 5

3.1.3 Назначение кнопок

Кнопка	Программа
Регистрация/отключение от указанной группы	5 5 + внутренний номер группы распределения входящих вызовов
Регистрация/отключение для всех групп	5 5 *
Срочный режим	5 6 + внутренний номер группы распределения входящих вызовов
Резюме	5 7
Аварийная сигнализация системы ⁴	5 8
Временной режим (дневной/ночной/обеда/перерыва)	5 9 + 0/1/2/3 ⁵ (+ # + номер тенант-группы)
Ответ ⁴	6 0
Освобождение линии ⁴	6 1
Ограничение доступа/запрет вызовов	6 2 + уровень ограничения доступа/запрета вызовов (1–7)
Услуги ISDN ⁶	6 3 + требуемый номер (макс. 32 цифры)
Запрет идентификации исходящих вызовов (CLIR)	6 4
Запрет идентификации входящих вызовов (COLR)	6 5
Удержание вызова через ISDN	6 6
Гарнитура ^{4,7}	6 7
Режим переключения между временными режимами	6 8 (+ номер тенант-группы)
Прямой доступ к сетевым терминалам (NDSS) ⁸	6 9 + внутренний номер другой УАТС
СТІ	7 0
Первичный телефонный номер (PDN)	7 1
Вторичный телефонный номер (SDN)	7 2 + внутренний номер + # + время отложенного звонка (0–7) ⁹
Регистрация ⁴	8 0

Кнопка	Программа
Выписка ⁴	8 1
Уборка завершена ⁴	8 2
Запись разговора ¹⁰	9 0 + виртуальный внутренний номер группы ЕСОС. ¹¹ / Виртуальный внутренний номер речевой почты.
Запись разговора на другую линию ¹⁰	9 1 + виртуальный внутренний номер группы ЕСОС. ¹¹ / Виртуальный внутренний номер речевой почты.
Запись разговора на другую линию одним нажатием ¹⁰	9 1 + номер виртуальной внутренней линии группы ЕСОС. ¹¹ /Виртуальный внутренний номер речевой почты + # + внутренний номер/внутренний номер группы распределения входящих вызовов.
Фильтрация вызовов при их поступлении (LCS) ¹⁰	9 2
Переадресация на речевую почту ¹⁰	9 4 + виртуальный внутренний номер группы ЕСОС. ¹¹ / Виртуальный внутренний номер речевой почты.

3.1.3 Назначение кнопок



- *1 Также можно сохранить "*", "#", FLASH/RECALL, PAUSE, Secret (INTERCOM) и TRANSFER.
Если при выполнении вызова сохраненный номер не должен отображаться на дисплее, нажимайте кнопку Secret (INTERCOM) до и после цифр, которые нужно сохранить в секрете.
При сохранении номера внешнего абонента сначала следует сохранить код доступа к линии.
Если необходимо ввести номер счета, он может быть введен перед кодом доступа к линии.
<Пример>

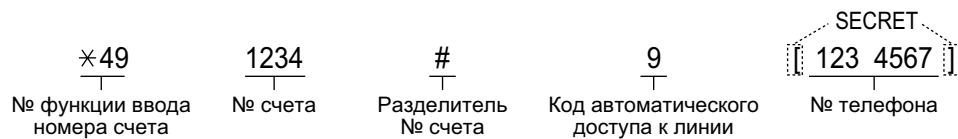

- *2 Для кнопки с назначаемой функцией ввод "2" перед требуемым номером необязателен.
- *3 В зависимости от настроек УАТС, может потребоваться ввести время отложенного звонка (0: немедленно, 1: 1 звонок, 2: 2 звонка, 3: 3 звонка, 4: 4 звонка, 5: 5 звонков, 6: 6 звонков, 7: отсутствие звонка). В этом случае регистрация в новой группе распределения входящих вызовов может осуществляться при помощи кнопки, созданной для этой группы.
- *4 На PS эта кнопка недоступна.
- *5 0: дневной/ночной/обеда/перерыва, 1: дневной/ночной/перерыва, 2: дневной/ночной/обеда, 3: дневной/ночной.
- *6 Доступность этой кнопки зависит от того, какие услуги ISDN предоставляются телефонной компанией.
См. раздел "1.2.5 Получение доступа к услугам ISDN (Доступ к услугам ISDN)".
- *7 Эта кнопка недоступна на KX-T7665.
- *8 Эта кнопка может быть недоступна в зависимости от типа сетевых соединений или настроек УАТС.
- *9 Для каждой кнопки SDN может быть установлен отложенный звонок.
- *10 Эта кнопка предназначена для использования функций интегрированной речевой почты.
- *11 По умолчанию номер виртуальной внутренней линии ECOC имеет значение 500.
- **Для выхода в любое время** поднимите телефонную трубку.
- Для пользователей KX-NT366 и KX-NT560: после настройки кнопки с назначаемой функцией можно задать текст, отображаемый для этой кнопки в целях автомаркировки. О вводе символов см. раздел "◆◆ Ввод символов".



- Вместо набора номера параметра его можно выбрать с помощью кнопки навигации (вверх или вниз).

Настройка различных вызывных сигналов для каждой кнопки CO, ГРВВ, PDN, SDN или INTERCOM (только для цифрового системного телефона)

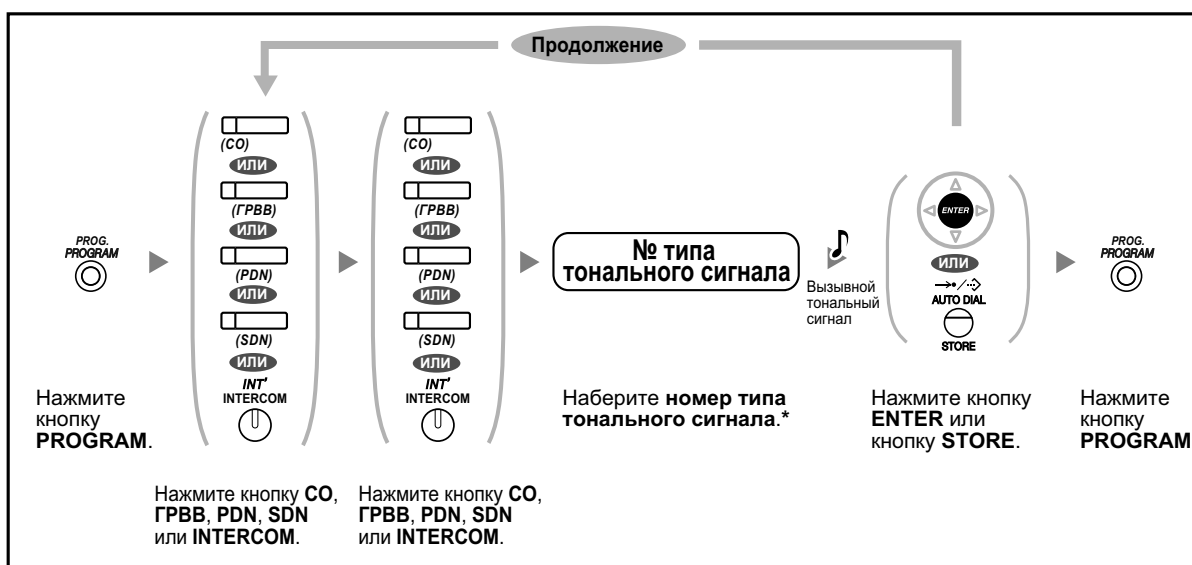

- * Доступные типы тональных сигналов зависят от типа используемого телефона:
 - Модели серии KX-NT300 (за исключением KX-NT321)/серии KX-NT500/KX-NT136/ KX-DT300 (за исключением KX-DT321)/KX-T7600 (за исключением KX-T7665): доступны тональные сигналы типов "01" - "30" (01–20: тональный сигнал, 21–30: мелодия).
 - KX-NT265/KX-NT321/KX-DT321/KX-T7665: доступны только тональные сигналы типов "01"-"08".
Можно ввести номер типа тонального сигнала "09"–"30", однако прослушиваться будет тональный сигнал типа "01".
 - Другие телефоны: доступны только тональные сигналы типов "01"–"08".
Можно ввести номер типа тонального сигнала "09"–"30", однако прослушиваться будет тональный сигнал типа "02".
- Для всех кнопок PDN на аппарате внутреннего абонента может быть выбран только один вызывной тональный сигнал.

Сброс программных данных кнопки



3.2 Системное программирование с использованием консоли управления Web

3.2.1 Программирование пользователем

Вы можете редактировать вашу личную информацию, а также некоторые настройки внутренних линий и почтового ящика через консоль управления Web. (Вы можете просматривать пункты меню и настройки, но вносить изменения вы можете только в отдельные пункты.)

Кроме того, можно загрузить KX-NS1000 FAX Driver и контроллер сессий UM IMAP для Microsoft Outlook. Подробные сведения см. в подразделах "◆◆ Отправка факса с ПК" и "◆◆ IMAP" раздела "1.8.6 Другие функции".

- ◆◆ Обращение к консоли управления Web в первый раз
- ◆◆ Регистрация в консоли управления Web
- ◆◆ Редактировать профиль Экран
- ◆◆ Настройки редактирования на консоли управления Web
- ◆◆ Функция автоматической записи разговора для менеджера
- ◆◆ Выход из системы



- Состав и характеристики этого программного обеспечения могут быть изменены без предварительного уведомления.

◆◆ Обращение к консоли управления Web в первый раз

Этот шаг выполняют только при первом обращении к консоли управления Web.



- Необходимо узнать IP-адрес УАТС, имя пользователя и пароль у системного администратора.
- При изменении конфигурации веб-браузера или ПК сертификат следует установить повторно. После установки сертификата и выполнения шага 2 открывается консоль управления Web.

1. Запустите веб-браузер и введите IP-адрес УАТС и номер порта консоли управления Web в адресную строку, а затем нажмите **Enter**.
2. При установке соединения с консолью управления Web с использованием протокола SSL открывается окно предупреждения о безопасности. Выполните инструкции по установке сертификата безопасности. Процедура установки может различаться, в зависимости от вашего браузера.

◆◆ Регистрация в консоли управления Web

После установления соединения с консолью управления Web появляется окно регистрации, в котором необходимо ввести имя пользователя и его пароль.

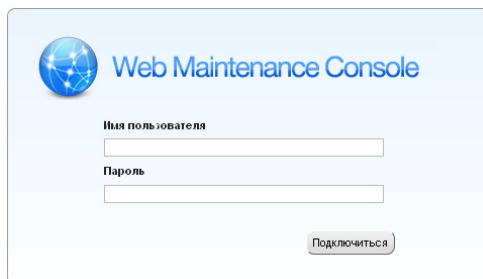



- Если вы пытаетесь зарегистрироваться в системе и три раза ввели неверный пароль, следующую попытку регистрации вы можете выполнить только через 5 минут.

ПРЕДОСТЕРЕЖЕНИЕ

- Из соображений безопасности следует изменить этот пароль при первом программировании УАТС.
- Настоятельно рекомендуется использовать 16-символьный пароль для обеспечения максимальной степени защиты от несанкционированного доступа.
- Во избежание несанкционированного доступа к УАТС не разглашайте пароль. В случае разглашения пароля возникает риск злонамеренного использования УАТС.
- Периодически меняйте пароль.

◆◆ Редактировать профиль Экран

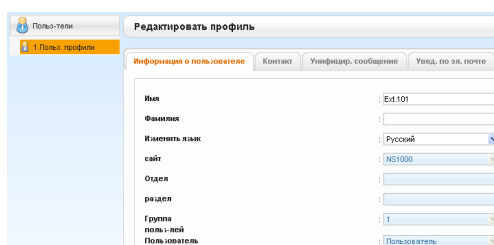
Экран **Редактировать профиль** открывается, когда вы регистрируетесь в консоли управления Web. С помощью этого экрана можно редактировать различные настройки пользователя.



Для завершения редактирования щёлкните по **ОК**.

◆◆ Настройки редактирования на консоли управления Web

Изменение вашего имени пользователя и языка вывода сообщений на экран

Вы можете изменить ваше имя и фамилию для вашей учётной записи, а также язык вывода сообщений на дисплей на вкладке **Информация о пользователе** экрана **Редактировать профиль**. Информация, вводимая в поле **Фамилия**, отображается на вашем телефоне.

3.2.1 Программирование пользователем

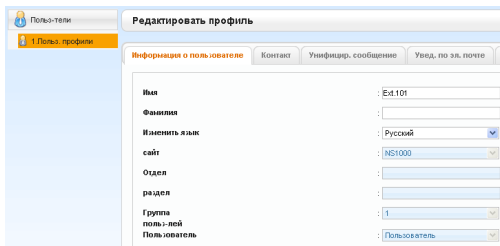

1. На вкладке **Информация о пользователе** измените данные в полях **Имя** (макс. 20 символов) и **Фамилия** (макс. 20 символов), а также выберите язык вывода данных на дисплей из раскрывающегося списка **Изменить язык**.

2. Нажмите **ОК**.

Изменение вашей контактной информации

Вы можете изменить PIN вашей внутренней линии, а также контактную информацию (номер домашнего телефона, номер мобильного телефона, номер факса и адрес e-mail) на вкладке **Контакт** экрана **Редактировать профиль**. Адреса электронной почты, указанные в **E-mail 1–3** во вкладке **Контакт**, используются для уведомлений по электронной почте о пропущенных внешних вызовах (см. подраздел "Изменение настроек уведомления через e-mail" раздела "3.2.1 Программирование пользователем").

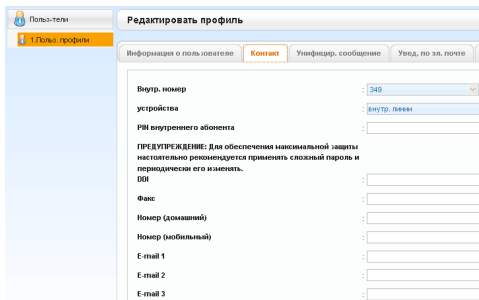

1. На вкладке **Контакт** укажите **PIN внутреннего абонента** (макс. 10 цифр), **Факс**, **Номер (домашний)**, **Номер (мобильный)** и **E-mail 1–3**.

Замечание

Содержимое поля ввода PIN внутренней линии скрыто и обозначается точками ".".

2. Нажмите **ОК**.

Изменение пароля вашего почтового ящика

Вы можете изменить пароль для обращения к вашему почтовому ящику на вкладке **Унифицир. сообщение** экрана **Редактировать профиль**.

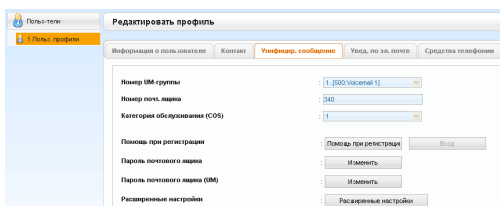

1. На вкладке **Унифицир. сообщение** щёлкните по **Изменить** для опции **Пароль почтового ящика**. Для изменения вашего пароля в клиенте сообщений щёлкните по **Изменить** для опции **Пароль почтового ящика (UM)**.

2. Введите пароль в поле **Новый пароль**, а затем повторно введите его в поле **Повторите пароль**.

Замечание

Поле ввода пароля скрыто и обозначается точками ".".

3. Нажмите **ОК**.

Регистрация подсказки для почтового ящика

Можно выводить на экран, воспроизводить, записывать или удалять следующие подсказки:

- Имя владельца почтового ящика (см. раздел "◆◆ Изменение или удаление вашего имени пользователя (владельца)")

- Личные приветствия (см. раздел "◆◆ Изменение или удаление личных приветствий")
 - Речевое приветствие при отсутствии ответа, речевое приветствие при занятости, речевое приветствие в нерабочее время, речевое приветствие по идентификационному номеру вызывающего абонента¹, временное речевое приветствие и сообщение об отсутствии
- Вопросы почтового ящика интервью² (см. раздел "◆◆ Почтовый ящик интервью")
- Персональное имя в соответствии с идентификатором вызывающего абонента¹ (см. раздел "◆◆ Оповещение об имени вызывающего абонента")
- Речевая метка для персонального списка рассылки² (см. раздел "◆◆ Персональные списки группы рассылки сообщений")

¹ В зависимости от настроек вашей категории обслуживания (COS), данная функция может быть запрещена.

² Эта функция может быть запрещена в зависимости от настроек программирования вашей системы или настроек почтового ящика.

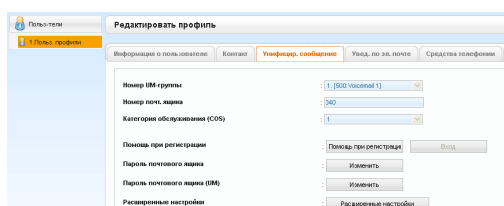

1. На вкладке **Унифицир. сообщение** щёлкните по **Помощь при регистрации**.

2. В окне **Помощь при регистрации** выберите вкладку для подсказки нужного типа.

Запись подсказки

Выберите **Подсказка №** и щёлкните по **Воспр./Запись**.

Если выбрана опция "Записать из внутр. линии":

- Укажите номер внутренней линии телефона, на котором выполняется запись, затем щёлкните по **Подключение**.
- При выдаче вызывных сигналов на указанном телефоне внутреннего абонента поднимите трубку.
- Для записи или воспроизведения системной подсказки щёлкните по **Запись**, **Стоп** или **Воспр.**
- Нажмите **Разъединить**.

Если выбрана опция "Импортировать из записанного файла":

- Щёлкните по кнопке **Обзор**. Откроется диалоговое окно **Открыть**.
- Перейдите к папке, содержащей файлы WAV, которые необходимо импортировать.
- Выберите требуемый файл WAV.
- Щёлкните по кнопке **Открыть**, чтобы импортировать файл.
- Нажмите **ОК**.

Начало и воспроизведение подсказки

- Выберите нужную подсказку.
- Щёлкните по **Воспр./Запись**.
- Щёлкните по **Воспр** или **Стоп**.

Удаление отдельной подсказки.

- a. Выберите нужную подсказку.
- b. Нажмите **Удалить**.
- c. Нажмите **ОК**.

Настройка вашего почтового ящика

Вы можете изменить настройки вашего почтового ящика на вкладке **Унифицир. сообщение** экрана **Редактировать профиль**.

1. На вкладке **Унифицир. сообщение** щёлкните по **Расширенные настройки**.
2. Открывается окно **Настройки ящика**. Следующие пункты можно редактировать.

Параметры ящика

Позиция	Описание
Пароль почт. ящика	Указывает пароль, необходимый для доступа к почтовому ящику. Если системным администратором запрограммирован пароль по умолчанию, то этот пароль будет назначаться автоматически при создании всех почтовых ящиков. Изменение пароля почтового ящика: <ol style="list-style-type: none"> 1. Нажмите Изменить. 2. В открывающемся окне введите новый пароль (длиной 4–16 символов), а затем введите его ещё раз для подтверждения. 3. Щёлкните по ОК
Пароль ящика (UM)	Указывает пароль, необходимый для доступа к почтовому ящику при использовании клиентского программного обеспечения. Если системным администратором запрограммирован пароль по умолчанию, то этот пароль будет назначаться автоматически при создании всех почтовых ящиков. Изменение пароля почтового ящика: <ol style="list-style-type: none"> 1. Нажмите Изменить. 2. В открывающемся окне введите новый пароль (длиной 4–16 символов), а затем введите его ещё раз для подтверждения. 3. Нажмите ОК.
Резервная внутр линия	Введите номер внутренней телефонной линии, которую вы хотите указать для перевода на вашу внутреннюю пост-линию в ящике (1–8 цифр).
Почт.ящик интервью	Введите номер ящика интервью в окне (2–8 цифр [максимальное количество цифр не должно превышать 8, в зависимости от системного программирования]).

Позиция	Описание
Переадрес.всех вызовов на ящик	<p>Выберите Да или Нет. Если выбрана опция Да, вызовы будут автоматически переадресовываться на ваш почтовый ящик.</p>
Последовательность перевода вызова (Выбор), Последовательность перевода вызова (Др)	<p>Позволяет определить последовательность переадресации вызовов, используемую в почтовом ящике. Используется для назначения каждому почтовому ящику собственной последовательности переадресации вызовов (персональной последовательности переадресации).</p> <ol style="list-style-type: none"> 1. Выберите Система или Другой. 2. Если выбрана опция "Другой", введите 16 символов, состоящих из 0–9, *, # и специальных кодов: <ul style="list-style-type: none"> • D: Разъединение • F: Сигнал "флэш" (повторный вызов) • R: Обнаружение тонального сигнала контроля посылки вызова • T: Обнаружение тонального сигнала ответа станции • ,: Пауза при наборе номера (по умолчанию 1 с) • ;; Пауза при наборе номера (по умолчанию 3 с) • X: Набор номера внутреннего абонента • 0–9, *, #: Код набора
Время неответа (Выбор), Время неответа (Другой)	<p>Задаёт интервал времени ожидания Единой системой обмена сообщениями до начала обработки оставшихся без ответа вызовов внутреннего абонента.</p> <ol style="list-style-type: none"> 1. Выберите Система или Другой. 2. Если выбрана опция "Другой", укажите 10–60 с.
Состояние переадресации	<p>Определяет, каким образом Единая система обработки сообщений обрабатывает вызов, который поступает на вашу внутреннюю линию.</p> <ol style="list-style-type: none"> 1. Нажмите Изменить. 2. Выбор одной из следующих настроек. <ul style="list-style-type: none"> • Нет: Звонок по вашей внутренней линии. • Блокирование вызовов: Обрабатывает вызов в соответствии с настройкой Обработка несостоявшихся вызовов при неответе для вашей внутренней линии. Звонок по вашей внутренней линии не выполняется. • Фильтрация вызовов: Вызывающему абоненту выдаётся подсказка с просьбой указать имя. После этого Единая система обмена сообщениями звонит вам и воспроизводит имя вызывающего абонента. Вы затем можете сами решить, будете ли вы отвечать на звонок. • Внутр.оповещ. по громк.связи: Внутреннее оповещение по громкой связи. • Переадрес. на ящик: Перевод вызывающего абонента на почтовый ящик. • Переадрес. на указанное меню спец.услуги: Перевод вызывающего абонента на указанную специальную услугу. • Переадрес. на указанный тел.номер 1–5: Перевод вызывающего абонента на один из указанных телефонных номеров, в установленном приоритетном порядке. 3. Для завершения щёлкните по ОК.

Позиция	Описание
Обработка несостоявшихся вызовов при неответе	<p>Определяет, каким образом Единая система обмена сообщениями будет обрабатывать вызов при отсутствии ответа.</p> <ol style="list-style-type: none"> 1. Нажмите Изменить. 2. Выбор одной из следующих настроек. Можно выбрать несколько опций. <ul style="list-style-type: none"> • Оставление сообщения: Позволяет вызывающему абоненту записать сообщение. • Перевод на резервную внутр линию: Переводит абонента на внутреннюю пост. линию. • Внутр.оповещение владельца ящика по громк.связи: Внутреннее оповещение по громкой связи. • Переадрес. на оператора: Переводит вызывающего абонента на оператора. • Возврат в верхнее меню: Позволяет вызывающему абоненту вернуться на верхний уровень меню и попробовать позвонить по другому внутреннему номеру. • Переадрес. на указанное меню спец.услуги: Перевод вызывающего абонента на указанную специальную услугу. 3. Для завершения щёлкните по ОК.
Обработка несостоявшихся вызовов при занятости	<p>Определяет, каким образом Единая система обмена сообщениями будет обрабатывать вызов, если внутренняя линия занята.</p> <ol style="list-style-type: none"> 1. Нажмите Изменить. 2. Выбор одной из следующих настроек. Можно выбрать несколько опций. <ul style="list-style-type: none"> • Оставление сообщения: Позволяет вызывающему абоненту записать сообщение. • Перевод на резервную внутр линию: Переводит абонента на внутреннюю пост. линию. • Внутр.оповещение владельца ящика по громк.связи: Внутреннее оповещение по громкой связи. • Переадрес. на оператора: Переводит вызывающего абонента на оператора. • Возврат в верхнее меню: Позволяет вызывающему абоненту вернуться на верхний уровень меню и попробовать позвонить по другому внутреннему номеру. • Переадрес. на указанное меню спец.услуги: Перевод вызывающего абонента на указанную специальную услугу. 3. Для завершения щёлкните по ОК.
П/адресация вызова в люб. время в меню неполн. обр-тки	<p>Указывает, могут ли вызывающие абоненты вводить номера внутренних линий при переводе их вызовов, если услуга "Автоматизированный оператор-телефонист" воспроизводит меню обработки незавершённых вызовов.</p>

Доп. настройка п/адресации вызовов

Позиция	Описание
Доп. настройка п/адресации вызовов	<p>Комбинируя настройки функции перевода вызова и обработки незавершённых вызовов, вы можете создать "сценарий" обработки вызовов для вашей внутренней линии. Можно создать до 20 сценариев, при этом сценарий можно назначить каждому сообщению об отсутствии в Настройка сценария.</p> <ol style="list-style-type: none"> 1. Щёлкните по опции Изменить, чтобы создать сценарий. 2. Выберите номер сценария (1–20) из раскрывающегося списка. 3. Укажите имя сценария в окне Название сценария. 4. Назначьте следующие опции в каждом из разделов. По окончании щёлкните по ОК. <p>Состояние переадресации</p> <p>Определите, каким образом Единая система обмена сообщениями будет обрабатывать вызов в выбранном сценарии.</p> <p>Выбор</p> <p>Определите, каким образом Единая система обмена сообщениями будет обрабатывать вызов в выбранном сценарии. Выбор одной из следующих настроек.</p> <ul style="list-style-type: none"> • Нет: Звонок по вашей внутренней линии. • Блокирование вызовов: Обрабатывает вызов в соответствии с настройкой Обработка несостоявшихся вызовов при неответе для вашей внутренней линии. Звонок по вашей внутренней линии не выполняется. • Фильтрация вызовов: Вызывающему абоненту выдаётся подсказка с просьбой указать имя. После этого Единая система обмена сообщениями звонит вам и воспроизводит имя вызывающего абонента. Вы затем можете сами решить, будете ли вы отвечать на звонок. • Оставление сообщения: Перевод вызывающего абонента на почтовый ящик. • Внутр.оповещ. по громк.связи: Внутреннее оповещение по громкой связи. • Переадрес. на указанное меню спец.услуги: Перевод вызывающего абонента на указанную специальную услугу.

Позиция	Описание
	<p>VIP-фильтр Если выбрана опция "Оставление сообщения" для Выбор и опция "Включено" для данной настройки, вызовы с отдельных номеров телефона будут передаваться непосредственно вашей внутренней линии или на указанный номер телефона.</p> <ul style="list-style-type: none"> • Телефонный номер 1, 2, 3: устанавливает телефонные номера, для которых будет применяться настройка VIP-фильтр. Если вызов получен с любого из указанных здесь номеров, вызов будет немедленно переадресован на номер, указанный в Перевод на (Выбор). • Перевод на (Выбор): Определяет адресата для переадресации вызовов согласно настройке VIP-фильтр. <ul style="list-style-type: none"> – Внутр. линия: вызов переадресуется на ваш внутренний номер. – Другой: Вызов переадресуется на телефонный номер, указанный в Перевод на (Другой). <p>Переадрес. на указанное меню спец.услуги Выбор специальной услуги из раскрывающегося меню, если выбрана опция "Переадрес. на указанное меню спец.услуги" для Выбор.</p> <p>Переадрес. на указанный тел.номер - 1 Если выбирается опция "Нет" или "Фильтрация вызовов" для Выбор, укажите здесь номер телефона, на который будет переводиться абонент, выполняющий вызов указанного телефонного номера. Введите до 32 символов, в качестве которых можно использовать 0–9, * и #.</p> <p><u>Замечание</u> Если выбрана опция "Фильтрация вызовов", в пункте назначения при переводе будет воспроизводиться подсказка о фильтрации вызова, прежде чем будет выполнен перевод вызова.</p> <p>Переадрес. на указанный тел.номер 2, 3, 4, 5 (Выбор/Другой) Если выбрана опция "Нет" или "Фильтрация вызовов" для Выбор, и если вызов нельзя перевести на номер, указанный в Переадрес. на указанный тел.номер - 1, вызов будет переводиться в соответствии с указанными настройками для данного сценария, в порядке, определяемом приоритетом.</p> <p><u>Замечание</u> Если выбрана опция "Фильтрация вызовов", в пункте назначения при переводе будет воспроизводиться подсказка о фильтрации вызова, прежде чем будет выполнен перевод вызова.</p> <ol style="list-style-type: none"> 1. Выберите опцию Другой, Внутр. линия или Резервная внутр линия. 2. Если выбрана опция "Другой", введите до 32 символов, в качестве которых можно использовать 0–9, * и #.

Позиция	Описание
	<p>Обработка несостоявшихся вызовов при неответе</p> <p>Определяет, каким образом сценарий будет обрабатывать вызов при отсутствии ответа. Можно выбрать несколько опций.</p> <ul style="list-style-type: none"> • Оставление сообщения: Позволяет вызывающему абоненту записать сообщение. • Перевод на резервную внутр линию: Переводит абонента на внутреннюю пост. линию. • Внутр.оповещение владельца ящика по громк.связи: Внутреннее оповещение по громкой связи. • Переадрес. на оператора: Переводит вызывающего абонента на оператора. • Возврат в верхнее меню: Позволяет вызывающему абоненту вернуться на верхний уровень меню и попробовать позвонить по другому внутреннему номеру. • Переадрес. на указанное меню спец.услуги: Перевод вызывающего абонента на указанную специальную услугу. <p>Обработка несостоявшихся вызовов при занятости</p> <p>Определяет, каким образом сценарий будет обрабатывать вызов, если вызываемый абонент занят. Можно выбрать несколько опций.</p> <ul style="list-style-type: none"> • Оставление сообщения: Позволяет вызывающему абоненту записать сообщение. • Перевод на резервную внутр линию: Переводит абонента на внутреннюю пост. линию. • Внутр.оповещение владельца ящика по громк.связи: Внутреннее оповещение по громкой связи. • Переадрес. на оператора: Переводит вызывающего абонента на оператора. • Возврат в верхнее меню: Позволяет вызывающему абоненту вернуться на верхний уровень меню и попробовать позвонить по другому внутреннему номеру. • Переадрес. на указанное меню спец.услуги: Перевод вызывающего абонента на указанную специальную услугу.

3.2.1 Программирование пользователем

Позиция	Описание
Настройка сценария	<p>Можно выбирать сценарии, установленные в Доп. настройка п/адресации вызовов.</p> <p>Можно выполнить временную установку сценария, либо выбирать используемый сценарий в зависимости от настройки опции "Сообщение при отсутствии" для вашей внутренней линии.</p> <ul style="list-style-type: none"> • Текущий сценария: Здесь отображается сценарий, который назначается сообщению об отсутствии, установленному в данный момент для вашего внутреннего абонента. • Временный сценарий: Выбор сценария здесь будет означать использование выбранного сценария безо всяких условий. Установленный здесь сценарий будет использоваться независимо от состояния вашей внутренней линии. При выборе опции "Нет" настройка сбрасывается. • Сообщение об отсутствии 1–9: Выбранный сценарий будет использоваться, если на вашей внутренней линии установлено соответствующее сообщение об отсутствии.

Параметры уведомления

Позиция	Описание
Индикатор ожидающ.сообщения	<p>При выборе опции "Включено" индикатор ожидающего сообщения на вашем телефоне будет включаться при записи нового сообщения.</p>
Телефонный аппарат—Устройство №1, 2, 3	<p>Используется для определения расписания уведомления об ожидающем сообщении для каждого устройства.</p> <p>Можно указать следующие параметры для устройств 1, 2 и 3.</p> <p>Щёлкните по Изменить, чтобы изменить внутреннюю линию, выберите для опции Уведомление о неполуч.сообщениях на устройство настройку "Да" и выполните настройки программы, затем щёлкните по опции ОК для завершения.</p> <p>Уведомление</p> <p>Указывает тип сообщений, для которых будет отправляться уведомление. Уведомление можно отправлять для всех сообщений, либо только для речевых сообщений, либо только для сообщений, отправляемых по факсу.</p> <p>Только срочные сообщения</p> <p>Указывает, будут ли уведомления отправляться только для сообщений, помеченных, как срочные.</p>

Позиция	Описание
	<p>Номер для набора [0-9 * # Т Х , ;]</p> <p>Назначает номер телефона устройству 1, 2 или 3. Можно также указать набираемый номер путем его ввода на своем телефоне, что позволяет по-разному настраивать эту функцию для каждого отдельного случая. Введите макс. 32 цифры, включая цифры от 0 до 9, *, # и специальные коды:</p> <ul style="list-style-type: none"> • ,: Пауза при наборе номера (по умолчанию 1 с) • ;: Пауза при наборе номера (по умолчанию 3 с) • Т: Обнаружение тонального сигнала ответа станции • Х: Код ввода номера обратного вызова • 0–9, *, #: Код набора <p>Замечание</p> <p>Если вы пользуетесь линией PRI, может потребоваться ввод # в конце внешних телефонных номеров.</p> <p>Число повторов</p> <p>Позволяет определить количество попыток передачи уведомления при занятости устройства или отсутствии ответа, предпринимаемых Единой системой обмена сообщениями.</p> <p>Задержка при занятости (мин.)</p> <p>Позволяет определить для Единой системы обмена сообщениями время ожидания (в минутах) до повторной попытки передачи уведомления о сообщении в случае занятости вызываемого устройства.</p> <p>Задержка при неответе (мин.)</p> <p>Позволяет определить для Единой системы обмена сообщениями время ожидания (в минутах) до повторной попытки передачи уведомления о сообщении в случае отсутствия ответа вызываемого устройства.</p> <p>Использование</p> <p>Позволяет определить необходимость и способ использования каждого устройства для уведомления о сообщении. Вы можете также указать режим использования с вашего телефона:</p> <ul style="list-style-type: none"> • Не использовать: Выбранное устройство не используется для уведомления о сообщениях. • Постоянно: Вызов данного устройства производится при каждой записи сообщений в почтовый ящик. Если для настройки Только срочные сообщения выбрана опция "Да", вызов устройства производится при каждой записи с почтовый ящик срочного сообщения. • По расписанию: Выбранное устройство вызывается только в установленные периоды времени. <p>Период времени: Если здесь выбран режим По расписанию, выполните действия, изложенные ниже, чтобы задать период времени:</p> <ol style="list-style-type: none"> 1. Щёлкните по вкладке дня (Воскресенье – Суббота). 2. Щёлкните по Вкл. Расписание № 1 или 2. 3. Введите значения времени начала и окончания в поля "Начало (ЧЧ)" и "Конец (ЧЧ)". 4. Повторите шаги с 1 по 3 для каждого программируемого дня, а затем щёлкните по ОК.

Позиция	Описание
Телефонный аппарат—Таймер уведомления на устройство—Задержка начала передачи на устройство (0-120 мин.)	Задаёт период времени ожидания системы после поступления нового сообщения и до передачи уведомления об ожидающем сообщении.
Телефонный аппарат—Таймер уведомления на устройство—Врем.интервал устройства между устройством 1 и след.устройством (0-120 мин.)	Используется для определения времени ожидания УАТС после передачи уведомления об ожидающем сообщении на устройство 1, 2 или 3и до передачи уведомления на следующее устройство.
Е-mail / Устройство текст.сообщ.—Устройство №1, 2, 3	<p>Вы можете получать уведомление по электронной почте при записи нового сообщения в вашем почтовом ящике. Щёлкните по опции Изменить внутренней линии, которую нужно включить в расписание, выполните программирование настроек и щёлкните по ОК для завершения.</p> <p>Замечание</p> <p>Вы можете получать уведомления по электронной почте о пропущенном внешнем вызове. Подробные сведения см. в подразделах "Изменение вашей контактной информации" и "Изменение настроек уведомления через e-mail" раздела "3.2.1 Программирование пользователем").</p> <p>Имя пользователя Укажите имя пользователя устройства.</p> <p>Е-mail адрес Укажите адрес электронной почты устройства.</p> <p>Уведомление Указывает тип отправляемых уведомлений об ожидающем сообщении. Уведомление можно отправлять для всех сообщений, либо только для речевых сообщений, либо только для сообщений, отправляемых по факсу.</p> <p>Только срочные сообщения Указывает, будут ли уведомления об ожидающем сообщении отправляться только для срочных сообщений.</p> <p>Порядок заголовков Указывает формат заголовка уведомления.</p> <p>Строка заголовка Указывает текстовую строку, которая будет включаться в заголовок уведомления.</p>

Позиция	Описание
	<p>Номер для обратного вызова Указывает номер ответного звонка, который следует включить в уведомление (макс. 32 цифр).</p> <p>Время ожидания отправки [0-120 мин] Устанавливает задержку времени между поступлением сообщения и отправкой уведомления об ожидающем сообщении.</p> <p>Прикрепление речевого файла Указывает, присоединяется ли аудиофайл речевого сообщения к уведомлению, отправляемому по электронной почте.</p> <p>Прикрепление Факс файла Указывает, присоединяется ли файл с изображением, передаваемым по факсу, к уведомлению, отправляемому по электронной почте.</p> <p>Использование Позволяет определить необходимость и способ использования каждого устройства для уведомления о сообщении:</p> <ul style="list-style-type: none"> • Не использовать: Выбранное устройство не используется для уведомления о сообщениях. • Постоянно: Вызов данного устройства производится при каждой записи сообщений в почтовый ящик. Если для настройки Только срочные сообщения выбрана опция "Да", вызов устройства производится при каждой записи с почтовый ящик срочного сообщения. • По расписанию: Выбранное устройство вызывается только в установленные периоды времени. <p>Период времени: Если здесь выбран режим По расписанию, выполните действия, изложенные ниже, чтобы задать период времени:</p> <ol style="list-style-type: none"> 1. Щёлкните по вкладке дня (Воскресенье – Суббота). 2. Щёлкните по Вкл. Расписание № 1 или 2. 3. Введите значения времени начала и окончания в поля "Начало (ЧЧ)" и "Конец (ЧЧ)". 4. Чтобы указать, что отправленные файлы речевых сообщений или сообщений, передаваемых по факсу, удаляются из Единой системы обмена сообщениями после того, как они будут отправлены по электронной почте, выберите опцию "Да" для Отправ. и удалить (речевого файла) или Отправ. и удалить (Факс файла). 5. Повторите шаги с 1 по 3 для каждого программируемого дня, а затем щёлкните по ОК.

Доставка сообщ. внеш.абон

Позиция	Описание
Активация доставки внешних сообщений	Если выбрана настройка "Да", вы можете использовать функцию доставки сообщений внешним абонентам.
Режим помощи при дост-ке внешн. сообщ.	При доставке сообщения внешнему абоненту система приветствует получателя на указанном языке. При выборе настройки "Основной" используется язык по умолчанию. При выборе настройки "По выбору" получатель может сам выбирать подсказки.

Автопереадрес. сообщений

Позиция	Описание
Активация авт. п/адресации	При выборе настройки "Да" Единая система обмена сообщениями автоматически переводит сообщения, которые не воспроизводились в течение заданного периода времени, на другой почтовый ящик.
Число почт. ящ. авт. п/адресации	Используется для определения почтового ящика, в который будут переадресовываться сообщения. Замечание Номер группы почтовых ящиков невозможно указать в качестве адресата.
Вр. задержка при авт. п/адресации	Задаёт интервал времени в часах и минутах, в течение которого система ожидает, прежде чем выполнять переадресацию невоспроизведённых сообщений. Максимальное время задержки составляет 99 ч., 59 мин. Замечание Время задержки должно быть меньше, чем время хранения нового сообщения, так как в противном случае сообщения будут удалены до переадресации.
Тип сообщений при авт. п/адресации	Указывает, будут ли переадресовываться все сообщения, только речевые сообщения, или только сообщения, отправляемые по факсу.
Срочный тип сообщений при авт. п/адресации	Указывает, будут ли переадресовываться только срочные сообщения.
Режим авт. переадресации	Указывает, будут ли переадресованные сообщения сохраняться в первоначально назначенном почтовом ящике. При выборе опции "Копировать" копии сообщений сохраняются в первоначально назначенном почтовом ящике после переадресации. При выборе опции "Переместить" сообщения переадресуются в приёмный почтовый ящик и не сохраняются в первоначально назначенном почтовом ящике.
Режим авт. п/адресации - сообщ. остаётся новым	Указывает, будут ли переадресованные сообщения оставаться помеченными, как новые. Эта настройка доступна только в том случае, если для настройки Режим авт. переадресации выбрана опция "Копировать".
Истеч.таймера авт. п/адресации	Указывает дату и время дня, когда срок переадресации сообщений истекает.

Персональная специальная услуга

Позиция	Описание
Персональная специальная услуга	<p>Используется для определения персональной специальной услуги.</p> <p>Замечание</p> <ul style="list-style-type: none"> • При сохранении внешнего телефонного номера убедитесь, что добавлен код доступа к внешней линии. • Если вы пользуетесь линией PRI, может потребоваться ввод # в конце внешних телефонных номеров. <p>Для изменения параметров персональной специальной услуги выполните следующие шаги:</p> <ol style="list-style-type: none"> 1. Нажмите Изменить. 2. Для каждой Кнопка укажите Назначенная операция. 3. Для каждой указанной Назначенная операция выберите Значение из указанных ниже. <ul style="list-style-type: none"> • Перевод на указанный ящик: Позволяет вызывающему абоненту оставлять сообщения в указанном почтовом ящике. • Перевод на указанный внутр.номер: Переводит абонента на внутреннюю линию. • Перевод на услугу речевой почты: Позволяет вызывающему абоненту воспользоваться услугой речевой почты. • Перевод на авто-секретаря: Позволяет вызывающему абоненту воспользоваться услугой "Автоматизированный оператор-телефонист". • Переадрес. на указанное меню спец.услуги: Переводит вызывающего абонента на указанную здесь специальную услугу. • Переадрес. на оператора: Соединяет вызывающего абонента с оператором. • Перевод на внеш.номер (указанный номер): Переводит вызывающего абонента на указанный внешний телефонный номер. Введите код доступа к внешней линии УАТС, например, 9. • Оповещение абонента: Оповещение. • Повтор приветствия: Повтор приветствия. • Нет: Операция не назначена. 4. Щёлкните по ОК для завершения.
Внешние номера	<p>Указывает внешние телефонные номера, которые можно использовать для операции "Перевод на внеш.номер (указанный номер)" в настройках Персональная специальная услуга.</p> <ol style="list-style-type: none"> 1. Нажмите Изменить. 2. Введите номер внешнего телефона #1–#4: макс. 32 цифры, включая цифры 0–9, *, # и специальные коды: <ul style="list-style-type: none"> • T: Обнаружение тонального сигнала набора номера • ;: Пауза при наборе номера (по умолчанию 1 с) • ;;: Пауза при наборе номера (по умолчанию 3 с) • 0–9, *, #: Код набора 3. Щёлкните по ОК для завершения.

3.2.1 Программирование пользователем

Позиция	Описание
Действие при отсутствии DTMF	Указывает действие, выполняемое при отсутствии входного сигнала DTMF (вызывающий абонент не набирает никакого номера) после персонального речевого приветствия: <ul style="list-style-type: none">• Запись: Вызывающему абоненту воспроизводится инструкция для оставления сообщения.• Разъединение (весь день): линия будет отсоединена независимо от времени суток.• Разъединение (только в нерабочее время): Линия будет разъединяться только в нерабочее время.
Время ожид. при отсутств. DTMF-набора	Указывает продолжительность времени ожидания входного сигнала DTMF, прежде чем начнет выполняться действие, установленное в Действие при отсутствии DTMF (0–10 с).

Персональный список распределения

Позиция	Описание
Список 1–4 Члены	<p>Персональные списки распределения используются для передачи одних и тех же сообщений в несколько почтовых ящиков за один шаг. Поддерживается макс. 4 списка с макс. 40 почтовыми ящиками в каждом списке.</p> <p>Используется для определения номеров почтовых ящиков, входящих в список.</p> <p>Для изменения элементов списка выполните следующие шаги:</p> <ol style="list-style-type: none">1. Щёлкните по Изменить для обращения к пункту "Члены персонального списка распределения (1–4)".2. В поле Добавляемые абоненты установите флажок в № для каждого добавляемого почтового ящика, используя при этом номера почтовых ящиков и имена владельцев почтовых ящиков.3. Нажмите Добавить.4. Нажмите ОК. <p>Выполните шаги, приведённые ниже, чтобы удалить членов из списка.</p> <ol style="list-style-type: none">1. Щёлкните по Изменить для обращения к пункту "Члены персонального списка распределения (1–4)".2. В поле Распределение установите флажок в № для каждого добавляемого почтового ящика, используя при этом номера почтовых ящиков и имена владельцев почтовых ящиков.3. Нажмите Удалить.4. Нажмите ОК.

Удалён. вызов

Позиция	Описание
Н-р тел. 1, 2 при удалённом доступе [0–9, *]	<p>Указывает номера телефонов адресатов, на которые постоянно переадресовываются вызовы от вызывающих абонентов в случае, если вы установили функцию "Постоянная переадресация вызовов при удалённом доступе". Для каждого почтового ящика можно указать 2 телефонных номеров.</p> <p>Удостоверьтесь, что вводимый телефонный номер начинается с кода доступа к внешней (CO) линии (для занятия внешней линии).</p> <p>Замечание</p> <p>Эту функцию можно запретить для вашего почтового ящика при системном программировании.</p>

Автоматический вход

Пункт	Описание
Внутр. линия при авт. входе	<p>Если для данного пункта выбрана опция "Включено", вы можете обращаться к своему почтовому ящику напрямую, не вводя номер почтового ящика. Вы можете автоматически регистрироваться в почтовом ящике с ваших внутренних номеров, обращаясь с внешнего телефона, номер которого сохранен в качестве идентификационного номера вызывающего абонента, или набирая телефонный номер, назначенный определенному номеру DID или линии связи. При регистрации с внешних телефонов также доступна функция "Уведомление о новых сообщениях без соединения".</p>
Внутр. линия при авт. входе с требованием пароля	<p>Укажите, требуется ли пароль для функции автоматической регистрации с внутренней телефонной линии.</p> <p>Примечание</p> <p>Если выбрана опция "Нет", следите за тем, чтобы посторонние лица, не имеющие надлежащих полномочий, не имели доступа к данной внутренней линии.</p>
Caller ID 1, 2 при авт. входе	<p>Указывает номер телефона, при обращении с которого можно выполнить автоматическую регистрацию. При получении информации об идентификационном номере вызывающего абонента, который соответствует одному из указанных номеров, вызывающий абонент (то есть, вы) автоматически регистрируется в почтовом ящике. Помните, что данный номер телефона должен быть уникальным для каждого почтового ящика.</p>
Caller ID при авт. входе с требованием пароля	<p>Указывает, требуется ли пароль для входа, если автоматическая регистрация выполняется с использованием идентификационного номера вызывающего абонента, установленного в Caller ID 1 при авт. входе или Caller ID 2 при авт. входе.</p> <p>Примечание</p> <p>Если выбрана настройка "Нет", следите за тем, чтобы посторонние лица, не имеющие надлежащих полномочий, не имели доступа к данной внутренней линии, используя номер, назначенный Caller ID 1 при авт. входе или Caller ID 2 при авт. входе.</p>

3.2.1 Программирование пользователем

Пункт	Описание
Toll Saver при авт. входе	<p>Позволяет обращаться к Единой системе обмена сообщениями и узнавать, были ли записаны в вашем почтовом ящике новые сообщения, по числу сигналов, воспроизводимых перед тем, как Единая система обмена сообщениями ответит на ваши вызовы. В некоторых случаях в качестве услуги автоматической регистрации можно использовать уведомление о новых сообщениях без соединения; вы можете использовать уведомление о новых сообщениях без соединения при обращении с внешнего телефона, номер которого сохранен в качестве идентификационного номера вызывающего абонента, либо набирая телефонный номер, назначенный определенному номеру DID или линии связи:</p> <ul style="list-style-type: none">• Выключено: Запрещает функцию уведомления о новых сообщениях без соединения.• DID: Функции уведомления о новых сообщениях без соединения, когда система получает заранее запрограммированный номер DID от УАТС.• Caller ID: Функции уведомления о новых сообщениях без соединения, когда осуществляется получение информации об идентификационном номере вызывающего абонента, которая соответствует одному из запрограммированных номеров (идентификационный номер вызывающего абонента 1 или 2).• СО линия: Функции уведомления о новых сообщениях без соединения, когда система принимает вызов по заранее запрограммированной линии.

Прямое обслуживание

Позиция	Описание
Прямое обслуживание Внутр. УМ-линия	<p>Указывает, какие функции будут непосредственно доступными при наборе номера внутренней линии Единой системы обмена сообщениями:</p> <ul style="list-style-type: none"> • Реч. прив. при отсут. ответа: Вы можете записать речевое приветствие, которое будет воспроизводиться при отсутствии ответа. • Реч. прив. при занятости: Вы можете записать речевое приветствие, которое будет воспроизводиться при занятой линии. • Реч. прив. для нераб. времени: Вы можете записать речевое приветствие, которое будет воспроизводиться, когда система находится в ночном режиме. • Врем. реч. приветствие: Вы можете записать речевое приветствие, которое будет воспроизводиться до тех пор, пока вы не запретите его. • Измен. дня в главном меню: Изменение речевого приветствия главного меню для дневного времени. Данное изменение может производить только менеджер системы передачи сообщений. • Измен. Ночь в главном меню: Изменение речевого приветствия главного меню для ночного времени. Данное изменение может производить только менеджер системы передачи сообщений. • Изм. реч. прив. для экст. сл.: Изменение речевого приветствия на чрезвычайный случай. Данное изменение может производить только менеджер системы передачи сообщений. <p>Замечание</p> <p>Чтобы воспользоваться прямым обращением к услуге, для внутренних линий необходимо разрешить автоматическую регистрацию.</p>

Опции факса

Позиция	Описание
Состояние авт. доставки	Указывает, будет ли использоваться автоматическая доставка для автоматической переадресации полученных факсов на указанные факсы.
Состояние авт. доставки на номер факса по умолч. [0-9 * # Т , ;]	<p>Указывает используемый по умолчанию номер, на который будут автоматически отправляться доставленные факсы.</p> <p>Введите макс. 32 цифры, включая цифры от 0 до 9, *, # и специальные коды:</p> <ul style="list-style-type: none"> • ,: Пауза при наборе номера (по умолчанию 1 с) • ;: Пауза при наборе номера (по умолчанию 3 с) • Т: Обнаружение тонального сигнала ответа станции • Х: Код ввода номера обратного вызова • 0–9, *, #: Код набора <p>Замечание</p> <p>Для сброса номера факса, используемого по умолчанию, удалите номер из данного почтового ящика.</p>
Состояние авт. доставки печ. факс-сообщений	Укажите, будут ли автоматически переадресовываемые факсы помечаться как "старые" или "новые", или они будут удаляться.

3.2.1 Программирование пользователем

Позиция	Описание
Меню выбора воспроизв. речи/факса	Указывает, будет ли выводиться подсказка с вопросом о выборе воспроизводимых сообщений: речевых сообщений, информации об ожидающих факсимильных сообщениях или всех сообщений.
Подтверждение номера факса	Указывает, следует ли вводить набранный номер для отправки сообщения по факсу повторно для подтверждения перед отправкой.
Нет места для перехода на режим резервирования	Указывает действие, которое будет выполняться при отсутствии места в почтовом ящике для сохранения сообщения, переданного по факсу: <ul style="list-style-type: none"> • П/адр-я на внутр. факс-линию: Перевод факса на указанную внутреннюю линию для приема факсов. • Приём в GDM: Факс перенаправляется в общий почтовый ящик. • Нет приёма: Факсовое сообщение не принимается, система отключается от линии. <p>Замечание</p> <p>Если внутренняя линия для приема факсов не указана, но выбрана опция П/адр-я на внутр. факс-линию, система отключается от линии.</p>
Язык обложки	Указывает язык, который используется для ввода информации, создаваемой для титульных листов факсимильных сообщений.

Объявленное кол-во сообщений

Позиция	Описание
Услуга по подписке - все новые сообщения	Указывает, будет ли система уведомлять вас только о числе новых сообщений в вашем почтовом ящике во время регистрации.
Услуга по подписке - все сообщения	Указывает, будет ли система уведомлять вас о числе всех сообщений в вашем почтовом ящике во время регистрации.
Услуга по подписке - новые реч. сообщения	Указывает, будет ли система уведомлять вас только о числе новых речевых сообщений в вашем почтовом ящике во время регистрации.
Услуга по подписке - нов. факс-сообщения	Указывает, будет ли система уведомлять вас только о числе новых факсимильных сообщений в вашем почтовом ящике во время регистрации.
Услуга по подписке - нов. срочные сообщения	Указывает, будет ли система уведомлять вас только о числе новых сообщений, помеченных как срочные, в вашем почтовом ящике во время регистрации.
Услуга по приёму сообщений - все нов. сообщения	Указывает, будет ли система уведомлять вас только о числе новых сообщений в вашем почтовом ящике, когда вы собираетесь прослушать сообщения.
Услуга по приёму сообщений - все сообщения	Указывает, будет ли система уведомлять вас о числе всех сообщений в вашем почтовом ящике, когда вы собираетесь прослушать сообщения.
Услуга по приёму сообщений - новые реч. Сообщения	Указывает, будет ли система уведомлять вас только о числе новых речевых сообщений в вашем почтовом ящике, когда вы собираетесь прослушать сообщения.

Позиция	Описание
Услуга по приёму сообщений - нов. факс-сообщения	Указывает, будет ли система уведомлять вас только о числе новых факсимильных сообщений в вашем почтовом ящике, когда вы собираетесь прослушать сообщения.
Услуга по приёму сообщений - нов. срочные сообщения	Указывает, будет ли система уведомлять вас только о числе новых срочных сообщений в вашем почтовом ящике, когда вы собираетесь прослушать сообщения.

Клиент сообщений

Позиция	Описание
Язык клиента сообщений	Указывает язык, на котором будет отображаться информация, создаваемая ЕСОС для почтового клиента (IMAP).

Изменение настроек уведомления через e-mail

Вы можете установить настройки уведомлений, отправляемых через e-mail, в случае пропущенных вызовов на вкладке **Увед. по эл. почте** экрана **Редактировать профиль**. Если выбрана опция **Включено**, при пропуске внешнего вызова вы будете получать сообщение через e-mail на адрес (адреса), указанный в поле **E-mail 1–3** вкладки **Контакт** (см. подраздел "Изменение вашей контактной информации" в разделе "3.2.1 Программирование пользователем").

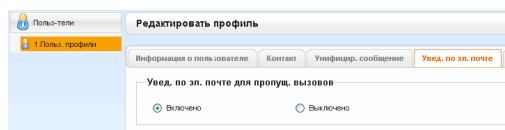

1. На вкладке **Увед. по эл. почте** выберите опцию **Включено** или **Выключено** для **Увед. по эл. почте для пропуц. вызовов**.
2. Нажмите **ОК**.

Изменение настроек постоянной переадресации вызовов/режима "Не беспокоить"

Вы можете изменить настройки постоянной переадресации вызовов/режима "Не беспокоить" вашей внутренней линии для внешних вызовов и внутренних вызовов на вкладке **Средства телефонии** экрана **Редактировать профиль**.

3.2.1 Программирование пользователем

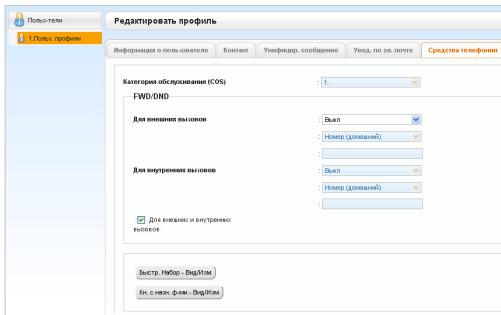

1. На вкладке **Средства телефонии** выполните настройки постоянной переадресации вызовов/режима "Не беспокоить", как описано ниже:
 - **Для внешних вызовов:**
Для указания типа постоянной переадресации выберите нужный тип из раскрывающегося списка **Для внешних вызовов**, затем введите номер телефона или выберите **Номер (домашний)**^{*1} либо **Номер (мобильный)**^{*1}, чтобы указать пункт назначения при постоянной переадресации.
 - **Для внутренних вызовов:**
Для указания типа постоянной переадресации выберите нужный тип из раскрывающегося списка **Для внутренних вызовов**, затем введите номер телефона или выберите **Номер (домашний)**^{*1} либо **Номер (мобильный)**^{*1}, чтобы указать пункт назначения при постоянной переадресации.
^{*1} Эти номера телефонов установлены на вкладке **Контакт** экрана **Редактировать профиль**.

Замечание

Для применения настроек как для внешних, так и для внутренних вызовов, щёлкните по **Для внешних и внутренних вызовов**. Если вы выбираете данную опцию, настройка **Для внешних вызовов** применяется как к внешним, так и к внутренним вызовам.

2. Нажмите **ОК**.

Сохранение имен и номеров в справочнике абонента

Можно ускорить набор телефонов, присваивая наиболее часто используемым номерам двузначные номера для быстрого набора (00–99). В справочник абонента для быстрого набора можно запрограммировать до 100 номеров для вашей внутренней линии.

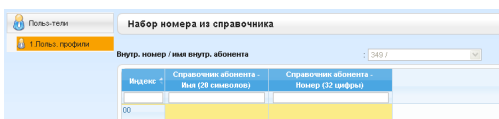

1. На вкладке **Средства телефонии** щёлкните по **Быстр. Набор - Вид/Изм.**
2. Доступные номера для быстрого набора номера отображаются наборами по 20 номеров. Выберите нужный набор из **Индекс**.
3. Введите имя для обращения к номеру из справочника абонента **Справочник абонента - Имя** (макс. 20 символов).
4. Введите номер, который будет набираться, как номер из справочника абонента **Справочник абонента - Номер** (макс. 32 цифр, может включать в себя 0–9, *, #, T [Перевод], [] [Секрет], P [Пауза] и F [Флэш]).
5. Нажмите **ОК**.

Настройка кнопок с назначаемой функцией

На СТ, модулях дополнительных программируемых кнопок, PS, SIP-телефонах KX-UT133/KX-UT136/KX-UT248/KX-UT670 и микросотовых SIP-терминалах можно настроить кнопки с назначаемой функцией. После этого они могут использоваться для выполнения или приема внешних вызовов или в качестве функциональных кнопок.

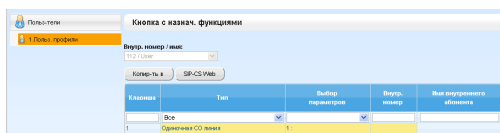

1. На вкладке **Средства телефонии** щёлкните по **Кн. с назнач. ф-ми - Вид/Изм.**

2. Для настройки кнопок с назначаемыми функциями укажите нужные кнопки на экране **Кнопка с назнач. функциями**.

При установке каждого параметра руководствуйтесь таблицей, которая приведена ниже. По окончании установки параметров щёлкните по **ОК**.

Кнопка	Шаги
Свободная внешняя линия (L-CO)	Выберите Свободная СО линия в Тип . Чтобы указать тональный сигнал вызова, выберите тип тонального сигнала вызова из Дополнит. параметр (Номер типа вызывного сигнала) .
Группа внешних линий (G-CO)	Выберите Группа СО линий в Тип . Затем введите номер группы внешней линии в поле Выбор параметра . Чтобы указать тональный сигнал вызова, выберите тип тонального сигнала вызова из Дополнит. параметр (Номер типа вызывного сигнала) .
Одиночная линия (S-CO)	Выберите Одиночная СО линия в Тип . Затем введите номер внешней линии в поле Выбор параметра . Чтобы указать тональный сигнал вызова, выберите тип тонального сигнала вызова из Дополнит. параметр (Номер типа вызывного сигнала) .
Прямой доступ к терминалу (DSS)	Выберите DSS в Тип . Затем введите номер внутренней линии в поле Внутренний номер .

Кнопка	Шаги										
Набор номера одним нажатием	<p>Выберите Автонабор в Тип.</p> <p>После этого введите нужный номер в поле Набор номера (макс. 32 цифры, в том числе, 0–9, *, #, Т [Перевод], [] [Секрет], Р [Пауза] и F [Флэш]).</p> <p>Замечание</p> <ul style="list-style-type: none"> При сохранении номера внешнего абонента сначала следует сохранить код доступа к линии. Если необходимо ввести номер счета, он может быть введен перед кодом доступа к линии. <p><Пример></p> <div style="text-align: center;"> <table style="margin: auto; border-collapse: collapse;"> <tr> <td style="text-align: center;">*49</td> <td style="text-align: center;">1234</td> <td style="text-align: center;">#</td> <td style="text-align: center;">9</td> <td style="text-align: center;">Секрет 123 4567</td> </tr> <tr> <td style="text-align: center; font-size: small;">№ функции ввода номера счета</td> <td style="text-align: center; font-size: small;">№ счета</td> <td style="text-align: center; font-size: small;">Разделитель № счета</td> <td style="text-align: center; font-size: small;">Код автоматического доступа к линии</td> <td style="text-align: center; font-size: small;">№ телефона</td> </tr> </table> </div> <ul style="list-style-type: none"> Пользователям SIP-телефонов серии КХ-УТ и микросотовых SIP-терминалов: В качестве кнопок для набора номера нажатием одной кнопки используйте только 0–9, * и #. При попытке сохранения других символов они будут восприниматься, как недействительные. Поэтому при нажатии такой кнопки для набора номера будут пересылаться только знаки до недействительного символа. 	*49	1234	#	9	Секрет 123 4567	№ функции ввода номера счета	№ счета	Разделитель № счета	Код автоматического доступа к линии	№ телефона
*49	1234	#	9	Секрет 123 4567							
№ функции ввода номера счета	№ счета	Разделитель № счета	Код автоматического доступа к линии	№ телефона							
Кнопка группы распределения входящих вызовов (ГРВВ)	<p>Выберите Группа ICD в Тип.</p> <p>Затем введите номер внутренней линии группы распределения входящих вызовов в поле Внутренний номер.</p> <p>Чтобы указать тональный сигнал вызова, выберите тип тонального сигнала вызова из Дополнит. параметр (Номер типа вызывного сигнала).</p>										
Сообщение	Выберите Ожидающ. сообщение в Тип.										
Сообщение для другого внутреннего абонента	<p>Выберите Ожидающ. сообщение в Тип.</p> <p>Затем введите номер внутренней линии или номер внутренней линии группы распределения входящих вызовов в поле Внутренний номер.</p>										
Постоянная переадресация вызовов (FWD)/режим "Не беспокоить" (DND) – все вызовы	Выберите FWD/DND (все вызовы) в Тип.										
Постоянная переадресация вызовов (FWD)/режим "Не беспокоить" (DND) – внешние вызовы	Выберите FWD/DND (внеш. вызовы) в Тип.										
Постоянная переадресация вызовов (FWD)/режим "Не беспокоить" (DND) – внутренние вызовы	Выберите FWD/DND (внутр. вызовы) в Тип.										

Кнопка	Шаги
Постоянная переадресация вызовов (FWD) для группы – все вызовы	Выберите FWD для группы (все вызовы) в Тип. Затем введите номер внутренней линии группы распределения входящих вызовов в поле Внутренний номер .
Постоянная переадресация вызовов (FWD) для группы – внешние вызовы	Выберите FWD для группы (внеш. вызовы) в Тип. Затем введите номер внутренней линии группы распределения входящих вызовов в поле Внутренний номер .
Постоянная переадресация вызовов (FWD) для группы – внутренние вызовы	Выберите FWD для группы (внутр. вызовы) в Тип. Затем введите номер внутренней линии группы распределения входящих вызовов в поле Внутренний номер .
Счёт	Выберите Номер счета в Тип.
Конференц-связь	Выберите Конференц-связь в Тип.
Завершение	Выберите Завершение вызова в Тип.
Доступ к услугам телефонной сети (EFA)	Выберите Доступ к услугам телефон. сети в Тип.
Отчёт о затратах на переговоры	Выберите Затраты в Тип.
Парковка вызова	Выберите Парковка вызова в Тип. Выберите Специальный в Выбор параметра . Укажите номер зоны парковки, где должен быть запаркован вызов в Дополнит. параметр (Номер типа вызывного сигнала) .
Парковка вызова (в зоне автоматической парковки)	Выберите Парковка вызова в Тип. Выберите Автоматическое в Выбор параметра .
Журнал вызовов	Выберите Журнал вызовов в Тип.
Журнала вызовов для группы распределения входящих вызовов	Выберите Журнал вызовов в Тип. Затем введите номер внутренней линии группы распределения входящих вызовов в поле Внутренний номер .
Регистрация/отключение	Выберите Регистрация/отключение в Тип. Выберите Нет в Выбор параметра .
Регистрация/отключение от указанной группы	Выберите Регистрация/отключение в Тип. Выберите Входящая группа в Выбор параметра . Затем введите номер внутренней линии группы распределения входящих вызовов в поле Внутренний номер .
Регистрация/отключение для всех групп	Выберите Регистрация/отключение в Тип. Выберите Все в Выбор параметра .
Срочный режим	Выберите Срочный режим в Тип. Затем введите номер внутренней линии группы распределения входящих вызовов в поле Внутренний номер .
Резюме	Выберите Резюме в Тип.
Аварийная сигнализация системы	Выберите Аварийная сигнализ. Системы в Тип.

3.2.1 Программирование пользователем

Кнопка	Шаги
Временной режим (дневной/ночной/обеда/перерыва)	<p>Выберите Временной режим в Тип.</p> <p>Затем в опции Выбор параметра выберите, какие режимы времени будут переключаться вручную.</p> <p>В опции Дополнит. параметр (Номер типа вызывного сигнала) выберите таблицу времени (номер тенант-группы) для изменения режимов времени в режиме автоматического переключения.</p>
Ответ	Выберите Ответ в Тип.
Сброс	Выберите Сброс в Тип.
Ограничение доступа/запрет вызовов	<p>Выберите Изменение уровня TRS в Тип.</p> <p>Затем выберите опцию Уровень ограничения доступа/запрета вызовов (1–7) в поле Выбор параметра.</p>
Услуги ISDN	<p>Выберите Услуги ISDN в Тип.</p> <p>После этого введите нужный номер в поле Набор номера (макс. 32 цифры, в том числе, 0–9, *, #, T [Перевод], [] [Секрет], P [Пауза] и F [Флэш]).</p> <p>Замечание</p> <p>Доступность этой кнопки зависит от того, какие услуги ISDN предоставляются телефонной компанией.</p> <p>См. раздел "1.2.5 Получение доступа к услугам ISDN (Доступ к услугам ISDN)".</p>
Запрет идентификации исходящих вызовов (CLIR)	Выберите CLIR в Тип.
Запрет идентификации входящих вызовов (COLR)	Выберите COLR в Тип.
Удержание вызова через ISDN	Выберите Удержание вызова ISDN в Тип.
Гарнитура	Выберите Гарнитура в Тип.
Режим переключения между услугами времени	<p>Выберите Переключ. временных режимов в Тип.</p> <p>Затем в Выбор параметра выберите Временная таблица (номер тенант-группы) для использования, когда для опции Переключение временного режима выбрано значение Автоматическое.</p>
Прямой доступ к сетевым терминалам (NDSS)	<p>Выберите NDSS в Тип.</p> <p>Затем введите другой номер внутренней линии УАТС в поле Набор номера (макс. 16 цифр, используются цифры 0–9).</p> <p>Замечание</p> <p>Эта кнопка может быть недоступна в зависимости от типа сетевых соединений или настроек УАТС.</p>
СТІ	Выберите СТІ в Тип.
Первичный телефонный номер (PDN)	Выберите PDN в Тип.

Кнопка	Шаги
Вторичный телефонный номер (SDN)	<p>Выберите SDN в поле Тип.</p> <p>Затем введите номер внутренней линии в поле Внутренний номер.</p> <p>В опции Выбор параметра задайте настройку отложенного звонка для вызовов, поступающих на кнопку SDN.</p> <p>Чтобы указать тональный сигнал вызова, выберите тип тонального сигнала вызова из Дополнит. параметр (Номер типа вызывного сигнала).</p>
Регистрация	Выберите Регистрация в Тип .
Выписка	Выберите Выписка в Тип .
Уборка завершена	Выберите Очищено в Тип .
Запись разговора	<p>Выберите Запись разговора в Тип.</p> <p>Затем введите номер виртуальной внутренней линии группы ECOC в поле Внутренний номер (По умолчанию используется номер 500 виртуальной внутренней линии группы ECOC.^{*1}).</p>
Запись разговора на другую линию	<p>Выберите Запись разговора на др. линию в Тип.</p> <p>Затем введите номер виртуальной внутренней линии группы ECOC в поле Внутренний номер (По умолчанию используется номер 500 виртуальной внутренней линии группы ECOC.^{*1}).</p> <p>Укажите номер внутренней линии, почтовый ящик которой будет использоваться для записи разговоров с использованием функции "Двусторонняя передача нажатием одной кнопки" в поле Внутренний номер почт. ящика (например, секретарь может записать разговор в почтовый ящик начальника). Если это поле оставить пустым, абонент внутренней линии должен каждый раз указывать номер внутренней линии.</p>
Запись разговора на другую линию одним нажатием	<p>Выберите Запись разговора на др. линию в Тип.</p> <p>Затем введите номер виртуальной внутренней линии группы ECOC в поле Внутренний номер (По умолчанию используется номер 500 виртуальной внутренней линии группы ECOC.^{*1}).</p> <p>Введите номер внутренней линии или номер внутренней линии группы распределения входящих вызовов в поле Внутренний номер почт. ящика.</p>
Фильтрация вызовов при их поступлении (LCS)	Выберите LCS в Тип .
Переадресация на речевую почту	<p>Выберите Перевод на голос. почту в Тип.</p> <p>Затем введите номер виртуальной внутренней линии группы ECOC в поле Внутренний номер (По умолчанию используется номер 500 виртуальной внутренней линии группы ECOC.^{*1}).</p>
DN	Выберите DN в Тип .

*1 Виртуальный номер внутренней линии группы ECOC зависит от программирования системы. Для получения дополнительной информации обратитесь к системному администратору или менеджеру системы.

3.2.1 Программирование пользователем



- Пользователям KX-NT366 и KX-NT560: вы можете настроить текст, отображаемый для каждой кнопки с назначаемой функцией, для функции телефона "Автомаркировка" в поле **Имя лейбла** на экране **Кнопка с назнач. функциями**.
- Пользователям KX-UT248 и KX-UT670: вы можете настроить текст, отображаемый для каждой кнопки с назначаемой функцией (не более 10 символов), для функции телефона "Автомаркировка" в поле **Имя лейбла** на экране **Кнопка с назнач. функциями**.

Изменение вашего пароля

Вы можете изменить пароль для обращения к консоли управления Web на вкладке **Уч. запись входа** экрана **Редактировать профиль**.

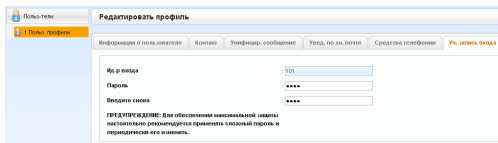

1. На вкладке **Уч. запись входа** можно редактировать **Пароль** (длиной 4–16 символов).

Замечание

Поле ввода пароля скрыто и обозначается точками ".".

2. Нажмите **ОК**.

◆◆ **Функция автоматической записи разговора для менеджера**

Если вы назначены диспетчером, контролирующим автоматическую запись разговора, вы можете настраивать опции записи для контролируемых вами внутренних линий и прослушивать записанные разговоры, как сообщения, через консоль управления Web. Звонки, поступающие на и с указанных внутренних линий, могут автоматически записываться в почтовый ящик. Для каждой выбранной внутренней линии можно записывать следующие типы разговоров:

- Внутренние вызовы
- Внешние вызовы
- Только групповые входящие вызовы ICD (то есть, при записи внешних вызовов производится запись только входящих вызовов группы ICD)



- Этот экран доступен только для пользователей, назначенных диспетчерами, контролирующими автоматическую запись разговора.
- Переадресуемые вызовы и вызовы, восстановленные после удержания, также автоматически записываются. Вызовы по конференц-связи не записываются.
- Запись автоматически останавливается при заполнении почтового ящика. Удалите старые сообщения, чтобы возобновить использование функции.
- Если разрешённой внутренней линии назначена кнопка записи разговора, во время записи кнопка будет мигать. Данную кнопку нельзя использовать для отмены этой функции.
- Внутреннюю линию, разговоры по которой записываются, нельзя использовать для следующих целей:
 - Принудительное подключение к занятой линии
 - Контроль вызовов
 - Оповещение о вызове при поднятой трубке в режиме "шепот" (Whisper OHCA)
- Автоматическая запись не выполняется, если и выбранная внутренняя линия, и второй абонент являются внутренними линиями ISDN.

Замечание

Необходимо информировать абонента о том, что разговор будет записан.

Редактирование настроек записи

С помощью этого экрана пользователь, назначенный диспетчером, может изменять настройки автоматической записи разговора для контролируемых им внутренних линий. Отображается информация о каждой внутренней линии, такая, как диспетчер внутренней линии, номер группы ЕСОС, а также почтовый ящик, в который производится автоматическая запись разговора. Можно указать, какие типы разговоров для каждой из внутренних линий будут записываться.

1. С левой стороны экрана последовательно щёлкните по **Пользователи** → **Автоматическая запись разговора** → **Редактировать запись**.
2. Для внутренней линии щёлкните по настройке для **Внутренний вызов**, **Внешний вызов** или **Только входящие ICDG**.
 - **Внутренний вызов**: Записываются разговоры между абонентами внутренних линий.
 - **Внешний вызов**: Записываются разговоры с внешними абонентами.
 - **Только входящие ICDG**: Записываются только вызовы, которые принимаются внутренней линией через группу распределения входящих вызовов.

Замечание

Чтобы перевести функцию **Только входящие ICDG** в состояние "ВКЛ", параметр **Внешний вызов** должен быть переведён в состояние "ВКЛ".

3. Выберите для данной настройки опцию **ВКЛ** или **Выкл.**
4. Щёлкните по **ОК** для завершения.

Просмотр и воспроизведение сообщений

Пользователи, назначенные диспетчерами, могут просматривать и воспроизводить сообщения, записанные с помощью функции автоматической записи разговора.

1. С левой стороны экрана последовательно щёлкните по **Пользователи** → **Автоматическая запись разговора** → **Список записей**.
2. Выберите номер группы ЕСОС из раскрывающегося списка **Выбор группы UM**.
3. Щёлкните по опции **Список**, чтобы открыть список почтовых ящиков для автоматической записи разговора выбранной группы ЕСОС.
4. Выберите один или несколько почтовых ящиков, после чего щёлкните по **ОК**.
5. На экране отображаются сообщения, записанные в выбранном почтовом ящике (ящиках). Вы можете фильтровать список сообщений на экране или воспроизводить сообщение.

Фильтрация списка сообщений:

Выберите любые из следующих условий, а затем щёлкните по **Поиск**, чтобы вывести на экран те сообщения, которые соответствуют этим условиям.

- **Почтовый ящик**: Укажите почтовый ящик для автоматической записи разговора либо выберите **ВСЕ**.
- **Внутр. линия**: Укажите внутреннюю линию, чтобы просмотреть все вызовы, которые были записаны с использованием функции автоматической записи разговора для данного внутреннего номера, либо выберите **ВСЕ**.
- **Статус**: Укажите состояние записанных сообщений в почтовом ящике.
- **Внутренний/Внешний**: укажите, были ли записанные разговоры внутренними или внешними вызовами, либо укажите оба варианта.
- **Тип вызова**: укажите, были ли записанные разговоры входящими или исходящими вызовами, либо укажите оба варианта.
 - Если параметру **Внутренний/Внешний** задано состояние "Внутренний" или "Оба", параметр **Тип вызова** примет значение "Оба".
 - Если параметру **Внутренний/Внешний** задано состояние "Внешний", параметру **Тип вызова** можно задать значение "Входящий", "Исходящий" или "Оба".
- **Номер телефона**: Укажите номер телефона абонента, обращающегося к внутренней линии, для которой ведётся запись.

- **Имя вызыв. а-та:** Укажите имя абонента, обращавшегося к внутренней линии, для которой ведётся запись (данная опция может быть недоступной для некоторых записанных сообщений).
- **Длина:** Укажите продолжительность записанных разговоров.
- **Интервал:** Укажите период времени, в течение которого производилась запись разговоров.

Воспроизведение сообщения:



Для воспроизведения на ПК:

1. Установите флажок у воспроизводимого сообщения.
2. В нижней части экрана выберите опцию **ПК**.
3. Щёлкните по кнопке  (**воспроизведение**).
Сообщение загружается, как аудиофайл для воспроизведения на ПК, который подключают к консоли управления Web.

Воспроизведение с использованием указанной диспетчером внутренней линии:

1. В фильтре **Почтовый ящик** выберите почтовый ящик, сообщения которого вы хотите просматривать на дисплее, а затем щёлкните по **Поиск**.
2. Установите флажки для одного или нескольких воспроизводимых сообщений.
3. В нижней части экрана выберите опцию **Номер**.
4. Щёлкните по кнопке  (**воспроизведение**).

Замечание

Если выбрана опция **ВСЕ** для фильтра **Почтовый ящик**, использование кнопки  (**воспроизведение**) будет запрещено. Выберите соответствующий почтовый ящик, чтобы сделать кнопку  (**воспроизведение**) активной.

5. В появляющемся окне введите в поле **Указать внутр.номер** номер внутренней линии, для которой будут воспроизводиться сообщения, а затем щёлкните по **Подключение**.
6. При звонке по внутренней линии снимите трубку, чтобы установить соединение с системой воспроизведения сообщений ЕСОС.
7. Во время вызова щёлкните по **Воспр**, чтобы прослушивать текущие выбранные сообщения. При выборе нескольких сообщений на шаге **1** можно щёлкнуть по **Пред.** и **Далее**, чтобы циклически прослушивать выбранные сообщения.
8. По окончании прослушивания сообщений щёлкните по **Разъединить** или положите трубку.

◆◆ Выход из системы

Для завершения работы с консолью управления Web и выхода из системы щёлкните по кнопке  (**выход из системы**), чтобы завершить сеанс программирования и вернуться к экрану регистрации. При выборе данной опции резервная копия системных данных из УАТС автоматически сохраняется на карте флэш-памяти.

1. Щёлкните по кнопке  (**выход из системы**).
Появится подтверждающее сообщение.
2. Нажмите **Да**.



- При завершении работы компьютера, на котором работает веб-браузер, устанавливающий соединение с консолью управления Web, либо если веб-браузер закрывается, все несохранённые изменения будут потеряны. Всегда завершайте сеанс программирования, щёлкая по кнопке  (**выход из системы**). Для получения дополнительной информации обратитесь к системному администратору.

Раздел 4

Настройка внутренних линий и системы - для менеджеров

В этом разделе содержится предназначенная для менеджеров информация о том, каким образом настраивать внутренние линии УАТС и производить необходимые настройки системы. При необходимости отыщите нужную настройку и программу.

4.1 Административное программирование

4.1.1 Информация по программированию

Менеджер может запрограммировать следующие настройки.

- параметры затрат на переговоры;
- параметры доступа к другим внутренним линиям.

Внутренний абонент, который может выполнять программирование

Внутренний абонент, выполняющий функции менеджера

Необходимый телефонный аппарат

Системный телефон Panasonic с дисплеем (2 и более строк)
(например, KX-NT343, KX-NT546, KX-DT346, KX-T7636)

Пароль менеджера

Для перехода в режим программирования требуется ввод пароля менеджера (макс. 10 цифр). (По умолчанию: 1234)

ПРЕДОСТЕРЕЖЕНИЕ

- В УАТС установлен пароль по умолчанию. Из соображений безопасности следует изменить этот пароль при первом программировании УАТС.
- Настоятельно рекомендуется использовать 10-символьный пароль для обеспечения максимальной степени защиты от несанкционированного доступа. Перечень номеров и символов, которые могут использоваться в пароле, см. в разделе "◆◆ Ввод символов".
- Во избежание несанкционированного доступа к УАТС не разглашайте пароль. В случае разглашения пароля возникает риск злонамеренного использования УАТС.
- Периодически меняйте пароль.

Примечания

Внутренняя линия выполняющего программирование абонента должна быть свободна, трубка аппарата должна быть положена, и не должно производиться удержание вызовов.

4.1.2 Административное программирование

◆◆ Изменение параметров затрат на переговоры и доступа к внутренним линиям

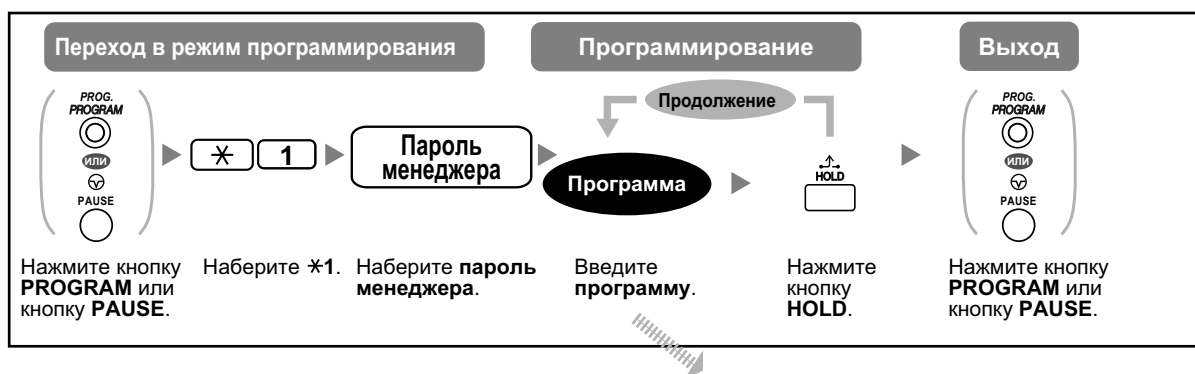

Позиция	Программа
Изменение пароля менеджера	0 0 + + пароль (макс. 10 цифр) +
Просмотр затрат на переговоры внутреннего абонента	0 1 + + внутренний номер
Сброс затрат на переговоры внутреннего абонента	0 1 + + внутренний номер + +
Установка бюджета затрат на переговоры внутреннего абонента	0 2 + + внутренний номер + затраты* +
Просмотр затрат на переговоры по каждому верифицируемому коду	0 3 + + верифицируемый код
Сброс затрат на переговоры по каждому верифицируемому коду	0 3 + + верифицируемый код + +
Установка бюджета по каждому верифицируемому коду	0 4 + + верифицируемый код + затраты* +
Просмотр затрат на переговоры по каждой внешней линии	0 5 + + номер внешней линии (3 цифры)
Назначение тарифа для каждой группы внешних линий	0 6 + + номер группы внешних линий (2 цифры) + тариф* +
Сброс всех затрат	0 7 + +
Вывод на печать общей суммы затрат на переговоры	0 8 + +

4.1.2 Административное программирование

Позиция	Программа
Блокирование/разблокирование других внутренних линий (Блокирование внутренней линии оператором)	9 0 +  + внутренний номер + 1 (блокирование)/ 0 (разблокирование) + 
Сброс PIN и отмена блокирования PIN для внутренних линий	9 1 +  + внутренний номер + 
Сброс PIN и отмена блокирования PIN для верифицируемых кодов	9 2 +  + верифицируемый код + 
Установка PIN для ввода верифицируемого кода	9 3 +  + верифицируемый код + PIN (макс. 10 цифр) + 



ПРЕДОСТЕРЕЖЕНИЕ

Раскрытие пароля (PIN для ввода верифицируемого кода) посторонним лицам влечет за собой риск выполнения несанкционированных телефонных вызовов.

Стоимость таких вызовов будет отнесена на счет владельца/арендатора УАТС.

Для предотвращения такого несанкционированного использования УАТС настоятельно рекомендуется следующее:

- a.** неразглашение PIN;
 - b.** выбор сложных, произвольных PIN, которые трудно угадать;
 - c.** регулярное изменение PIN.
- * Для ввода десятичной точки нажмите *.

Раздел 5

Приложение

В этом разделе приведён список операций с разбивкой по типам телефонов, информация по устранению неисправностей, таблица номеров функций и перечень тональных сигналов. Прежде чем обратиться к дилеру, воспользуйтесь приведёнными советами по устранению неисправностей.

5.1 Список операций с разбивкой по типам телефонов

5.1.1 Список операций с разбивкой по типам телефонов

Функции, поддерживаемые телефонами отдельных типов, помечены символом ✓. Функции, которые не отмечены ✓ у телефонов отдельных типов, не поддерживаются данными телефонами.



- Некоторые из операций данных функций могут не поддерживаться отдельными типами телефонов. Подробные сведения вы можете найти в описаниях операций в соответствующих разделах.

Функции	Тип телефона					
	СТ	PS	ТА	SIP-телефон		Микросотовый SIP-терминал
				Серия КХ-УТ	Не относящийся к серии КХ-УТ	
1.2.1 Варианты вызовов						
◆◆ Вызов внутреннего абонента	✓	✓	✓	✓	✓	✓
◆◆ Вызов внешнего абонента	✓	✓	✓	✓	✓	✓
◆◆ Выполнение вызова с использованием частной сети (Доступ к соединительной линии)	✓	✓	✓	✓	✓	✓
◆◆ Использование номера счета (Ввод номера счета)	✓	✓	✓	✓	✓	✓
1.2.2 Упрощенный набор номера						
◆◆ Использование кнопки набора номера одним нажатием (Набор номера одним нажатием)	✓	✓		✓ ¹		✓
◆◆ Использование номеров, сохраненных в памяти аппарата (Набор номера из справочника абонента)	✓		✓	✓	✓	✓
◆◆ Использование номеров, сохраненных в УАТС (Набор номера из справочника системы)	✓	✓	✓	✓	✓	✓
◆◆ Вызов по предварительно заданному номеру поднятием трубки (Горячая линия)	✓	✓	✓			
◆◆ Использование предварительно запрограммированного номера (Быстрый набор номера)	✓	✓	✓	✓	✓	✓

5.1.1 Список операций с разбивкой по типам телефонов

Функции	Тип телефона					
	СТ	PS	ТА	SIP-телефон		Микросотовый SIP-терминал
				Серия КХ-УТ	Не относящийся к серии КХ-УТ	
1.2.3 Повторный набор номера	✓	✓	✓	✓	✓	✓
1.2.4 Если набранная линия занята или абонент не отвечает						
◆◆ Резервирование занятой линии (Постановка в очередь на занятую линию)	✓	✓	✓			
◆◆ Установка обратного вызова на ISDN-линии (Установление соединения с занятым абонентом [CCBS])	✓	✓	✓			
◆◆ Посылка уведомления об ожидающем вызове (Оповещение об ожидающем вызове)	✓	✓	✓			
◆◆ Индикация ожидающего сообщения/обратный вызов абонента, оставившего индикацию (Ожидающее сообщение)	✓	✓	✓	✓	✓	✓
◆◆ Подключение к текущему вызову (Принудительное подключение к занятой линии)	✓	✓	✓			
◆◆ Прослушивание другой внутренней линии (Контроль вызовов)	✓	✓	✓			
◆◆ Прослушивание внутренней линии, пользователь которой отказался от ответа на вызовы (Преодоление режима "Не беспокоить" (DND))	✓	✓	✓			
1.2.5 Получение доступа к услугам ISDN (Доступ к услугам ISDN)	✓	✓				
1.2.6 Выбор режима выполнения вызова (Выбор типа вызова – звонок/голос)	✓	✓	✓			
1.2.7 Выполнение вызовов без ограничений						
◆◆ Использование собственных привилегий вызовов на аппарате другого внутреннего абонента (Удаленный доступ к категории обслуживания)	✓	✓	✓	✓	✓	✓
1.2.9 Настройка телефона с аппарата другого внутреннего абонента или при помощи DISA (Удаленная настройка)	✓	✓	✓			
1.3.1 Ответ на вызовы	✓	✓	✓	✓	✓	✓

5.1.1 Список операций с разбивкой по типам телефонов

Функции	Тип телефона					
	СТ	PS	ТА	SIP-телефон		Микро- сото- вый SIP-те- рми- нал
				Се- рия КХ-УТ	Не от- нося- щийся к серии КХ-УТ	
1.3.2 Автоответ на вызов в режиме громкой связи (Автоответ по громкой связи)	✓	✓		✓		✓
1.3.3 Ответ на вызов, поступающий на другой телефонный аппарат (Перехват вызова)						
◆◆ Ответ на вызов с другого телефонного аппарата (Перехват вызова)	✓	✓	✓	✓	✓	✓
◆◆ Запрет перехвата вызовов, поступающих на собственный телефонный аппарат (Запрет перехвата вызова)	✓	✓	✓	✓	✓	✓
1.3.4 Ответ на вызов по внешнему громкоговорителю (Ответ на вызов по внешней линии с любого терминала [TAFAS])	✓	✓	✓			
1.3.5 Использование кнопки ANSWER/RELEASE	✓					
1.3.6 Идентификация злоумышленников (Идентификация злонамеренных вызовов [MCID])	✓	✓	✓			
1.4.1 Выполнение переадресации вызова (Переадресация вызова)						
◆◆ Переадресация вызова внутреннему абоненту УАТС	✓	✓	✓	✓	✓	✓
◆◆ Переадресация вызова внешнему абоненту с использованием услуг УАТС	✓	✓	✓	✓	✓	✓
◆◆ Переадресация вызова с использованием услуг ISDN (Переадресация вызова через ISDN)	✓	✓	✓			
1.4.2 Удержание вызова	✓	✓	✓	✓	✓	✓
1.4.3 Попеременный разговор с двумя абонентами (Удержание вызовов "по кругу")	✓	✓	✓	✓		✓
1.4.4 Ответ на оповещение об ожидающем вызове	✓	✓	✓	✓		✓
1.4.5 Многосторонний разговор						
◆◆ Подключение других абонентов во время разговора (Конференц-связь)	✓	✓	✓	✓		✓
◆◆ Выход из сеанса конференц-связи (Конференц-связь без участия оператора)	✓	✓				

5.1.1 Список операций с разбивкой по типам телефонов

Функции	Тип телефона					
	СТ	PS	ТА	SIP-телефон		Микро- кросо- товый SIP-те- рминал
				Се- рия КХ-УТ	Не от- нося- щийся к се- рии КХ-УТ	
◆◆ Выход из сеанса конференц-связи (Выход из трехсторонней конференц-связи)	✓	✓	✓	✓		✓
◆◆ Подключение к разговору третьего участника (Отмена защищенного режима)	✓	✓				
◆◆ Подключение третьего участника в процессе разговора с использованием услуг ISDN (Трехсторонняя конференц-связь [ЗРТУ] — через ISDN)	✓	✓	✓			
1.4.6 Mute (Выключение микрофона)	✓	✓		✓		✓
1.4.7 Прослушивание разговора другими лицами (Прослушивание разговора при поднятой трубке)	✓			✓		
1.4.8 Использование гарнитуры (Гарнитура)	✓			✓		✓
1.5.1 Внутренний абонент с первичным телефонным номером (PDN)/вторичным телефонным номером (SDN)	✓	✓				
1.6.1 Постоянная переадресация вызовов						
◆◆ Выполнение постоянной переадресации вызовов (Постоянная переадресация вызовов [FWD])	✓	✓	✓	✓	✓	✓
◆◆ Настройка постоянной переадресации вызовов/режима "Не беспокоить" с использованием кнопки FWD/DND с постоянной функцией	✓			✓ ²		
◆◆ Постоянная переадресация вызовов с использованием услуг ISDN (Постоянная переадресация вызовов [CF] через ISDN)	✓	✓	✓			
1.6.2 Вывод сообщения на дисплее аппарата вызывающего абонента (Сообщение об отсутствии)	✓	✓	✓	✓	✓	✓
1.6.3 Предотвращение случаев использования телефона другими лицами (Блокирование внутренней линии)						
Блокирование	✓	✓	✓	✓	✓	✓
Разблокирование	✓	✓	✓	✓	✓	✓

5.1.1 Список операций с разбивкой по типам телефонов

Функции	Тип телефона					
	СТ	PS	ТА	SIP-телефон		Микро-то-вый SIP-терминал
				Серия КХ-УТ	Не относящийся к серии КХ-УТ	
Выполнение внешнего вызова при заблокированной собственной внутренней линии	✓	✓	✓			
1.7.1 Оповещение по громкой связи						
◆◆ Оповещение по громкой связи группы	✓	✓	✓	✓	✓	✓
◆◆ Оповещение по громкой связи с последующей переадресацией вызова	✓	✓	✓	✓	✓	✓
1.7.2 Ответ на оповещение/Запрет оповещения по громкой связи						
Ответ	✓	✓	✓	✓	✓	✓
Разрешение/запрет оповещения по громкой связи (Запрет оповещения по громкой связи)	✓			✓		
1.7.3 Выполнение вызова конференц-группы						
◆◆ Режим конференц-связи	✓	✓	✓	✓	✓	✓
◆◆ Режим вещания	✓	✓	✓	✓	✓	✓
◆◆ Подключение после тайм-аута	✓	✓	✓	✓	✓	✓
1.8 Применение функций Единой системы обмена сообщениями ^{3,4}	✓	✓	✓	✓	✓	✓
1.9.1 Установка предупредительного сигнала (Звонок в заданное время)	✓		✓			
1.9.2 Отказ от ответа на входящие вызовы (Режим "Не беспокоить" [DND])						
◆◆ Режим "Не беспокоить" (DND)	✓	✓	✓	✓	✓	✓
◆◆ Изменение состояния постоянной переадресации вызовов/режима "Не беспокоить" с использованием кнопки FWD/DND с постоянной функцией	✓			✓ ²		
1.9.3 Получение оповещения об ожидающем вызове (Оповещение об ожидающем вызове/Оповещение о вызове при поднятой трубке [ОНСА]/Оповещение о вызове при поднятой трубке в режиме "шепот" [Whisper ОНСА]) ^{5,6}	✓	✓	✓	✓	✓	✓

5.1.1 Список операций с разбивкой по типам телефонов

Функции	Тип телефона					
	СТ	PS	ТА	SIP-телефон		Микросотовый SIP-терминал
				Серия КХ-УТ	Не относящийся к серии КХ-УТ	
1.9.4 Вывод своего телефонного номера на дисплей аппарата вызываемого или вызывающего абонента (Идентификация исходящих/входящих вызовов [CLIP/COLP])	✓	✓	✓	✓	✓	✓
1.9.5 Запрет вывода своего телефонного номера на дисплей аппарата вызывающего абонента (Запрет идентификации входящих вызовов [COLR])	✓	✓	✓	✓	✓	✓
1.9.6 Запрет вывода своего номера на дисплей аппарата вызываемого абонента (Запрет идентификации исходящих вызовов [CLIR])	✓	✓	✓	✓	✓	✓
1.9.7 Запрет подключения к разговору других лиц (Защита от принудительного подключения к занятой линии)	✓	✓	✓	✓	✓	✓
1.9.8 Включение фоновой музыки (BGM)	✓					
1.9.9 Защита линии от тональных сигналов уведомления (Режим защиты линии передачи данных)	✓	✓	✓	✓	✓	
1.9.10 Проверка состояния временного режима	✓					
1.9.11 Настройка звонка на параллельном телефоне (Параллельный телефон)	✓ ⁷					
1.9.12 Подключение микросотового терминала или микросотового SIP-терминала параллельно проводному телефону (Параллельное беспроводное XDP-подключение)		✓				✓
1.9.13 Сброс функциональных настроек внутренней линии (Сброс установок внутренней линии)	✓	✓	✓	✓	✓	✓
1.10.1 Выход из группы распределения входящих вызовов (Регистрация/отключение, Резюме)	✓	✓	✓	✓	✓	✓
1.10.2 Контроль и управление состоянием вызовов группы распределения входящих вызовов (Контроль группы распределения входящих вызовов)						
◆◆ Контроль состояния ожидающих вызовов	✓ ⁸					
◆◆ Контроль и изменение состояния регистрации/отключения внутренних абонентов	✓ ⁸					

5.1.1 Список операций с разбивкой по типам телефонов

Функции	Тип телефона					
	СТ	PS	ТА	SIP-телефон		Микро- то- вый SIP-те- рми- нал
				Се- рия КХ-УТ	Не от- нося- щий- ся к серии КХ-УТ	
1.10.3 Постоянная переадресация ожидающих вызовов (Ручное перенаправление вызовов в очереди)	✓	✓				
1.11.1 При подключенном домофоне/электромеханическом дверном замке						
◆◆ Вызов от домофона	✓	✓	✓	✓	✓	✓
◆◆ Открывание двери	✓	✓	✓	✓	✓	✓
1.11.2 При подключенном внешнем устройстве (реле)						
Включение ретранслятора	✓	✓	✓			
1.11.3 При подключенном внешнем датчике						
Ответ на вызов от датчика	✓	✓	✓	✓	✓	✓
1.11.4 При подключенной центральной УАТС						
◆◆ Доступ к внешним услугам (Доступ к услугам телефонной сети [EFA])	✓	✓	✓	✓		✓
1.11.5 При подключенной системе речевой почты						
◆◆ Переадресация вызовов на речевую почту (интеграция речевой почты)	✓	✓	✓			
◆◆ Фильтрация вызовов (Фильтрация вызовов при их поступлении [LCS])	✓	✓				
◆◆ Запись разговора	✓	✓				
1.12.1 Использование телефонов в гостиницах (Функции для гостиниц)						
◆◆ Регистрация	✓ ^{*8}					
◆◆ Выписка	✓ ^{*8}					
◆◆ Установка звонка в заданное время для внутренней линии гостиничного номера (Звонок в заданное время (будильник), устанавливаемый оператором)	✓					
◆◆ Уборка завершена	✓ ^{*8}					

5.1.1 Список операций с разбивкой по типам телефонов

Функции	Тип телефона					
	СТ	PS	ТА	SIP-телефон		Микро- кроссо- товый SIP-те- рминал
				Се- рия КХ-УТ	Не от- нося- щийся к се- рии КХ-УТ	
1.12.2 Запись информации с использованием предварительно запрограммированных сообщений (Печать сообщений)	✓		✓			
1.13.1 Мобильный внутренний абонент	✓		✓			
1.13.2 Мобильный внутренний абонент с расширенными возможностями	✓		✓			
1.14.1 Использование журнала вызовов	✓	✓		✓		✓
1.14.2 Использование телефонных справочников	✓	✓				
1.14.3 Получение доступа к системным функциям (Доступ к системным функциям)	✓ ⁹			✓		
1.14.4 Автомаркировка (только КХ-NT366/КХ-NT560/КХ-УТ248/КХ-УТ670)	✓ ¹⁰			✓ ¹¹		
2.1.1 Управление внутренними линиями	✓	✓	✓	✓	✓	✓
2.1.2 Управление временным режимом	✓	✓	✓	✓	✓	✓
2.1.3 Управление уровнем ограничений (Разрешение на набор номера)	✓	✓				
2.1.4 Включение внешней фоновой музыки (BGM)	✓	✓	✓	✓	✓	✓
2.1.5 Запись речевых приветствий системы (OGM)	✓					
2.1.6 Разрешение занятия абонентами недоступной внешней линии (Вывод из обслуживания внешней (CO) линии)	✓	✓	✓			
2.1.7 Отмена режима контроля прямого доступа к сетевым терминалам (NDSS)	✓	✓				
2.2 Конфигурирование функций Единой системы обмена сообщениями ¹²	✓	✓	✓	✓	✓	✓
3.1 Настройка телефонного аппарата (Абонентское программирование)						
◆◆ Назначение PIN внутреннего абонента (персональный идентификационный номер [PIN] внутреннего абонента)	✓	✓	✓	✓	✓	✓
3.1.2 Настройки в режиме программирования	✓	✓				

5.1.1 Список операций с разбивкой по типам телефонов

Функции	Тип телефона					
	СТ	PS	ТА	SIP-телефон		Микро-то-вый SIP-терминал
				Серия КХ-УТ	Не относящийся к серии КХ-УТ	
3.1.3 Назначение кнопок	✓	✓				
4.1 Административное программирование						
◆◆ Изменение параметров затрат на переговоры и доступа к внутренним линиям	✓					

*1 Доступно только для КХ-УТ133, КХ-УТ136, КХ-УТ248 и КХ-УТ670.

*2 Недоступно для КХ-УТ670.

*3 Опции "◆◆ Фильтрация вызовов (Фильтрация вызовов при их поступлении [LCS])" и "◆◆ Запись разговора" доступны только для СТ и PS.

*4 Опция "◆◆ Установка предупредительного сигнала (Звонок в заданное время)" доступна только для СТ и ТА.

*5 Опция ОНСА доступна только на некоторых ЦСТ.

*6 Опция Whisper ОНСА доступна только для IP-СТ и некоторых ЦСТ.

*7 Доступно только для ЦСТ.

*8 Доступно только для СТ с дисплеями.

*9 Доступно только для серий КХ-НТ300 (за исключением КХ-НТ321), КХ-НТ500, КХ-ДТ300 (за исключением КХ-ДТ321) и КХ-Т7600.

*10 Доступно только для КХ-НТ366 и КХ-НТ560.

*11 Доступно только для КХ-УТ248 и КХ-УТ670.

*12 Опция "◆◆ Настройка звонка в заданное время" доступна только для СТ и ТА.

5.2 Устранение неисправностей

5.2.1 Устранение неисправностей

◆◆ Устранение неисправностей

Неисправность	Способ ее устранения
Телефон работает неправильно.	<ul style="list-style-type: none"> ➡ Обратитесь к менеджеру для проверки правильности настроек. ➡ Если проблема сохраняется, обратитесь к дилеру.
Телефон не реагирует на нажатие кнопок.	<ul style="list-style-type: none"> • Телефон заблокирован. <ul style="list-style-type: none"> ➡ Разблокируйте телефон. (📞 1.6.3 Предотвращение случаев использования телефона другими лицами (Блокирование внутренней линии), 2.1.1 Управление внутренними линиями)
Некоторые функции не работают.	<ul style="list-style-type: none"> • Менеджер системы может запретить использование некоторых функций. <ul style="list-style-type: none"> ➡ Обратитесь к менеджеру. • Изменились номера функций. <ul style="list-style-type: none"> ➡ Узнайте новый номер и попробуйте снова.
Несмотря на следование содержащимся в Руководстве инструкциям, при использовании системного телефона не выполняется ни одна операция.	<ul style="list-style-type: none"> • Внутренняя линия не была занята. Линия, занимаемая при поднятии трубки, была изменена посредством абонентской настройки. (📞 3.1.2 Настройки в режиме программирования) <ul style="list-style-type: none"> ➡ В данном Руководстве поднятие трубки означает занятие внутренней линии. Если настройка была изменена, после поднятия трубки нажмите кнопку INTERCOM или PDN и следуйте инструкциям.
Параллельные аналоговые телефонные аппараты не звонят.	<ul style="list-style-type: none"> • Возможно, выбрана установка "Отсутствие звонка". Измените установку (включите звонок). (📞 1.9.11 Настройка звонка на параллельном телефоне (Параллельный телефон))
На системном телефоне отсутствует функциональная кнопка.	<ul style="list-style-type: none"> • Некоторые модели не имеют функциональной кнопки. <ul style="list-style-type: none"> ➡ Запрограммируйте требуемую кнопку с назначаемой функцией. (📞 3.1.3 Назначение кнопок) ➡ Вместо нажатия функциональной кнопки введите номер необходимой функции. (📞 1.1.5 Перед началом эксплуатации телефонов)

Неисправность	Способ ее устранения
<p>Прислушивается тональный прерывистый сигнал "отказ в обслуживании" или на дисплее выводится сообщение "Restricted".</p>	<ul style="list-style-type: none"> • Телефон заблокирован. <ul style="list-style-type: none"> ➔ Разблокируйте телефон. (☞ 1.6.3 Предотвращение случаев использования телефона другими лицами (Блокирование внутренней линии), 2.1.1 Управление внутренними линиями) • Установлено ограничение доступа. <ul style="list-style-type: none"> ➔ Обратитесь к менеджеру или дилеру. • Требуется ввод номера счета. (☞ 1.2.7 Выполнение вызовов без ограничений, ♦♦ Использование номера счета (Ввод номера счета) в разделе 1.2.1 Варианты вызовов)
<p>Невозможно выполнить внешний вызов с использованием кнопки набора номера одним нажатием или номера для набора из справочника.</p>	<ul style="list-style-type: none"> • Не был сохранен код доступа к линии. <ul style="list-style-type: none"> ➔ Для выполнения внешних вызовов требуется код доступа к линии. (☞ 1.2.1 Варианты вызовов, 3.1.3 Назначение кнопок)
<p>Абонент не помнит номеров функций.</p>	<ul style="list-style-type: none"> • ➔ Если номера функций были изменены и не соответствуют значениям по умолчанию, запишите новые номера функций в таблице в разделе "5.3.1 Таблица номеров функций". • ➔ Попросите своего дилера изменить номера функций, чтобы ими было легче пользоваться.
<p>Во время разговора с внешним абонентом линия разъединяется.</p>	<ul style="list-style-type: none"> • Истекло установленное время. (☞ 1.4.1 Выполнение переадресации вызова (Переадресация вызова), 1.4.5 Многосторонний разговор) <ul style="list-style-type: none"> ➔ Если это необходимо, обратитесь к дилеру с просьбой увеличить время разговора.
<p>Не работает повторный набор номера.</p>	<ul style="list-style-type: none"> • Сохранённый номер содержит более 32 или является внутренним номером. (☞ 1.2.3 Повторный набор номера)
<p>Разговор с помощью гарнитуры Bluetooth невозможен.</p>	<ul style="list-style-type: none"> • ➔ Удостоверьтесь в правильности регистрации гарнитуры на модуле. • ➔ Проверьте уровень заряда гарнитуры согласно руководству по данной гарнитуре. • ➔ Отсоедините проводную гарнитуру от гнезда для подключения гарнитуры. При подключении двух гарнитур приоритет отдается проводной гарнитуре.
<p>Невозможно зарегистрировать, отменить регистрацию или проверить идентификатор гарнитуры Bluetooth.</p>	<ul style="list-style-type: none"> • ➔ Удостоверьтесь в правильности установки модуля в IP-СТ/ЦСТ.

Неисправность	Способ ее устранения
Сеанс связи с ПК или факсимильной связи разъединяется.	<ul style="list-style-type: none"> • Возможно, связь была прервана тональным сигналом индикации. (👉 1.9.9 Защита линии от тональных сигналов уведомления (Режим защиты линии передачи данных))
Абонент не хочет, чтобы другие лица видели телефонные номера вызывающих или вызываемых абонентов.	<ul style="list-style-type: none"> • (👉 1.9.5 Запрет вывода своего телефонного номера на дисплей аппарата вызывающего абонента (Запрет идентификации входящих вызовов [COLR]), 1.9.6 Запрет вывода своего номера на дисплей аппарата вызываемого абонента (Запрет идентификации исходящих вызовов [CLIR]))
Абоненту необходимо настроить вывод собственного номера телефона на дисплей аппарата вызывающего или вызываемого абонента.	<ul style="list-style-type: none"> • (👉 1.9.4 Вывод своего телефонного номера на дисплей аппарата вызываемого или вызывающего абонента (Идентификация исходящих/входящих вызовов [CLIP/ COLP])).
Невозможно послать тональный сигнал оповещения об ожидающем вызове вызываемому внутреннему абоненту.	<ul style="list-style-type: none"> • Вызываемый абонент не установил функцию "Оповещение об ожидающем вызове". (👉 ◆◆ Посылка уведомления об ожидающем вызове (Оповещение об ожидающем вызове), 1.4.4 Ответ на оповещение об ожидающем вызове, 1.9.3 Получение оповещения об ожидающем вызове (Оповещение об ожидающем вызове/Оповещение о вызове при поднятой трубке [ОНСА]/Оповещение о вызове при поднятой трубке в режиме "шепот" [Whisper ОНСА])) • Вызываемый абонент установил функцию "Режим защиты линии передачи данных". (👉 1.9.9 Защита линии от тональных сигналов уведомления (Режим защиты линии передачи данных))
Абонент забыл пароль.	<ul style="list-style-type: none"> • Обратитесь за помощью к менеджеру. (👉 2.1.1 Управление внутренними линиями)
Внезапно включилась фоновая музыка.	<ul style="list-style-type: none"> • ➡ Выключите музыку. (👉 1.9.8 Включение фоновой музыки (BGM), 2.1.4 Включение внешней фоновой музыки (BGM))
Сохраненный в памяти номер не должен выводиться на дисплей.	<ul style="list-style-type: none"> • ➡ Скройте номер. (👉 ◆◆ Сохранение имен и номеров, 3.1.3 Назначение кнопок)

5.2.1 Устранение неисправностей

Неисправность	Способ ее устранения
Абоненту необходимо узнать свой внутренний номер.	<ul style="list-style-type: none"> • (👉 Собственный внутренний номер в разделе 1.1.5 Перед началом эксплуатации телефонов)
Дата и время неверны.	<ul style="list-style-type: none"> • Установите дату и время посредством системного программирования. ➡ Обратитесь к дилеру.
Плохая видимость изображения на дисплее.	<ul style="list-style-type: none"> • ➡ Отрегулируйте уровень контрастности дисплея. (👉 3.1.2 Настройки в режиме программирования)
Требуются различные тональные сигналы.	<ul style="list-style-type: none"> • (👉 Настройка различных вызывных сигналов для каждой кнопки CO, ГРВВ, PDN, SDN или INTERCOM (только для цифрового системного телефона), 3.1.3 Назначение кнопок)
Горит индикатор кнопки MESSAGE.	<ul style="list-style-type: none"> • Другой внутренний абонент оставил индикацию ожидающего сообщения, либо кто-то оставил сообщение в вашем почтовом ящике в то время, когда вызываемый абонент разговаривал по телефону или отсутствовал на рабочем месте.
На аппарате внутреннего абонента не работает кнопка SDN.	<ul style="list-style-type: none"> • На аппарате внутреннего абонента, соответствующего данной кнопке SDN, не назначена кнопка PDN. ➡ Создайте кнопку PDN для требуемой внутренней линии. (👉 3.1.3 Назначение кнопок)
Я не могу использовать вторичный порт Ethernet.	<ul style="list-style-type: none"> • ➡ Если вы пользуетесь телефоном серии KX-NT500, проверьте, активирован ли ЭКО режим (👉 ◆◆ Дисплей в 1.1.5 Перед началом эксплуатации телефонов). Если он активирован, попросите своего дилера деактивировать ЭКО режим. По другим типам IP-СТ обращайтесь к дилеру.

5.3 Таблица номеров функций

5.3.1 Таблица номеров функций

Ниже приведены номера функций по умолчанию. Существуют переменные и фиксированные номера функций. При изменении переменных номеров функций заносите новые номера в перечень для будущего использования.

Функция (при прослушивании тонального сигнала ответа станции)	По умолчанию (новый)	Дополнительные цифры/кнопки
1.2.1 Варианты вызовов		
Выполнение вызова оператора (Вызов оператора)	0 ()	
Автоматический выбор свободной внешней линии (Автоматический доступ к линии)	9 ()	Внешний № телефона
Автоматический выбор свободной внешней линии из определенной группы внешних линий (Доступ к группе внешних линий)	8 ()	Номер группы внешних линий (2 цифры) + внешний номер телефона
◆◆ Выполнение вызова с использованием частной сети (Доступ к соединительной линии)	7 ()	Номер телефона частной сети
◆◆ Использование номера счета (Ввод номера счета)	*49 ()	Номер счета + # + внешний номер телефона
1.2.2 Упрощенный набор номера		
◆◆ Использование номеров, сохраненных в памяти аппарата (Набор номера из справочника абонента)		
– Сохранение	*30 ()	Номер для набора из справочника абонента (2 цифры) + номер телефона + #
– Набор	* * ()	* + номер для набора из справочника абонента (2 цифры)
◆◆ Использование номеров, сохраненных в УАТС (Набор номера из справочника системы)		
– Набор	* * ()	Номер для набора из справочника системы (3 цифры)
◆◆ Вызов по предварительно заданному номеру поднятием трубки (Горячая линия)	*740 ()	
– Сохранение		2 + номер телефона + #
– Установка		1

5.3.1 Таблица номеров функций

Функция (при прослушивании тонального сигнала ответа станции)	По умолчанию (новый)	Дополнительные цифры/кнопки
– Отмена		0
1.2.3 Повторный набор номера ◆◆ Повторный набор последнего набранного номера (Повторный набор номера)	# ()	
1.2.4 Если набранная линия занята или абонент не отвечает Отмена вызывного сигнала обратного вызова (Отмена постановки в очередь на занятую линию)/Отмена (Отмена установления соединения с занятым абонентом [CCBS]) ◆◆ Индикация ожидающего сообщения/обратный вызов абонента, оставившего индикацию (Ожидающее сообщение) Индикация ожидающего сообщения, оставленного для внутреннего абонента – Выход/отмена Индикация ожидающего сообщения о получении вызова для внутреннего абонента – Выполнение обратного вызова – Удаление	✖46 () ✖70 ()	1/0 + внутренний номер 2 0 + собственный внутренний номер
1.2.7 Выполнение вызовов без ограничений		

Функция (при прослушивании тонального сигнала ответа станции)	По умолчанию (новый)	Дополнительные цифры/кнопки
<p>◆◆ Использование собственных привилегий вызовов на аппарате другого внутреннего абонента (Удаленный доступ к категории обслуживания)</p> <p>Выполнение вызова с использованием верифицируемого кода (Ввод верифицируемого кода)</p>	<p>✳47 ()</p>	<p>Внутренний номер + PIN внутреннего абонента + номер телефона</p> <p>✳ + верифицируемый код + PIN для ввода верифицируемого кода + номер телефона</p>
<p>1.2.8 Прямой доступ к абоненту извне системы (Прямой доступ к ресурсам системы [DISA])</p> <p>◆◆ Выполнение вызовов с использованием DISA</p> <ul style="list-style-type: none"> – На внутреннего абонента (только в режиме полной защиты) – На внешнего абонента (только в режиме защиты внешних линий/режиме полной защиты) 		<p>Собственный внутренний номер/(✳ + верифицируемый код) + PIN внутреннего абонента/PIN для ввода верифицируемого кода + внутренний номер</p> <p>Собственный внутренний номер/(✳ + верифицируемый код) + PIN внутреннего абонента/PIN для ввода верифицируемого кода + внешний номер телефона</p>
<p>1.2.9 Настройка телефона с аппарата другого внутреннего абонента или при помощи DISA (Удаленная настройка)</p> <ul style="list-style-type: none"> – С аппарата другого внутреннего абонента – С использованием DISA 		<p>Собственный внутренний номер + PIN внутреннего абонента + номер функции</p>
<p>1.3.3 Ответ на вызов, поступающий на другой телефонный аппарат (Перехват вызова)</p> <p>◆◆ Ответ на вызов с другого телефонного аппарата (Перехват вызова)</p> <ul style="list-style-type: none"> – Группа – Направленный 	<p>✳40 ()</p> <p>✳41 ()</p>	<p>Номер группы (2 цифры)</p> <p>Внутренний номер</p>

5.3.1 Таблица номеров функций

Функция (при прослушивании тонального сигнала ответа станции)	По умолчанию (новый)	Дополнительные цифры/кнопки
<p>◆◆ Запрет перехвата вызовов, поступающих на собственный телефонный аппарат (Запрет перехвата вызова)</p> <p>– Запрет</p> <p>– Разрешение</p>	<p>✖720 ()</p>	<p>1</p> <p>0</p>
<p>1.3.4 Ответ на вызов по внешнему громкоговорителю (Ответ на вызов по внешней линии с любого терминала [TAFAS])</p> <p>– Вызовы через внешний громкоговоритель</p>	<p>✖42 ()</p>	Идентификационный номер пункта (2 цифры)
<p>1.3.6 Идентификация злоумышленников (Идентификация злонамеренных вызовов [MCID])</p>	<p>✖7✖3 ()</p>	
<p>1.4.1 Выполнение переадресации вызова (Переадресация вызова)</p> <p>◆◆ Переадресация вызова с использованием услуг ISDN (Переадресация вызова через ISDN)</p>	<p>✖62 ()</p>	Номер телефона
<p>1.4.2 Удержание вызова</p> <p>Удержание (Удержание вызова)/ Прием вызова, находящегося на удержании (Прием вызова из режима удержания)</p> <p>Прием вызова, находящегося на удержании (Прием вызова из режима удержания)</p> <p>– По номеру удерживаемой линии</p> <p>– По внутреннему номеру абонента, производящего удержание вызова</p> <p>◆◆ Удержание вызова в системной зоне парковки (Парковка вызова)</p> <p>– Установка</p> <p>– Извлечение вызова</p>	<p>✖50 ()</p> <p>✖53 ()</p> <p>✖51 ()</p> <p>✖52 ()</p>	<p>Номер внешней линии, находящейся в состоянии удержания (3 цифры)</p> <p>Внутренний номер абонента, производящего удержание вызова</p> <p>Номер зоны парковки (2 цифры)/✖</p> <p>Сохраненный номер зоны парковки (2 цифры)</p>
<p>1.4.4 Ответ на оповещение об ожидающем вызове</p> <p>◆◆ Ответ на оповещение об ожидающем вызове на УАТС</p>	<p>✖50 ()</p>	

Функция (при прослушивании тонального сигнала ответа станции)	По умолчанию (новый)	Дополнительные цифры/кнопки
◆◆ Ответ на оповещение об ожидающем вызове от телефонной компании	*60 ()	
1.4.5 Многосторонний разговор ◆◆ Подключение третьего участника в процессе разговора с использованием услуг ISDN (Трехсторонняя конференц-связь [ЗРТУ] — через ISDN)	*62 ()	Номер телефона + кнопка TRANSFER + 3
1.6.1 Постоянная переадресация вызовов ◆◆ Выполнение постоянной переадресации вызовов (Постоянная переадресация вызовов [FWD])/ 1.9.2 Отказ от ответа на входящие вызовы (Режим "Не беспокоить" [DND])		
– Все вызовы	*710 ()	0 (Отмена)/ 1 (Режим "Не беспокоить" [DND])/ 2 (Все вызовы) + номер телефона + #/ 3 (При занятости) + номер телефона + #/ 4 (При отсутствии ответа) + номер телефона + #/ 5 (При занятости/отсутствии ответа) + номер телефона + #/ 7 (При перемещении абонента) + собственный внутренний номер/ 8 (Отмена постоянной переадресации вызовов при перемещении абонента) + собственный внутренний номер
– Внешние вызовы	*711 ()	
– Внутренние вызовы	*712 ()	
– Установка таймера для постоянной переадресации вызовов при отсутствии ответа и при занятости/отсутствии ответа	*713 ()	00–99 (секунд)
Установка/отмена (Постоянная переадресация вызовов [FWD] для собственной группы распределения входящих вызовов)		
– Все вызовы	*714 ()	1 (установка) + внутренний номер группы распределения входящих вызовов + номер телефона + #/ 0 (Отмена) + внутренний номер группы распределения входящих вызовов
– Внешние вызовы	*715 ()	
– Внутренние вызовы	*716 ()	

5.3.1 Таблица номеров функций

Функция (при прослушивании тонального сигнала ответа станции)	По умолчанию (новый)	Дополнительные цифры/кнопки
<p>◆◆ Постоянная переадресация вызовов с использованием услуг ISDN (Постоянная переадресация вызовов [CF] через ISDN)</p> <p>– Установка</p> <p>– Отмена</p> <p>– Просмотр</p>	<p>×7×5 ()</p>	<p>Номер внешней линии + # + множественный абонентский номер + # + 2 (безусловная)/3 (при занятости)/4 (при отсутствии ответа) + номер телефона + #</p> <p>Номер внешней линии + # + множественный абонентский номер + # + 0</p> <p>Номер внешней линии + # + множественный абонентский номер + # + 1</p>
<p>1.6.2 Вывод сообщения на дисплее аппарата вызывающего абонента (Сообщение об отсутствии)</p> <p>– Установка</p> <p>– Отмена</p>	<p>×750 ()</p>	<p>1–9 (+ параметр) + #</p> <p>0</p>
<p>1.6.3 Предотвращение случаев использования телефона другими лицами (Блокирование внутренней линии)</p> <p>– Блокирование</p> <p>– Разблокирование</p> <p>– Выполнение внешнего вызова при заблокированной собственной внутренней линии</p>	<p>×77 ()</p> <p>×47 ()</p>	<p>1</p> <p>0 + PIN внутреннего абонента</p> <p>Собственный внутренний номер + PIN внутреннего абонента + номер телефона</p>
<p>1.7.1 Оповещение по громкой связи</p> <p>◆◆ Оповещение по громкой связи группы</p>	<p>×33 ()</p>	<p>Номер группы оповещения по громкой связи (2 цифры)</p>
<p>1.7.2 Ответ на оповещение/Запрет оповещения по громкой связи</p> <p>– Ответ</p> <p>– Запрет</p> <p>– Разрешение</p>	<p>×43 ()</p> <p>×721 ()</p>	<p>1</p> <p>0</p>
<p>1.7.3 Выполнение вызова конференц-группы</p> <p>– Вызов и начало разговора</p>	<p>×32 ()</p>	<p>Номер конференц-группы (1 цифра) + входной код + #</p>

Функция (при прослушивании тонального сигнала ответа станции)	По умолчанию (новый)	Дополнительные цифры/кнопки
<ul style="list-style-type: none"> – Вызов и выполнение оповещения ◆◆ Подключение после тайм-аута – Выполнение вызова конференц-группы с входным кодом – Присоединение к разговору с входным кодом 		<p>Номер конференц-группы (1 цифра) + входной код + #</p> <p>Номер конференц-группы (1 цифра) + входной код + #</p> <p># + номер конференц-группы (1 цифра) + входной код + #</p>
<p>1.8.5 Перевод вызовов</p> <p>◆◆ Переадресация на речевую почту</p> <ul style="list-style-type: none"> – Все вызовы – Внешние вызовы – Внутренние вызовы 	<p style="text-align: center;">*710 ()</p> <p style="text-align: center;">*711 ()</p> <p style="text-align: center;">*712 ()</p>	<p>0 (Отмена)/ 2 (Все вызовы)/ 3 (При занятости)/ 4 (При отсутствии ответа)/ 5 (При занятости/отсутствии ответа) + Виртуальный внутренний номер группы ECOC¹ + #</p>
<p>1.9.1 Установка предупредительного сигнала (Звонок в заданное время)</p> <ul style="list-style-type: none"> – Установка – Отмена 	<p style="text-align: center;">*760 ()</p>	<p>12-час. шкала: 1 + часы/минуты + 0 (ДП)/1 (ПП) + 0 (однократно)/1 (ежедневно) 24-час. шкала: 1 + часы/минуты + 0 (однократно)/1 (ежедневно)</p> <p>0</p>
<p>1.9.3 Получение оповещения об ожидающем вызове (Оповещение об ожидающем вызове/Оповещение о вызове при поднятой трубке [ОНСА]/Оповещение о вызове при поднятой трубке в режиме "шепот" [Whisper ОНСА])</p> <ul style="list-style-type: none"> – Для внутренних вызовов (звонок отсутствует/тональный сигнал/ОНСА/оповещение о вызове при поднятой трубке в режиме "шепот") – Для внешних вызовов (тональный сигнал отсутствует/тональный сигнал) 	<p style="text-align: center;">*731 ()</p> <p style="text-align: center;">*732 ()</p>	<p>0 (звонок отсутствует)/1 (тональный сигнал)/2 (ОНСА)/3 (Whisper ОНСА)</p> <p>0 (тональный сигнал отсутствует)/1 (тональный сигнал)</p>

5.3.1 Таблица номеров функций

Функция (при прослушивании тонального сигнала ответа станции)	По умолчанию (новый)	Дополнительные цифры/кнопки
<p>1.9.4 Вывод своего телефонного номера на дисплей аппарата вызываемого или вызывающего абонента (Идентификация исходящих/входящих вызовов [CLIP/COLP])</p> <ul style="list-style-type: none"> – Линия общего пользования – Внутренняя линия 	<p>*7*2 ()</p>	<p>1 2</p>
<p>1.9.5 Запрет вывода своего телефонного номера на дисплей аппарата вызывающего абонента (Запрет идентификации входящих вызовов [COLR])</p> <ul style="list-style-type: none"> – Предоставление – Запрет 	<p>*7*0 ()</p>	<p>0 1</p>
<p>1.9.6 Запрет вывода своего номера на дисплей аппарата вызываемого абонента (Запрет идентификации исходящих вызовов [CLIR])</p> <ul style="list-style-type: none"> – Предоставление – Запрет 	<p>*7*1 ()</p>	<p>0 1</p>
<p>1.9.7 Запрет подключения к разговору других лиц (Защита от принудительного подключения к занятой линии)</p> <ul style="list-style-type: none"> – Запрет – Разрешение 	<p>*733 ()</p>	<p>1 0</p>
<p>1.9.8 Включение фоновой музыки (BGM)</p> <ul style="list-style-type: none"> – Установка – Отмена 	<p>*751 ()</p>	<p>Номер источника фоновой музыки (1 цифра) 0</p>
<p>1.9.9 Защита линии от тональных сигналов уведомления (Режим защиты линии передачи данных)</p> <ul style="list-style-type: none"> – Установка – Отмена 	<p>*730 ()</p>	<p>1 0</p>
<p>1.9.11 Настройка звонка на параллельном телефоне (Параллельный телефон)</p> <ul style="list-style-type: none"> – Звонок включен – Звонок выключен 	<p>*39 ()</p>	<p>1 0</p>

Функция (при прослушивании тонального сигнала ответа станции)	По умолчанию (новый)	Дополнительные цифры/кнопки
1.9.12 Подключение микросотового терминала или микросотового SIP-терминала параллельно проводному телефону (Параллельное беспроводное XDP-подключение) – Установка – Отмена	*48 ()	1 + внутренний номер параллельного проводного телефона 0
1.9.13 Сброс функциональных настроек внутренней линии (Сброс установок внутренней линии)	*790 ()	
1.10.1 Выход из группы распределения входящих вызовов (Регистрация/отключение, Резюме) Регистрация Отключение Переход в режим/выход из режима "Не готов"	*736 () *735 ()	1 + внутренний номер группы распределения входящих вызовов/* 0 + внутренний номер группы распределения входящих вызовов/* 1 (Не готов)/0 (Готов)
* 1.10.2 Контроль и управление состоянием вызовов группы распределения входящих вызовов (Контроль группы распределения входящих вызовов)	*739 ()	Внутренний номер группы распределения входящих вызовов
1.11.1 При подключенном домофоне/электромеханическом дверном замке ◆◆ Вызов от домофона ◆◆ Открывание двери	*31 () *55 ()	Номер домофона (2 цифры) Номер домофона (2 цифры)
1.11.2 При подключенном внешнем устройстве (реле)	*56 ()	Номер ретранслятора (2 цифры)
1.11.4 При подключенной центральной УАТС ◆◆ Доступ к внешним услугам (Доступ к услугам телефонной сети [EFA])	*60 ()	Код услуги
1.11.5 При подключенной системе речевой почты		

5.3.1 Таблица номеров функций

Функция (при прослушивании тонального сигнала ответа станции)	По умолчанию (новый)	Дополнительные цифры/кнопки
<p>◆◆ Переадресация вызовов на речевую почту (интеграция речевой почты)</p> <ul style="list-style-type: none"> – Все вызовы – Внешние вызовы – Внутренние вызовы 	<p style="text-align: center;">*710 ()</p> <p style="text-align: center;">*711 ()</p> <p style="text-align: center;">*712 ()</p>	<p>0 (Отмена)/ 2 (Все вызовы)/ 3 (При занятости)/ 4 (При отсутствии ответа)/ 5 (При занятости/отсутствии ответа) + номер виртуальной внутренней линии речевой почты + #</p>
<p>1.12.1 Использование телефонов в гостиницах (Функции для гостиниц)</p> <p>^{*5} ◆◆ Установка звонка в заданное время для внутренней линии гостиничного номера (Звонок в заданное время (будильник), устанавливаемый оператором)</p> <ul style="list-style-type: none"> – Установка – Отмена – Просмотр 	<p style="text-align: center;">*76* ()</p>	<p>12-час. шкала: 1 + внутренний номер + часы/минуты + 0 (ДП)/1 (ПП) + 0 (однократно)/1 (ежедневно) 24-час. шкала: 1 + внутренний номер + часы/минуты + 0 (однократно)/1 (ежедневно)</p> <p>0 + внутренний номер 2 + внутренний номер</p>
<p>1.12.2 Запись информации с использованием предварительно запрограммированных сообщений (Печать сообщений)</p>	<p style="text-align: center;">*761 ()</p>	<p>Номер сообщения (+ параметр) + #</p>
<p>1.13.1 Мобильный внутренний абонент</p>	<p style="text-align: center;">*727 ()</p>	<p>Собственный внутренний номер + PIN внутреннего абонента</p>
<p>1.13.2 Мобильный внутренний абонент с расширенными возможностями</p> <ul style="list-style-type: none"> – Установка состояния "Вне обслуживания" аппарата внутреннего абонента – Установка состояния "В обслуживании" аппарата внутреннего абонента 	<p style="text-align: center;">*727 ()</p>	<p>#</p> <p>* + собственный внутренний номер + PIN внутреннего абонента</p>
<p>2.1.1 Управление внутренними линиями</p>		

Функция (при прослушивании тонального сигнала ответа станции)	По умолчанию (новый)	Дополнительные цифры/кнопки
² Блокирование/разблокирование других внутренних линий (Блокирование внутренней линии оператором) – Разблокирование – Блокирование	*782 () *783 ()	Внутренний номер Внутренний номер
³ 2.1.2 Управление временным режимом – Дневной/ночной/обеда/перерыва	*780 ()	0/1/2/3
² 2.1.4 Включение внешней фоновой музыки (BGM) – Включение – Прекращение	*35 ()	Идентификационный номер пункта (2 цифры)/* + № BGM (1 цифра) Идентификационный номер пункта (2 цифры)/* + 0

5.3.1 Таблица номеров функций

Функция (при прослушивании тонального сигнала ответа станции)	По умолчанию (новый)	Дополнительные цифры/кнопки
² 2.1.5 Запись речевых приветствий системы (OGM) <ul style="list-style-type: none"> – Запись – Воспроизведение – Запись через порт внешнего источника фоновой музыки при удержании (МОН) – Удаление 	*36 ()	1 + номер виртуальной внутренней линии OGM ⁶ [Указать идентификационный номер пункта] 9 + Идентификационный номер пункта (2 цифры) + 1 + № виртуальной внутренней линии OGM ⁶ 2 + номер виртуальной внутренней линии OGM ⁶ [Указать идентификационный номер пункта] 9 + Идентификационный номер пункта (2 цифры) + 2 + № виртуальной внутренней линии OGM ⁶ 3 + 1 + номер виртуальной внутренней линии OGM ⁶ [Указать идентификационный номер пункта] 9 + Идентификационный номер пункта (2 цифры) + 3 + 1 + № виртуальной внутренней линии OGM ⁶ 0 + номер виртуальной внутренней линии OGM ⁶ [Указать идентификационный номер пункта] 9 + Идентификационный номер пункта (2 цифры) + 0 + № виртуальной внутренней линии OGM ⁶
² 2.1.6 Разрешение занятия абонентами недоступной внешней линии (Вывод из обслуживания внешней (СО) линии)	*785 ()	Номер внешней линии (3 цифры)
² 2.1.7 Отмена режима контроля прямого доступа к сетевым терминалам (NDSS)	*784 ()	Внутренний номер другой УАТС + #

Функция (при прослушивании тонального сигнала ответа станции)	По умолчанию (новый)	Дополнительные цифры/кнопки
3.1.1 Настройка телефонного аппарата (Абонентское программирование) ◆◆ Назначение PIN внутреннего абонента (персональный идентификационный номер [PIN] внутреннего абонента) – Установка – Отмена	*799 ()	1 + PIN внутреннего абонента + # + тот же самый PIN внутреннего абонента + # 0 + сохраненный PIN внутреннего абонента

- *1 Виртуальный номер внутренней линии группы ЕСОС зависит от программирования системы. Для получения дополнительной информации обратитесь к системному администратору или менеджеру системы.
- *2 Только для менеджера.
- *3 Только для менеджера и предварительно заданного внутреннего абонента.
- *4 Только для супервизора.
- *5 Только для гостиничного оператора.
- *6 Номера виртуальных внутренних линий OGM по умолчанию зависят от программирования системы. Для получения дополнительной информации обратитесь к системному администратору или менеджеру системы.

5.3.1 Таблица номеров функций

Функция (при прослушивании тонального сигнала "занято", "не беспокоить" (DND) или вызывного тонального сигнала/после набора номера)	По умолчанию
<p>1.2.4 Если набранная линия занята или абонент не отвечает</p> <ul style="list-style-type: none"> ◆◆ Посылка уведомления об ожидающем вызове (Оповещение об ожидающем вызове) ◆◆ Прослушивание внутренней линии, пользователь которой отказался от ответа на вызовы (Преодоление режима "Не беспокоить" (DND)) ◆◆ Подключение к текущему вызову (Принудительное подключение к занятой линии) ◆◆ Индикация ожидающего сообщения/обратный вызов абонента, оставившего индикацию (Ожидающее сообщение) ◆◆ Прослушивание другой внутренней линии (Контроль вызовов) ◆◆ Резервирование занятой линии (Постановка в очередь на занятую линию)/◆◆ Установка обратного вызова на ISDN-линии (Установление соединения с занятым абонентом [CCBS]) 	<p>1</p> <p>3</p> <p>4</p> <p>5</p> <p>6</p>
1.2.6 Выбор режима выполнения вызова (Выбор типа вызова – звонок/голос)	✳

Функция (Во время набора номера или разговора)	Фиксированный номер
<p>1.4.5 Многосторонний разговор</p> <ul style="list-style-type: none"> ◆◆ Подключение других абонентов во время разговора (Конференц-связь) 	3
<p>1.11.1 При подключенном домофоне/электромеханическом дверном замке</p> <p>С аппарата любого внутреннего абонента в процессе разговора с посетителем у домофона</p>	5

5.4 Что означает этот тональный сигнал?

5.4.1 Что означает этот тональный сигнал?

При положенной трубке

Вызывные тональные сигналы

Нижеприведенные тональные сигналы можно запрограммировать так, чтобы они позволяли различать типы вызовов (внешний, внутренний или от домофона).

Тональный сигнал 1



Тональный сигнал 2



Тональный сигнал 3



Тональный сигнал 4

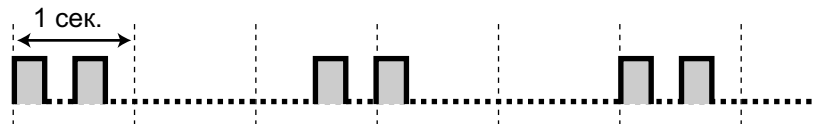

При поднятии трубки

Тональные сигналы ответа станции

Тональный сигнал 1 Стандартный

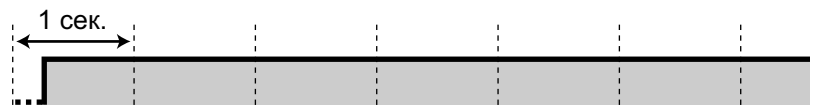

5.4.1 Что означает этот тональный сигнал?

- Пользователям SIP-телефонов серии KX-UT и микросотовых SIP-терминалов: тональный сигнал 1 звучит, если установлена какая-либо из следующих функций.
 - Сообщение об отсутствии
 - Запрет перехвата вызова
 - Оповещение об ожидающем вызове
 - Блокирование внутренней линии
 - Защита от принудительного подключения к занятой линии

Тональный сигнал 2

- При активизации любой из следующих функций:
 - Сообщение об отсутствии
 - Фоновая музыка
 - Постоянная переадресация вызовов
 - Запрет перехвата вызова
 - Оповещение об ожидающем вызове
 - Режим "Не беспокоить" (DND)
 - Блокирование внутренней линии
 - Защита от принудительного подключения к занятой линии
 - Горячая линия
 - Звонок в заданное время

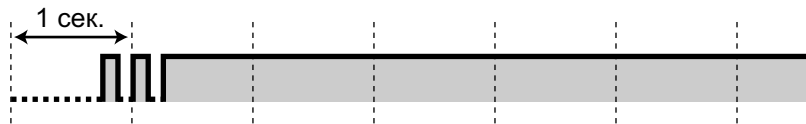

- Пользователям SIP-телефонов серии KX-UT: тональный сигнал 2 звучит, если установлена какая-либо из следующих функций.
 - Блокирование дисплея
- Пользователям SIP-телефонов серии KX-UT и микросотовых SIP-терминалов: тональный сигнал 2 звучит, если установлена какая-либо из следующих функций.
 - Постоянная переадресация вызовов
 - Режим "Не беспокоить" (DND)

Тональный сигнал 3

- При ответе на вызов от внешнего датчика



(Отсутствует для SIP-телефонов серии KX-UT и микросотовых SIP-терминалов)

- После нажатия TRANSFER или кнопки повторного вызова/рычага с целью удержания вызова (например, удержание вызовов "по кругу")
- При поиске вызываемого PS
- При вводе номера счета
- При ответе на звонок в заданное время без сообщения

Тональный сигнал 4
Получена индикация ожидающего сообщения.

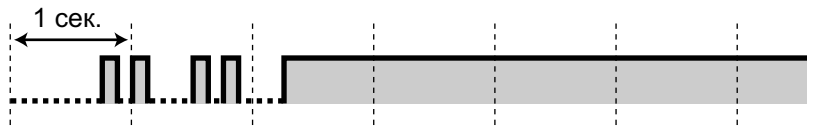

При выполнении вызовов

Тональный сигнал "занято"



Тональный прерывистый сигнал "отказ в обслуживании"
Внешняя линия, которую пытается занять абонент, не назначена или заблокирована.



Тональные сигналы контроля посылки вызова

Тональный сигнал 1

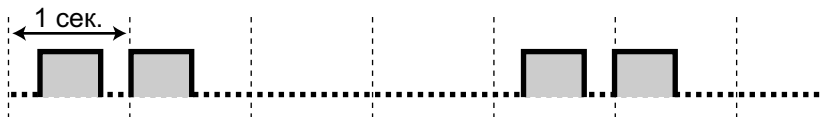

Тональный сигнал 2
(Отсутствует для SIP-телефонов серии KX-UT и микросотовых SIP-терминалов)



Тональный сигнал "не беспокоить" (DND)
(Отсутствует для SIP-телефонов серии KX-UT и микросотовых SIP-терминалов)
Вызываемый внутренний абонент не принимает входящие вызовы.



При поднятой трубке

Тональные сигналы индикации

Тональный сигнал 1
Тональный сигнал оповещения об ожидающем вызове

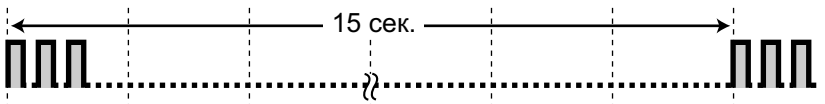

Тональный сигнал 2
Вызов находится на удержании дольше установленного времени.

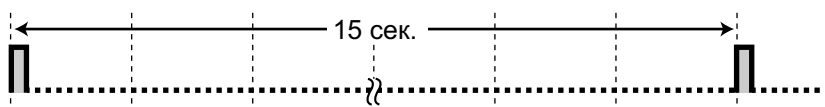

Во время разговора с внешним абонентом

Предупредительный тональный сигнал

Этот тональный сигнал передается за 15, 10 и 5 секунд до истечения установленного времени и разъединения вызова.

Для SIP-телефонов серии KX-UT и для микросотовых SIP-терминалов этот тональный сигнал отправляется только один раз, за 15 секунд до истечения установленного времени до разъединения.

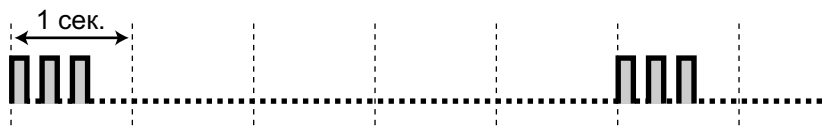

При установке функций или программировании

Тональные сигналы подтверждения

Тональный сигнал 1

- Установка функции успешно завершена.
- Поступление вызова в режиме оповещения голосом.



Тональный сигнал 2

- Перед приемом оповещения по громкой связи через внешний громкоговоритель
- Вы принимаете вызов в режиме громкой связи.
- Вы устанавливаете соединение с SIP-телефоном серии KX-UT, у которого разрешена опция автоответчика в режиме громкой связи.



Тональный сигнал 3

- Перед активизацией следующих функций:
 - Прием вызова из режима удержания
 - Перехват другого вызова
 - Выполнение оповещения по громкой связи/Ответ на оповещение по громкой связи
 - Ответ на вызов через громкоговоритель
- Вы устанавливаете соединение с внутренней линией в следующих случаях:
 - У вызываемой внутренней линии разрешена опция автоответчика по громкой связи, и это не SIP-телефон серии KX-UT.
 - режим оповещения голосом.
- При выполнении вызова на домофон или с домофона.

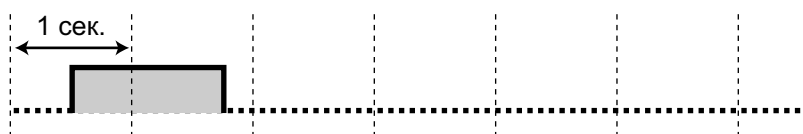
**Тональный сигнал 4**

Установка или выход из конференц-связи

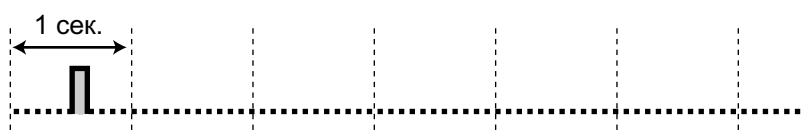
**Тональный сигнал 5**

Вызов помещен на удержание.



5.5 Хронология изменений

5.5.1 Программный файл PCMPR версии 002.0xxxx

Новые пункты

- Основные функции
 - Удалённый офис
- 1.1.5 Перед началом эксплуатации телефонов ЭКО режим
- 1.9.3 Получение оповещения об ожидающем вызове (Оповещение об ожидающем вызове/Оповещение о вызове при поднятой трубке [ОНСА]/Оповещение о вызове при поднятой трубке в режиме "шепот" [Whisper ОНСА])
 - Оповещение о вызове при поднятой трубке (ОНСА)
- 1.9.12 Подключение микросотового терминала или микросотового SIP-терминала параллельно проводному телефону (Параллельное беспроводное XDP-подключение)
- 1.11.5 При подключенной системе речевой почты

Измененные пункты

- 1.1.5 Перед началом эксплуатации телефонов
 - ◆◆ Телефоны какого типа можно использовать?
 - ◆◆ Использование кнопки навигации/диска JOG DIAL/кнопки громкости
 - ◆◆ Когда используют системный телефон Panasonic или SIP-телефон серии KX-UT
 - ◆◆ Пример подключения
- 1.8.6 Другие функции
 - ◆◆ Отправка факса с ПК
 - ◆◆ IMAP
- 1.11.3 При подключенном внешнем датчике
- 3.2.1 Программирование пользователем
 - ◆◆ Настройки редактирования на консоли управления Web
 - ◆◆ Настройка кнопок с назначаемой функцией
 - ◆◆ Функция автоматической записи разговора для менеджера
- 5.1.1 Список операций с разбивкой по типам телефонов
- 5.2.1 Устранение неисправностей

5.5.2 Программный файл KX-NS1000 PCMPR версии 002.1xxxx

Измененные пункты

- 1.14.4 Автомаркировка (только KX-NT366/KX-NT560/KX-UT248/KX-UT670)
- 1.8.2 Регистрация в почте и конфигурирование почтового ящика
 - ◆◆ Регистрация в вашем почтовом ящике
- 2.1.5 Запись речевых приветствий системы (OGM)
- 3.2.1 Программирование пользователем
 - ◆◆ Настройки редактирования на консоли управления Web
- 5.3.1 Таблица номеров функций

Алфавитный указатель

- В**
BGM → Фоновая музыка 217
- С**
CCBS → Установление соединения с занятым абонентом 49
CLIP → Идентификация исходящих вызовов 213
CLIR → Запрет идентификации исходящих вызовов 215
COLP → Идентификация входящих вызовов 213
COLR → Запрет идентификации входящих вызовов 214
- D**
DISA → Прямой доступ к ресурсам системы 61
DND → Режим "Не беспокоить" 207
DSS → Прямой доступ к терминалу 32
- E**
EFA → Доступ к услугам телефонной сети 235
- G**
G-CO → Группа внешних линий 32
- I**
IMAP 200
- L**
L-CO → Свободная внешняя линия 32
LCS (Фильтрация вызовов при их поступлении) 189
LCS (Фильтрация вызовов при их поступлении), Система речевой почты 239
- M**
Mute (Выключение микрофона) 103
- N**
NDSS → Прямой доступ к сетевым терминалам 284
- O**
OGM → Речевые приветствия системы 281
OHCA → Оповещение о вызове при поднятой трубке 211
- P**
PDN → Первичный телефонный номер 107
PF → Кнопка с назначаемой функцией 31
PIN → Персональный идентификационный номер 318
Push-to-Talk для пользователей PS, вызов конференц-группы 135
- S**
S-CO → Одиночная линия 32
- SDN → Вторичный телефонный номер 107
SIP → Протокол установления сессии 5
SIP-телефон, регистрация 23
SIP-телефон, характеристики 5
- T**
TAFAS (Ответ на вызов по внешней линии с любого терминала) 68
- A**
Абонентское программирование 318
Автомаркировка (только KX-NT366/KX-NT560/KX-UT248/KX-UT670) 269
Автоматический доступ к линии 39, 387
Автоматический повторный набор номера 47
Автоматическое оповещение об ожидающем вызове 324
Автоматическое удержание вызова 80, 110
Автоответ на вызов, в режиме громкой связи 66
Автоответ по громкой связи 66
Административное программирование, информация 370
- Б**
Блокирование внутренней линии 125, 327, 392
Блокирование внутренней линии оператором 276, 397
Блокирование вывода информации на дисплей 327
Блокирование собственного телефона 125
Быстрый набор номера 46
Быстрый набор номера из справочника абонента, консоль управления Web 360
- В**
Ввод верифицируемого кода 60, 389
Ввод номера счета 42, 387
Ввод символов 261
Вещательные сообщения 297
Виртуальный PS 117
Включение внешней фоновой музыки (BGM) 280, 397
Внешнее устройство (реле) 233
Внешний датчик 234
Внешняя линия, повторная активизация 283
Внутренний абонент с PDN 107
Внутренний абонент с SDN 107
Внутренний вызов 38
Внутренний номер, проверка собственного номера 24
Внутренняя пост-линия, назначение 176
Воспроизведение сообщений 152
Воспроизведение сообщения 152
Восстановление удалённых сообщений 157
Временные режимы, состояние 219
Временные режимы, управление 277
Выбор контрастности дисплея 320
Выбор контрастности, дисплей 320
Выбор принудительного ответа 323
Выбор режима назначения набора номера одним нажатием 327
Выбор режима подсветки дисплея 321
Выбор телефонной трубки/гарнитуры →
Гарнитура 105, 325

- Выбор типа вызова – звонок/голос 59, 400
 Выбор типа тонального сигнала оповещения об ожидающем вызове 324
 Выбор языка для вывода сообщений на дисплей 321
 Вывод из обслуживания внешней (CO) линии 283, 398
 Вывод на печать сообщений, полученных по факсу 154
 Вызов конференц-группы 130, 392
 Вызов конференц-группы, Push-to-Talk для пользователей PS 135
 Вызов оператора 39, 387
 Вызов от домофона 231, 395
 Вызов, абонентские предварительно запрограммированные номера 43
 Вызов, автоматический 45
 Вызов, внешний абонент 39
 Вызов, внутреннего абонента с PDN 108
 Вызов, внутренний абонент в режиме "Не беспокоить" (DND) 57
 Вызов, добавление другого абонента 100
 Вызов, другой внутренний абонент 38
 Вызов, журнал входящих вызовов 255
 Вызов, журнал исходящих вызовов 257
 Вызов, извне системы 61, 389
 Вызов, использование гарнитуры 105
 Вызов, кнопка набора номера одним нажатием 43
 Вызов, конфиденциальный 216
 Вызов, номер счета 42
 Вызов, оператор 39
 Вызов, от другого внутреннего абонента 60
 Вызов, подключение к вызову 54
 Вызов, последний набранный номер 47
 Вызов, предварительно запрограммированные номера 46
 Вызов, с использованием DISA 61
 Вызов, системные предварительно запрограммированные номера 44
 Вызов, телефонный справочник 259
 Вызов, частная сеть 41
 Вызывные тональные сигналы 401
 Выписка 244
 Выход из системы, консоль управления Web 368
 Выход из трехсторонней конференц-связи 99
- Г**
 Гарнитура 105, 325
 Горячая линия 45, 321, 387
 ГРВВ → Группа распределения входящих вызовов 32
 Группа распределения входящих вызовов, выход 224
 Группа распределения входящих вызовов, постоянная переадресация вызовов 230
 Группа распределения входящих вызовов, состояние внутреннего абонента 228
 Группа распределения входящих вызовов, состояние ожидающего вызова 227
 Группа распределения входящих вызовов, управление и контроль 227
- Д**
 Датчик → Внешний датчик 234
 Диск JOG DIAL 24, 30
 Дисплей 24
- Дополнение Communication Assistant для Microsoft Outlook 199
 Доставка сообщений 163
 Доставка сообщений внешним абонентам 167
 Доступ к группе внешних линий 40, 387
 Доступ к системным функциям 267
 Доступ к соединительной линии 41, 387
 Доступ к услугам ISDN 58
 Доступ к услугам телефонной сети (EFA) 235, 333, 395
- Е**
 Если набранная линия занята или абонент не отвечает 48
- Ж**
 Журнал входящих вызовов 255
 Журнал исходящих вызовов 257
- З**
 Закладки 156
 Запись разговора 192, 241
 Запись разговора на другую линию 192, 241
 Запись разговора на другую линию одним нажатием 193, 242
 Запись сообщений, менеджер системы передачи сообщений 307
 Запрет идентификации входящих вызовов (COLR) 214, 394
 Запрет идентификации исходящих вызовов (CLIR) 215, 322, 394
 Запрет оповещения по громкой связи 129, 326
 Запрет перехвата вызова 67, 390
 Запрет перехвата вызовов, поступающих на собственный телефонный аппарат (Запрет перехвата вызова) 67
 Затраты, изменение 371
 Защита от принудительного подключения к занятой линии 216, 325, 394
 Звонок в заданное время 205, 393
 Звонок в заданное время (будильник), устанавливаемый оператором 247
 Звонок в заданное время, менеджер системы передачи сообщений 312
 Звонок в заданное время, пользователь 197
- И**
 Идентификация входящих вызовов (COLP) 213, 322, 394
 Идентификация злонамеренных вызовов (MCID) 71, 390
 Идентификация исходящих вызовов (CLIP) 213, 322, 394
 Идентификация исходящих/входящих вызовов (CLIP/COLP) 213, 322, 394
 Извлечение вызова с парковки 81
 Изменение настроек других внутренних линий 276
 Имена и номера, сохранение 260
 Имя пользователя (владельца) 150
 Имя пользователя, консоль управления Web 339

Индикация ожидающего сообщения/обратный вызов абонента, оставившего индикацию (Ожидающее сообщение) 51
Интеграция речевой почты, Система речевой почты 236, 396
Использование в гостиницах 243
Использование телефонов, подготовка 23

К

Кнопка "Удержание" 29
Кнопка AUTO ANS/MUTE 28
Кнопка AUTO DIAL/STORE 27
Кнопка CANCEL 30
Кнопка CONF (Конференц-связь) 29
Кнопка CTI 34, 334
Кнопка CTI, консоль управления Web 364
Кнопка ENTER 30
Кнопка FLASH/RECALL 29
Кнопка INTERCOM 28
Кнопка MODE 31
Кнопка MONITOR 28
Кнопка Mute (Выключение микрофона) 29
Кнопка NEXT PAGE 31
Кнопка PAUSE 27
Кнопка PROGRAM 30
Кнопка SELECT 31
Кнопка SHIFT 31
Кнопка SP-PHONE 27
Кнопка TRANSFER 29
Кнопка VOICE CALL/MUTE 29
Кнопка аварийной сигнализации системы 33, 334
Кнопка аварийной сигнализации системы, консоль управления Web 363
Кнопка ввода номера счета 33, 333
Кнопка временного режима (дневной/ночной/обеда/перерыва) 34, 219, 277, 334, 397
Кнопка временного режима (дневной/ночной/обеда/перерыва), консоль управления Web 364
Кнопка вторичного телефонного номера (SDN) 35, 334
Кнопка вторичного телефонного номера (SDN), консоль управления Web 365
Кнопка выписки 34, 335
Кнопка выписки, консоль управления Web 365
Кнопка гарнитуры 34, 334
Кнопка гарнитуры, консоль управления Web 364
Кнопка громкости 24, 30
Кнопка группы внешних (CO) линий 332
Кнопка группы внешних линий (G-CO) 32
Кнопка группы внешних линий (G-CO), консоль управления Web 361
Кнопка группы распределения входящих вызовов (ГРВВ) 32, 332
Кнопка группы распределения входящих вызовов (ГРВВ), консоль управления Web 362
Кнопка доступа к услугам телефонной сети (EFA) 33, 333
Кнопка доступа к услугам телефонной сети (EFA), консоль управления Web 363
Кнопка журнала вызовов 33, 333
Кнопка журнала вызовов для группы распределения входящих вызовов 33, 333

Кнопка журнала вызовов для группы распределения входящих вызовов, консоль управления Web 363
Кнопка журнала вызовов, консоль управления Web 363
Кнопка завершения вызова 33, 333
Кнопка завершения уборки 35, 335
Кнопка завершения уборки, консоль управления Web 365
Кнопка завершения, консоль управления Web 363
Кнопка записи разговора 34, 335
Кнопка записи разговора на другую линию 34, 335
Кнопка записи разговора на другую линию одним нажатием 34, 335
Кнопка записи разговора на другую линию одним нажатием, консоль управления Web 365
Кнопка записи разговора на другую линию, консоль управления Web 365
Кнопка записи разговора, консоль управления Web 365
Кнопка запрета идентификации входящих вызовов (COLR) 34, 334
Кнопка запрета идентификации входящих вызовов (COLR), консоль управления Web 364
Кнопка запрета идентификации исходящих вызовов (CLIR) 34, 334
Кнопка запрета идентификации исходящих вызовов (CLIR), консоль управления Web 364
Кнопка конференц-связи 33, 333
Кнопка конференц-связи, консоль управления Web 363
Кнопка набора номера одним нажатием 32, 332
Кнопка набора номера одним нажатием, консоль управления Web 362
Кнопка навигации 24, 30
Кнопка номера каталога (DN) 35
Кнопка номера каталога (DN), консоль управления Web 365
Кнопка ограничения доступа/запрета вызовов 34, 334
Кнопка ограничения доступа/запрета вызовов, консоль управления Web 364
Кнопка одиночной линии (S-CO) 32, 332
Кнопка одиночной линии (S-CO), консоль управления Web 361
Кнопка освобождения линии 30, 34, 69, 334
Кнопка ответа 30, 34, 69, 334
Кнопка ответа, консоль управления Web 364
Кнопка отчета о затратах на переговоры 33, 333
Кнопка отчета о затратах на переговоры, консоль управления Web 363
Кнопка парковки вызова 33, 333
Кнопка парковки вызова (зона автоматической парковки) 33, 333
Кнопка парковки вызова (зона автоматической парковки), консоль управления Web 363
Кнопка парковки вызова, консоль управления Web 363
Кнопка первичного телефонного номера (PDN) 35, 334
Кнопка первичного телефонного номера (PDN), консоль управления Web 364
Кнопка переадресации на речевую почту 34, 335
Кнопка переадресации на речевую почту, консоль управления Web 365
Кнопка переадресации на речевую почту, Система речевой почты 236
Кнопка перевода на речевую почту 180
Кнопка повторного набора номера 28
Кнопка постоянной переадресации вызовов (FWD) 30

- Кнопка постоянной переадресации вызовов (FWD)/режима "Не беспокоить" (DND) – внешние вызовы 32, 333
- Кнопка постоянной переадресации вызовов (FWD)/режима "Не беспокоить" (DND) – внешние вызовы, консоль управления Web 362
- Кнопка постоянной переадресации вызовов (FWD)/режима "Не беспокоить" (DND) – внутренние вызовы 32, 333
- Кнопка постоянной переадресации вызовов (FWD)/режима "Не беспокоить" (DND) – внутренние вызовы, консоль управления Web 362
- Кнопка постоянной переадресации вызовов (FWD)/режима "Не беспокоить" (DND) – все вызовы 32, 333
- Кнопка постоянной переадресации вызовов (FWD)/режима "Не беспокоить" (DND) – все вызовы, консоль управления Web 362
- Кнопка постоянной переадресации вызовов для группы – внешние вызовы 33, 333
- Кнопка постоянной переадресации вызовов для группы – внешние вызовы, консоль управления Web 363
- Кнопка постоянной переадресации вызовов для группы – внутренние вызовы 33, 333
- Кнопка постоянной переадресации вызовов для группы – внутренние вызовы, консоль управления Web 363
- Кнопка постоянной переадресации вызовов для группы – все вызовы 33, 333
- Кнопка постоянной переадресации вызовов для группы – все вызовы, консоль управления Web 363
- Кнопка прямого доступа к сетевым терминалам (NDSS) 34, 334
- Кнопка прямого доступа к сетевым терминалам (NDSS), консоль управления Web 364
- Кнопка прямого доступа к терминалу (DSS) 32, 332
- Кнопка прямого доступа к терминалу (DSS), консоль управления Web 361
- Кнопка регистрации 34, 334
- Кнопка регистрации, консоль управления Web 365
- Кнопка регистрации/отключения 33, 333
- Кнопка регистрации/отключения для всех групп 33, 334
- Кнопка регистрации/отключения для всех групп, консоль управления Web 363
- Кнопка регистрации/отключения от указанной группы 33, 334
- Кнопка регистрации/отключения от указанной группы, консоль управления Web 363
- Кнопка регистрации/отключения, консоль управления Web 363
- Кнопка режима "Не беспокоить" (DND) 30
- Кнопка режима переключения между временными режимами 34, 277, 334
- Кнопка режима переключения между услугами времени, консоль управления Web 364
- Кнопка резюме 33, 334
- Кнопка резюме, консоль управления Web 363
- Кнопка с назначаемой функцией (PF) 31
- Кнопка сброса, консоль управления Web 364
- Кнопка свободной внешней (CO) линии (L-CO) 332
- Кнопка свободной внешней линии (L-CO) 32
- Кнопка свободной внешней линии (L-CO), консоль управления Web 361
- Кнопка сообщений 28, 32, 332
- Кнопка сообщений для другого внутреннего абонента 32, 333
- Кнопка сообщений для другого внутреннего абонента, консоль управления Web 362
- Кнопка сообщения, консоль управления Web 362
- Кнопка срочного режима 33, 334
- Кнопка срочного режима, консоль управления Web 363
- Кнопка счёта, консоль управления Web 363
- Кнопка удержания вызова через ISDN 34, 334
- Кнопка удержания вызова через ISDN, консоль управления Web 364
- Кнопка услуг ISDN 34, 334
- Кнопка услуг ISDN, консоль управления Web 364
- Кнопка фильтрации вызовов при их поступлении 34, 335
- Кнопка фильтрации вызовов при их поступлении, консоль управления Web 365
- Кнопки страницы 31
- Кнопки, настройка 31, 332
- Кнопки, настройка, консоль управления Web 361
- Кнопки, системные телефоны и SIP-телефоны серии KX-UT 27
- Команды навигации Единой системы обмена сообщениями 150
- Команды служебные Единой системы обмена сообщениями 150
- Консоль управления Web 338
- Консоль управления Web, настройки редактирования 339
- Контактная информация, консоль управления Web 340
- Контрастность дисплея автомаркировки 321
- Контроль вызовов 57, 400
- Контроль группы распределения входящих вызовов 227, 395
- Конференц-связь 92
- Конференц-связь (многосторонняя), выход 97
- Конференц-связь (трехсторонняя), выход 99
- Конференц-связь (услуги ISDN), добавление абонентов 101
- Конференц-связь без участия оператора 97
- Конференц-связь, добавление абонентов 92
- Конфигурирование почтового ящика, пользователь 140
- Конфигурирование функций Единой системы обмена сообщениями для менеджера 285
- Краткое руководство по Единой системе обмена сообщениями 202

Л

- Личные приветствия 145
- Личные приветствия по идентификатору вызывающего абонента 147

М

- Меню записи в дневное/ночное время 313
- Микросотовый терминал, использование параллельно с проводным телефоном 221
- Микросотовый терминал, регистрация 23
- Многосторонний разговор 92, 130
- Мобильная категория обслуживания 60
- Мобильная категория обслуживания SDN 109
- Мобильный внутренний абонент 251, 396

Мобильный внутренний абонент с расширенными возможностями 252
Мобильный внутренний абонент, с расширенными возможностями 252, 396

Н

Набор номера из справочника абонента 43, 387
Набор номера из справочника системы 44, 387
Набор номера одним нажатием 43
Назначение приоритетной линии – входящие вызовы 323
Назначение приоритетной линии – исходящие вызовы 322
Настраиваемые кнопки 31
Настройка почтового ящика, консоль управления Web 342
Настройка речевого приветствия компании 294
Настройка телефона, абонентское программирование 318
Настройка телефона, удаленно 64
Настройка телефонного аппарата (Абонентское программирование) 318
Настройка услуги входящих вызовов 294
Настройки FWD/DND, кнопка с постоянной функцией FWD/DND 117
Настройки постоянной переадресации вызовов/режима "Не беспокоить", консоль управления Web 359
Настройки уведомления через e-mail, консоль управления Web 359
Настройки, абонентские 318
Настройки, режим программирования 320
Настройки, функции 320
Номера телефонов для перевода вызовов на внешнюю телефонную линию, назначение/отмена 179
Номера функций 23

О

Обработка несостоявшихся вызовов 175
Обратный вызов, установка 48
Обратный вызов, установка на ISDN-линии 49
Общий почтовый ящик 302
Ожидающее сообщение 51, 388, 400
Описание значков 25
Оповещение о вызове при поднятой трубке (ОНСА) 211, 393
Оповещение о вызове при поднятой трубке в режиме "шепот" (Whisper ОНСА) 211, 393
Оповещение об имени вызывающего абонента 187
Оповещение об ожидающем вызове 50
Оповещение об ожидающем вызове вручную 324
Оповещение об ожидающем вызове, автоматическое 324
Оповещение об ожидающем вызове, оповещение 211
Оповещение об ожидающем вызове, от телефонной компании 91, 391
Оповещение об ожидающем вызове, от УАТС 86, 390
Оповещение об ожидающем вызове, ответ 86, 390
Оповещение об ожидающем вызове, получение 393
Оповещение об ожидающем вызове, посылка 50
Оповещение по громкой связи 127
Оповещение по громкой связи группы 392

Оповещение по громкой связи, группа 127
Оповещение по громкой связи, ответ/запрет 129
Оповещение по громкой связи, переадресация вызова 128
Оповещение, выполнение 132
Оповещение, выполнение/ответ 127
Основные функции 2
Ответ на вызов по внешней линии с любого терминала (TAFAS) 68, 390
Ответ на вызов, злонамеренный вызов 71
Ответ на вызов, поступающий на другой телефонный аппарат 67
Ответ на вызов, через внешний громкоговоритель 68
Ответ на вызовы 65
Ответ на сообщения 157
Отказ от ответа на входящие вызовы (Режим "Не беспокоить" [DND]) 207
Открывание двери 232, 395
Отмена защищенного режима 100
Отмена постановки в очередь на занятую линию 49, 388
Отмена регистрации беспроводной гарнитуры Bluetooth 326
Отмена установления соединения с занятым абонентом (CCBS) 50, 388
Отображение сообщений (сообщение об отсутствии) 123
Отправка факса с ПК 199
Отчет о затратах на переговоры 40

П

Параллельное беспроводное XDP-подключение 221, 395
Параллельный телефон 220, 323, 394
Параллельный телефон, настройка 220
Параметры категории обслуживания (COS) 290
Парковка вызова 80, 390
Пароль для доступа к консоли управления Web, изменение 366
Пароль для доступа к почтовому ящику, консоль управления Web 340
Пароль менеджера 370
Пароль почтового ящика, менеджер системы 298
Пароль почтового ящика, пользователь 149
Первое обращение к консоли управления Web 338
Переадресация вызова 72, 390
Переадресация вызова нажатием одной кнопки 74
Переадресация вызова через ISDN 75, 390
Переадресация вызовов, внешнему абоненту 74
Переадресация вызовов, другому внутреннему абоненту 72
Переадресация вызовов, после оповещения по громкой связи 128
Переадресация вызовов, услуги ISDN 75
Переадресация на речевую почту, Система речевой почты 236
Переадресация сообщений 160
Переадресация, внутреннему абоненту с PDN 111
Переадресация, кнопка SDN 111
Перевод вызовов, пользователь 174, 393
Перевод на речевую почту 180
Перед началом эксплуатации телефонов 23

- Передача сообщений 163
 Переключение режима получения вызова – звонок/голос 323
 Перехват вызова 67
 Персональная специальная услуга 194
 Персональные списки группы рассылки сообщений 165
 Персональный идентификационный номер (PIN) внутреннего абонента 318, 326, 399
 Печать сообщений 250
 Повторный набор номера 47
 Повторный набор последнего номера 47, 388
 Подключение других абонентов во время разговора (Конференц-связь) 92
 Подключение к текущему вызову (Принудительное подключение к занятой линии) 54
 Подсветка, дисплей 321
 Подсказки для услуг "Речевая почта" и "Автоматизированный оператор-телефонист", список 314
 Получение доступа к системным функциям (Доступ к системным функциям) 267
 Получение доступа к услугам ISDN (Доступ к услугам ISDN) 58
 Попеременный разговор с двумя абонентами (Удержание вызовов "по кругу") 83
 Постановка в очередь на внешнюю линию 48, 400
 Постоянная переадресация вызовов 112
 Постоянная переадресация вызовов (FWD) 112
 Постоянная переадресация вызовов в группу распределения входящих вызовов 115, 391
 Постоянная переадресация вызовов при удалённом доступе 177
 Постоянная переадресация вызовов при удалённом доступе, пользователь 177
 Постоянная переадресация вызовов через ISDN 122, 392
 Постоянная переадресация вызовов, услуги ISDN 122
 Почтовый ящик интервью 183
 Почтовый ящик менеджера системы передачи сообщений, настройка 306
 Почтовый ящик, Настройки 287
 Предварительный набор номера 40
 Предотвращение случаев использования телефона другими лицами (Блокирование внутренней линии) 125
 Предупредительный тональный сигнал 404
 Предупреждение о превышении объёма почтового ящика 141
 Преодоление постоянной переадресации вызовов 113
 Преодоление режима "Не беспокоить" (DND) 57, 400
 Прием вызова из режима удержания 78, 390
 Прием вызова из режима удержания, кнопка PDN/SDN 110
 Пример подключения 37
 Принудительное подключение к занятой линии 54, 400
 Программные кнопки 28
 Прослушивание другой внутренней линии (Контроль вызовов) 57
 Прослушивание разговора при поднятой трубке 104
 Простая настройка почтового ящика 142
 Прямой доступ к ресурсам системы (DISA) 61, 389
 Прямой доступ к сетевым терминалам, отмена 284
 Прямой набор SDN 108
- Р**
- Разрешение на набор номера 279
 Расширенный режим кнопки DSS 108
 Регистрация 243
 Регистрация беспроводной гарнитуры Bluetooth 326
 Регистрация подсказки для почтового ящика, консоль управления Web 340
 Регистрация, консоль управления Web 339
 Регистрация, почтовый ящик абонента 140
 Регистрация, почтовый ящик менеджера системы 285
 Регистрация, почтовый ящик менеджера системы передачи сообщений 300
 Регистрация/отключение 224, 395
 Редактировать профиль Экран, консоль управления Web 339
 Режим "Не беспокоить" (DND) 207
 Режим громкой связи 104
 Режим защиты линии передачи данных 218, 394
 Режим переключения дисплея 321
 Режим переключения между временными режимами, выбор 277
 Режим переключения цикла постоянной переадресации вызовов/режима "Не беспокоить" 116, 208
 Режим постоянной переадресации вызовов/режима "Не беспокоить" 116, 208
 Режим удалённой услуги времени 294
 Резюме 224
 Реле → Внешнее устройство (реле) 233
 Речевая почта, Запись вашего разговора, Система речевой почты 241
 Речевая почта, запись разговора 192
 Речевая почта, контроль → Фильтрации вызовов при их поступлении (LCS) 189
 Речевая почта, контроль → Фильтрации вызовов при их поступлении (LCS), Система речевой почты 239
 Речевая почта, Переадресация вызовов 180
 Речевая почта, Переадресация вызовов, Система речевой почты 236
 Речевое приветствие на чрезвычайный случай 314
 Речевые приветствия системы (OGM) 281, 398
 Речевые приветствия системы (OGM), запись 281
 Руководство пользователя 142
 Ручное перенаправление вызовов в очереди 230
- С**
- Сброс настроек 222, 329
 Сброс настроек терминала → Сброс установок внутренней линии 222, 395
 Сброс установок внутренней линии 222, 395
 Символы, ввод 261
 Система речевой почты 236
 Служба транзитной связи 199
 Собственный внутренний номер 24
 Сообщение для доставки внешнему абоненту, прием 172
 Сообщение об отсутствии 123, 324, 392
 Сообщение об отсутствии абонента 324
 Сообщение об отсутствии, удалённая настройка 198
 Сообщения (предварительно запрограммированные), запись 250
 Состояние FWD/DND, переключение при помощи кнопки с постоянной функцией FWD/DND 117, 209

Сохранение имен и номеров 260
Списки рассылки для доставки сообщений внешним абонентам 170
Список операций с разбивкой по типам телефонов 374
Способ подачи звонка (звонок/голос) 59
Срочная переадресация вызова → Ручное перенаправление вызовов в очереди 230
Стандартный режим кнопки SDN 109

Т

Таблица номеров функций 387
Таймер постоянной переадресации вызовов (FWD) при отсутствии ответа 325
Телефонные номера для автоматической регистрации при удалённом доступе и уведомления о новых сообщениях без соединения, назначение 193
Телефонные номера, сохранение 260
Телефонный номер, запрет отображения 214, 215
Телефонный номер, посылка 213
Типы телефонов 23
Типы тонального сигнала 401
Тональные сигналы индикации 403
Тональные сигналы контроля посылки вызова 403
Тональные сигналы ответа станции 401
Тональные сигналы подтверждения 404
Тональный прерывистый сигнал "отказ в обслуживании" 403
Тональный сигнал "занято" 403
Тональный сигнал "не беспокоить" (DND) 403
Тональный сигнал оповещения об ожидающем вызове 211
Трехсторонняя конференц-связь [ЗРТУ] — через ISDN 101
Трехсторонняя конференц-связь [ЗРТУ]—через ISDN 391

У

Уборка завершена 248
Уведомление об ожидающем сообщении 185
Уведомление об ожидающем сообщении, менеджер системы передачи сообщений 304
Удаленная настройка 64, 389
Удаленный доступ к категории обслуживания 60, 389
Удалённый доступ, пользователь 161
Удержание вызова 77, 390
Удержание вызова в системной зоне парковки (Парковка вызова) 80
Удержание вызовов 77
Удержание вызовов "по кругу" 83
Управление внутренними линиями 276, 371
Управление уровнем ограничений (Разрешение на набор номера) 279
Услуги "Речевая почта" и "Автоматизированный оператор-телефонист", список подсказок 314
Установка постоянной переадресации вызовов с использованием удалённого доступа, менеджер системы передачи сообщений 311
Установка предупредительного сигнала 205
Установка предупредительного сигнала, оператором 247

Установка режима фильтрации вызовов при их поступлении 323
Установка режима фильтрации вызовов при их поступлении (После ответа) 324
Установка тонального сигнала при нажатии клавиши 326
Установки, изменение для других внутренних абонентов 276
Установки, сохранение при изменении внутренней линии 251
Установление соединения с занятым абонентом (CCBS) 49, 400
Устранение неисправностей 383

Ф

Фильтрация вызовов (Фильтрация вызовов при их поступлении [LCS]) 189
Фильтрация вызовов (Фильтрация вызовов при их поступлении [LCS]), Система речевой почты 239
Фильтрация вызовов при их поступлении (LCS) 189
Фильтрация вызовов при их поступлении (LCS), Система речевой почты 239
Фоновая музыка (BGM) 217, 326, 394
Фоновая музыка, настройки внешнего громкоговорителя 280
Функции для гостиниц 243
Функции Единой системы обмена сообщениями 138
Функции менеджера 276
Функции менеджера системы 285
Функции менеджера системы передачи сообщений 300
Функция автоматической записи разговора для менеджера, консоль управления Web 366

Х

Хронология изменений, Программный файл KX-NS1000 PCMPR версии 002,1xxxx 407
Хронология изменений, Программный файл PCMPR версии 002.0xxxx 406

Ц

Центральная УАТС 235

Э

ЭКО режим 24
Эксклюзивное удержание вызова 77
Электронное отключение внутренней линии → Блокирование внутренней линии 125, 327, 392

Я

Язык вывода сообщений на экран консоли управления Web, изменение 339
Язык для вывода сообщений, дисплей 321



Изделия KX-NS1000UK и KX-NS1000NE предназначены для эксплуатации во взаимодействии с:

- аналоговой коммутируемой телефонной сетью общего пользования (PSTN) стран Европы;
- панъевропейской цифровой сетью интегрального обслуживания (ISDN) при использовании базового доступа к ISDN;
- панъевропейской цифровой сетью интегрального обслуживания (ISDN) при использовании первичного доступа к ISDN.

Панасоник Систем Нетворкс Ко., Лтд./Панасоник Систем Нетворкс Компани Великобритания., Лтд., гарантирует, что KX-NS1000UK и KX-NS1000NE отвечает основным требованиям и другим соответствующим положениям директивы 1999/5/ЕС для радиочастотного и телекоммуникационного оконечного оборудования (Radio & Telecommunications Terminal Equipment, R&TTE). Сертификаты соответствия для соответствующих изделий Panasonic, описанных в данном Руководстве, доступны для загрузки по адресу:

<http://www.doc.panasonic.de>

Контактная информация уполномоченного представителя:

Panasonic Testing Centre

Panasonic Marketing Europe GmbH

Winsbergring 15, 22525 Hamburg, Германия

Информация на будущее

Напечатайте, запишите и сохраните следующую информацию для последующего использования.

Примечание

Серийный номер изделия указан на ярлыке, находящемся на корпусе. Номер модели и серийный номер изделия следует записать и сохранить эту запись в качестве свидетельства покупки для опознания изделия в случае его хищения.

МОДЕЛЬ №	_____
СЕРИЙНЫЙ №	_____
ДАТА ПОКУПКИ	_____
ДИЛЕР	_____
АДРЕС ДИЛЕРА	_____ _____ _____
№ ТЕЛ. ДИЛЕРА	_____

Панасоник Систем Нетворкс Ко., Лтд.

1-62, 4-чоме, Миношима, Хаката-ку, Фукуока 812-8531, Япония

Panasonic System Networks Co., Ltd.

1-62, 4-chome, Minoshima, Hakata-ku, Fukuoka 812-8531, Japan

Веб-сайт: <http://www.panasonic.net/>

Авторские права:

Авторские права на этот документ принадлежат компании Панасоник Систем Нетворкс Ко., Лтд. Вы можете копировать его только для целей личного использования. Все виды копирования для других целей возможны только при письменном согласии правообладателя.

© Panasonic System Networks Co., Ltd. 2012