

Системный Телефон и Консоль  
Прямого Выбора Абонента (DSS)

## Краткое руководство по эксплуатации

Модель КХ-Т7730/КХ-Т7740

### Важная информация

При эксплуатации телефонов серии КХ-Т7730/КХ-Т7740 следует учитывать следующие условия.

- При возникновении любой проблемы отсоедините добавочную линию и подсоедините любой заведомо работоспособный телефонный аппарат. Если заведомо работоспособный телефонный аппарат работает надлежащим образом, отремонтируйте дефектный телефонный аппарат в специализированном авторизованном сервисном центре фирмы Panasonic. Если заведомо работоспособный телефонный аппарат не работает надлежащим образом, проверьте работоспособность телефонной системы и исправность внутренних соединений.
- Не устанавливайте аппарат вблизи нагревательных приборов и источников электрических шумов, например, флуоресцентных ламп и двигателей.
- Не допускайте воздействия на аппарат пыли, влаги и вибрации, а также прямых солнечных лучей.
- Не пользуйтесь бензином, разбавителем, а также любым абразивным порошком для очистки корпуса. Протирайте его мягкой тканью.
- Пользуйтесь только телефонной трубкой производства фирмы Panasonic.
- Не пытайтесь разбирать это устройство, так как это может привести к опасному поражению электрическим током. Разборка и ремонт устройства могут производиться только квалифицированным персоналом по техническому обслуживанию.
- В случае повреждения, в результате которого становятся доступными внутренние элементы, немедленно отсоедините провод телефонной линии и отправьте это устройство в сервисный центр.

#### **ПРЕДУПРЕЖДЕНИЕ:**

В ЦЕЛЯХ ПРЕДОТВРАЩЕНИЯ ВОЗГОРАНИЯ ИЛИ ПОРАЖЕНИЯ ЭЛЕКТРИЧЕСКИМ ТОКОМ НЕ ПОДВЕРГАЙТЕ АППАРАТУРУ ВОЗДЕЙСТВИЮ ДОЖДЯ ИЛИ ВЛАЖНОЙ АТМОСФЕРЫ.

ТЕЛЕФОННАЯ ТРУБКА НАМАГНИЧЕНА И МОЖЕТ УДЕРЖИВАТЬ МЕЛКИЕ СОДЕРЖАЩИЕ ЖЕЛЕЗО ПРЕДМЕТЫ.

#### **Авторские права:**

Авторские права на данное Руководство принадлежат фирме Панасоник Коммуникейшнс Ко., Лтд. (PCC) и лицензиату этой фирмы. В соответствии с законодательством об охране авторских прав содержание данного Руководства не может быть воспроизведено в любой форме, полностью или частично, без предварительного письменного разрешения фирмы PCC и лицензиара этой фирмы.





**Примечание:** В этом руководстве буквенный суффикс после номера каждой модели пропущен.

#### **Информация о сроке службы изделия:**



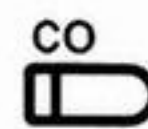











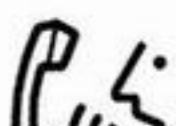





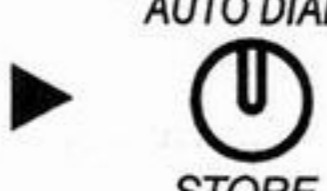
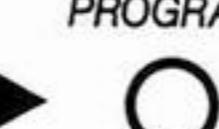

Установленный производителем срок службы изделия равен 7 годам с даты производства при условии, что изделие используется в строгом соответствии с настоящей инструкцией по эксплуатации и применимыми техническими стандартами.

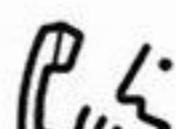









# Перечень функций для КХ-Т7730

 Кнопка внешней (СО) линии    
  Снятая телефонная трубка    
  Положенная телефонная трубка    
  Номер функции    
  Разговаривайте













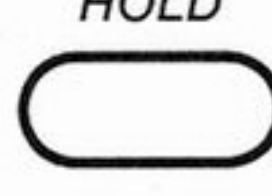

\* Расположение органов управления показано на стр.8.

Требуемая функция	Реализация
<b>Направление вызовов</b>	
Вызов абонента	<p><b>Добавочной линии</b></p>  ► <b>Добавочный номер</b> ► 
	<p><b>Внешней линии</b></p>  ►  ► <b>Номер телефона</b> ► 
Повторный набор номера	 ► <b>REDIAL</b> ► 
Однокнопочный набор	<p><b>Программирование</b></p> <p>  ►  <input type="checkbox"/> КХ-ТА308/616  <input type="checkbox"/> КХ-ТD816/1232/500                 </p> <p> <input type="checkbox"/> 9 <input type="checkbox"/> 9 ►  <input type="checkbox"/> КХ-ТD816/1232/500                 </p> <p>(в зависимости от модели вашего системного блока)</p> <p>  ►  </p> <p>► <input type="checkbox"/> 2 <b>Номер телефона</b> ►</p>
	<p><b>Для набора</b></p>  ►  — кнопка, выделенная для однокнопочного набора ► 
Вызов оператора	 ► <input type="checkbox"/> 0 / <input type="checkbox"/> 9 ► 
Скоростной набор (Персональный)	<p><b>Установка</b></p>  ► <input type="checkbox"/> 2 <input type="checkbox"/> * <input type="checkbox"/> КХ-ТА308/616 <input type="checkbox"/> 3 <input type="checkbox"/> 0 <input type="checkbox"/> КХ-ТD816/1232/500 <p>(в зависимости от модели вашего системного блока)</p> <p>► <b>Требуемый номер</b> ► <input type="checkbox"/> # ► </p> <p>► <b>цифра персонального скоростного набора</b> ►</p>
	<p><b>Набор номера</b></p>  ► <input type="checkbox"/> # <input type="checkbox"/> КХ-ТА308/616 <input type="checkbox"/> 3 <input type="checkbox"/> * <input type="checkbox"/> КХ-ТD816/1232/500 <p>(в зависимости от модели вашего системного блока)</p> <p>► <b>цифра персонального скоростного набора</b> ► </p>
Скоростной набор (системный)	<p><b>Набор номера</b></p>  ►  ► <b>Цифра системного скоростного набора</b> ► 

# Перечень функций для КХ-Т7730

Требуемая функция	Реализация
<b>Получение вызовов</b>	
Ответ в режиме "Руки свободны"	При положенной телефонной трубке AUTO ANS  MUTE
Перехват вызова	<div style="border: 1px dashed black; padding: 10px;"> <p>Внешняя (СО) линия (только для моделей КХ-TD816/1232/500)</p> <p><b>4</b> <b>*</b></p> <p>Направленный вызов</p> <div style="display: flex; align-items: center;"> <div style="border: 1px solid black; padding: 2px 10px; margin-right: 5px;">4</div> <div style="margin: 0 5px;">▶</div> <div style="border: 1px solid black; padding: 2px 10px; margin-right: 5px;">Добавочный номер</div> <div style="margin: 0 5px;">▶</div> <div style="border: 1px solid black; padding: 2px 10px;">KX-TA308/616</div> </div> <div style="display: flex; align-items: center; margin-top: 5px;"> <div style="border: 1px solid black; padding: 2px 10px; margin-right: 5px;">4</div> <div style="border: 1px solid black; padding: 2px 10px; margin-right: 5px;">1</div> <div style="margin: 0 5px;">▶</div> <div style="border: 1px solid black; padding: 2px 10px; margin-right: 5px;">Добавочный номер</div> <div style="margin: 0 5px;">▶</div> <div style="border: 1px solid black; padding: 2px 10px;">KX-TD816/1232/500</div> </div> <p style="font-size: small; margin-top: 5px;">(в зависимости от модели вашего системного блока)</p> <p>Групповой вызов</p> <p><b>4</b> <b>0</b></p> </div>
<b>Когда вызываемая добавочная линия занята/нет ответа абонента</b>	
Автоматический ответный звонок при освобождении номера	<div style="display: flex; justify-content: space-between;"> <div style="width: 45%;"> <p><b>Установка</b> При прослушивании сигнала занятости</p> <p><b>6</b> ▶ </p> </div> <div style="width: 45%;"> <p><b>Вызов</b> При прослушивании сигнала обратного вызова</p> <p></p> </div> </div>
Ожидание сообщения	<p><b>Отправитель</b></p> <p>Оставление уведомления</p> <p>MESSAGE  ▶ </p> <hr/> <p>Аннулирование уведомления</p> <div style="display: flex; align-items: center;"> <div style="border: 1px solid black; padding: 2px 10px; margin-right: 5px;">KX-TA308/616</div> <div style="margin: 0 5px;">▶</div> <div style="border: 1px solid black; padding: 2px 10px; margin-right: 5px;">Добавочный номер</div> <div style="margin: 0 5px;">▶</div> <div style="border: 1px solid black; padding: 2px 10px; margin-right: 5px;">MESSAGE</div> <div style="margin: 0 5px;">▶</div> <div style="border: 1px solid black; padding: 2px 10px; margin-right: 5px;">MESSAGE</div> <div style="margin: 0 5px;">▶</div> <div style="border: 1px solid black; padding: 2px 10px;">KX-TD816/1232/500</div> </div> <div style="display: flex; align-items: center; margin-top: 5px;"> <div style="border: 1px solid black; padding: 2px 10px; margin-right: 5px;">7</div> <div style="border: 1px solid black; padding: 2px 10px; margin-right: 5px;">0</div> <div style="border: 1px solid black; padding: 2px 10px; margin-right: 5px;">0</div> <div style="margin: 0 5px;">▶</div> <div style="border: 1px solid black; padding: 2px 10px; margin-right: 5px;">Добавочный номер</div> </div> <p style="font-size: small; margin-top: 5px;">(в зависимости от модели вашего системного блока)</p>
	<p><b>Получатель</b></p> <p>Обратный вызов</p> <p> ▶ MESSAGE  ▶ </p> <hr/> <p>Сброс всех уведомлений</p> <p> ▶ <b>7</b> <b>0</b> <b>0</b> ▶</p> <div style="display: flex; align-items: center; margin-top: 5px;"> <div style="border: 1px solid black; padding: 2px 10px; margin-right: 5px;">#</div> <div style="margin: 0 5px;">▶</div> <div style="border: 1px solid black; padding: 2px 10px; margin-right: 5px;">Добавочный номер получателя</div> <div style="margin: 0 5px;">▶</div> <div style="border: 1px solid black; padding: 2px 10px; margin-right: 5px;">KX-TA308/616</div> <div style="margin: 0 5px;">▶</div> <div style="border: 1px solid black; padding: 2px 10px; margin-right: 5px;">KX-TD816/1232/500</div> <div style="margin: 0 5px;">▶</div> <div style="border: 1px solid black; padding: 2px 10px;">KX-TD816/1232/500</div> </div> <p style="font-size: small; margin-top: 5px;">(в зависимости от модели вашего системного блока)</p>

# Перечень функций для КХ-Т7730

Требуемая функция	Реализация	
<b>Когда вызываемая добавочная линия занята/нет ответа абонента</b>		
Ожидание вызова	Отправитель	<p>При прослушивании тонального сигнала занятости</p> <div style="border: 1px solid black; padding: 5px; display: inline-block;"> <input type="checkbox"/> КХ-ТА308/616  <input type="checkbox"/> КХ-TD816/1232/500         </div> <p>▶ Ожидание ответа. ▶ </p> <p>(в зависимости от модели вашего системного блока)</p>
	Получатель	<div style="border: 1px dashed black; padding: 10px;"> <input type="checkbox"/> КХ-ТА308/616  <b>Для внешних вызовов</b>  <div style="border: 1px solid black; padding: 2px; display: inline-block;"> <input type="checkbox"/> <b>7 3 1 1 #</b> Установка  <input type="checkbox"/> <b>7 3 1 0 #</b> Аннулирование         </div>  <b>Для внутренних вызовов</b>  <div style="border: 1px solid black; padding: 2px; display: inline-block;"> <input type="checkbox"/> <b>7 3 2 1 #</b> Установка  <input type="checkbox"/> <b>7 3 2 0 #</b> Аннулирование         </div> </div> <input type="checkbox"/> КХ-TD816/1232/500 <div style="border: 1px solid black; padding: 2px; display: inline-block;"> <input type="checkbox"/> <b>7 3 1 1</b> Установка  <input type="checkbox"/> <b>7 3 1 0</b> Аннулирование         </div> <p>(в зависимости от модели вашего системного блока)</p> <p><b>Разговор с новым абонентом</b>          При прослушивании тонального сигнала   ▶  /  ▶ </p>
<b>В процессе разговора</b>		
Удержание вызова на линии	<b>Удержание</b>  ▶ 	
	<b>Выбор вызова на удерживаемой добавочной линии</b>  ▶  /  ▶ 	
Эксклюзивное удержание вызова	<b>Удержание</b>  ▶  ▶ 	
Перевод вызова	 ▶ <div style="border: 1px solid black; padding: 2px; display: inline-block;"> <b>Номер добавочной линии</b> </div> На добавочную линию <div style="border: 1px solid black; padding: 2px; display: inline-block;"> <input type="checkbox"/> <b>Номер телефона</b> </div> Внешнему абоненту	



# Перечень функций для КХ-Т7730

Требуемая функция	Реализация
<b>Полезные функции</b>	
Пейджинг	<p><b>Пейджинговое объявление</b></p> <p>Все добавочные линии</p> <p><input type="checkbox"/> КХ-ТА308/616, КХ-TD816/1232  <input type="checkbox"/> КХ-TD500</p> <p>Групповой вызов  <input type="checkbox"/> 3 <input type="checkbox"/> 3 <input type="checkbox"/> Групповой номер</p> <p>Все внешние громкоговорители</p> <p><input type="checkbox"/> 3 <input type="checkbox"/> 4 <input type="checkbox"/> КХ-ТА308/616  <input type="checkbox"/> 3 <input type="checkbox"/> 2 <input type="checkbox"/> 0 <input type="checkbox"/> КХ-TD816/1232/500</p> <p>Определенный внешний громкоговоритель (только для моделей КХ-TD816/1232/500)  <input type="checkbox"/> 3 <input type="checkbox"/> 2 <input type="checkbox"/> Номер внешнего громкоговорителя</p> <p>Все добавочные линии и внешний громкоговоритель  <input type="checkbox"/> 3 <input type="checkbox"/> 3 <input type="checkbox"/> *</p> <p>(в зависимости от модели вашего системного блока)</p> <p><b>Ответ на пейджинговое объявление</b></p> <p>Через громкоговоритель телефонного аппарата  <input type="checkbox"/> 4 <input type="checkbox"/> 3</p> <p>Через внешний громкоговоритель (только для моделей КХ-TD816/1232/500)  <input type="checkbox"/> 4 <input type="checkbox"/> 2 <input type="checkbox"/> Номер внешнего громкоговорителя</p>
Трехсторонняя конференц-связь	<p><input type="checkbox"/> CONF <input type="checkbox"/> <input type="checkbox"/> Номер третьей стороны <input type="checkbox"/> <input type="checkbox"/> CONF</p>
Установка сообщения об отсутствии	<p><input type="checkbox"/> 7 <input type="checkbox"/> 5 <input type="checkbox"/> номер сообщения <input type="checkbox"/> # <input type="checkbox"/> КХ-ТА308/616  <input type="checkbox"/> 7 <input type="checkbox"/> 5 <input type="checkbox"/> 0 <input type="checkbox"/> номер сообщения <input type="checkbox"/> КХ-TD816/1232/500</p> <p>(в зависимости от модели вашего системного блока)</p> <p><input type="checkbox"/> параметр (если требуется) <input type="checkbox"/></p>
Регистрация входа/выхода	<p><input type="checkbox"/> КХ-ТА308/616</p> <p><input type="checkbox"/> 7 <input type="checkbox"/> 3 <input type="checkbox"/> 6 <input type="checkbox"/> 0 <input type="checkbox"/> # Для входа  <input type="checkbox"/> 7 <input type="checkbox"/> 3 <input type="checkbox"/> 6 <input type="checkbox"/> 1 <input type="checkbox"/> # Для выхода</p> <p><input type="checkbox"/> КХ-TD816/1232/500</p> <p><input type="checkbox"/> 4 <input type="checkbox"/> 5 <input type="checkbox"/> 1 Для входа  <input type="checkbox"/> 4 <input type="checkbox"/> 5 <input type="checkbox"/> 0 Для выхода</p> <p>(в зависимости от модели вашего системного блока)</p>

# Перечень функций для КХ-Т7730

Требуемая функция	Реализация
<p>Перевод вызова на заранее запрограммированную добавочную линию</p>	<p style="text-align: center;"><b>Полезные функции</b></p> <div style="border: 1px dashed black; padding: 10px;"> <p><input type="checkbox"/> КХ-ТА308/616</p> <p>Все вызовы  <input type="button" value="1"/> ► добавочный номер ► <input type="button" value="#"/></p> <p>Состояние "Занято"/ Нет ответа  <input type="button" value="2"/> ► добавочный номер ► <input type="button" value="#"/></p> <p>На внешнюю линию  <input type="button" value="3"/> ► код доступа линии ► номер телефона ► <input type="button" value="#"/></p> <p>Режим "Следуйте за мной"  <input type="button" value="5"/> ► Ваш добавочный номер ► <input type="button" value="#"/></p> <p>Аннулирование режима "Следуйте за мной"  <input type="button" value="8"/> ► Ваш добавочный номер ► <input type="button" value="#"/></p> <p>Аннулирование  <input type="button" value="0"/> ► <input type="button" value="#"/></p> </div> <div style="display: flex; align-items: center; justify-content: center; margin: 10px 0;"> <div style="text-align: center;"> <p>FWD/DND</p> </div> </div> <div style="border: 1px dashed black; padding: 10px;"> <p><input type="checkbox"/> КХ-TD816/1232</p> <p>Все вызовы  <input type="button" value="2"/> <input type="button" value="0"/> ► добавочный номер</p> <p><input type="checkbox"/> КХ-TD500</p> <p>Состояние "Занято"  <input type="button" value="3"/> <input type="button" value="0"/> ► добавочный номер</p> <p><input type="checkbox"/> КХ-TD816/1232</p> <p><input type="checkbox"/> КХ-TD500</p> <p>Нет ответа  <input type="button" value="4"/> <input type="button" value="0"/> ► добавочный номер</p> <p><input type="checkbox"/> КХ-TD816/1232</p> <p><input type="checkbox"/> КХ-TD500</p> <p>Состояние "Занято"/ Нет ответа  <input type="button" value="5"/> <input type="button" value="0"/> ► добавочный номер</p> <p><input type="checkbox"/> КХ-TD816/1232</p> <p><input type="checkbox"/> КХ-TD500</p> <p>На внешнюю линию  <input type="checkbox"/> КХ-TD816/1232</p> <p><input type="button" value="6"/> <input type="button" value="0"/> ► код доступа линии ► номер телефона ► <input type="button" value="#"/></p> <p><input type="checkbox"/> КХ-TD500</p> <p><input type="button" value="6"/> ► код доступа линии ► номер телефона ► <input type="button" value="#"/></p> <p><input type="checkbox"/> КХ-TD816/1232/500</p> <p>Режим "Следуйте за мной"  <input type="button" value="7"/> ► Ваш добавочный номер</p> <p>Аннулирование режима "Следуйте за мной"  <input type="button" value="8"/> ► Ваш добавочный номер</p> <p>Аннулирование  <input type="button" value="0"/></p> <p style="text-align: center; font-size: small;">(в зависимости от модели вашего системного блока)</p> </div>

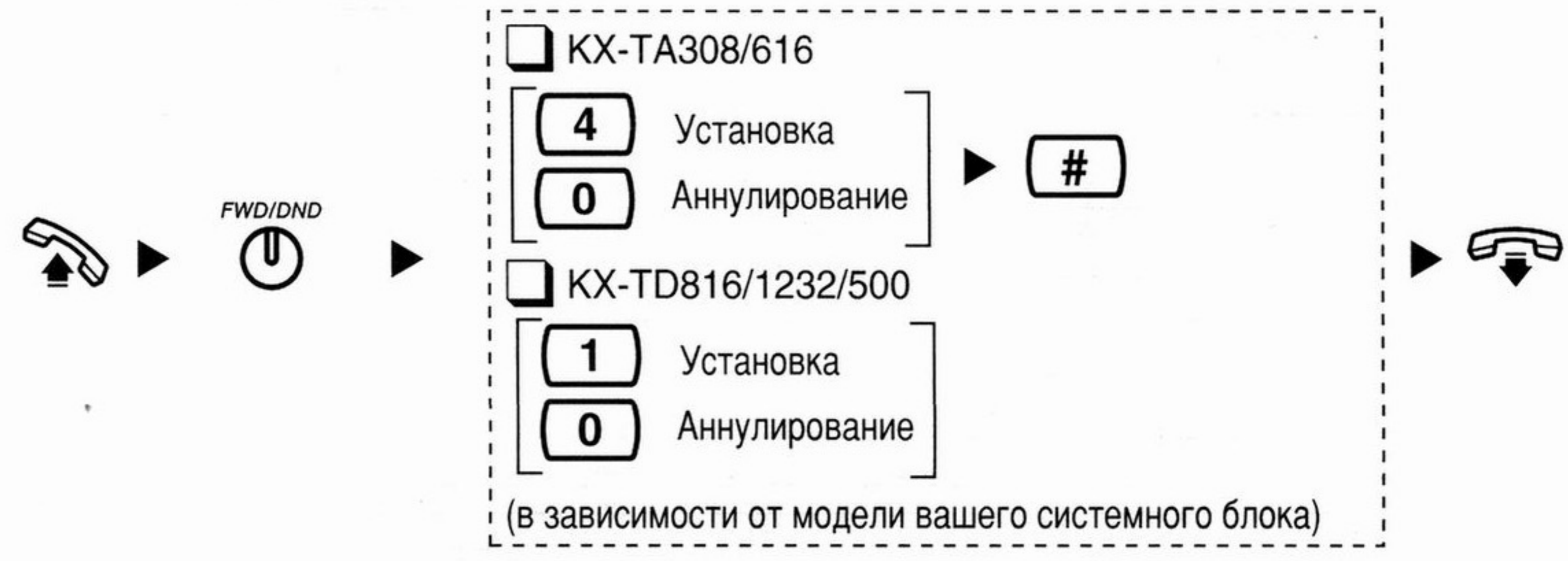
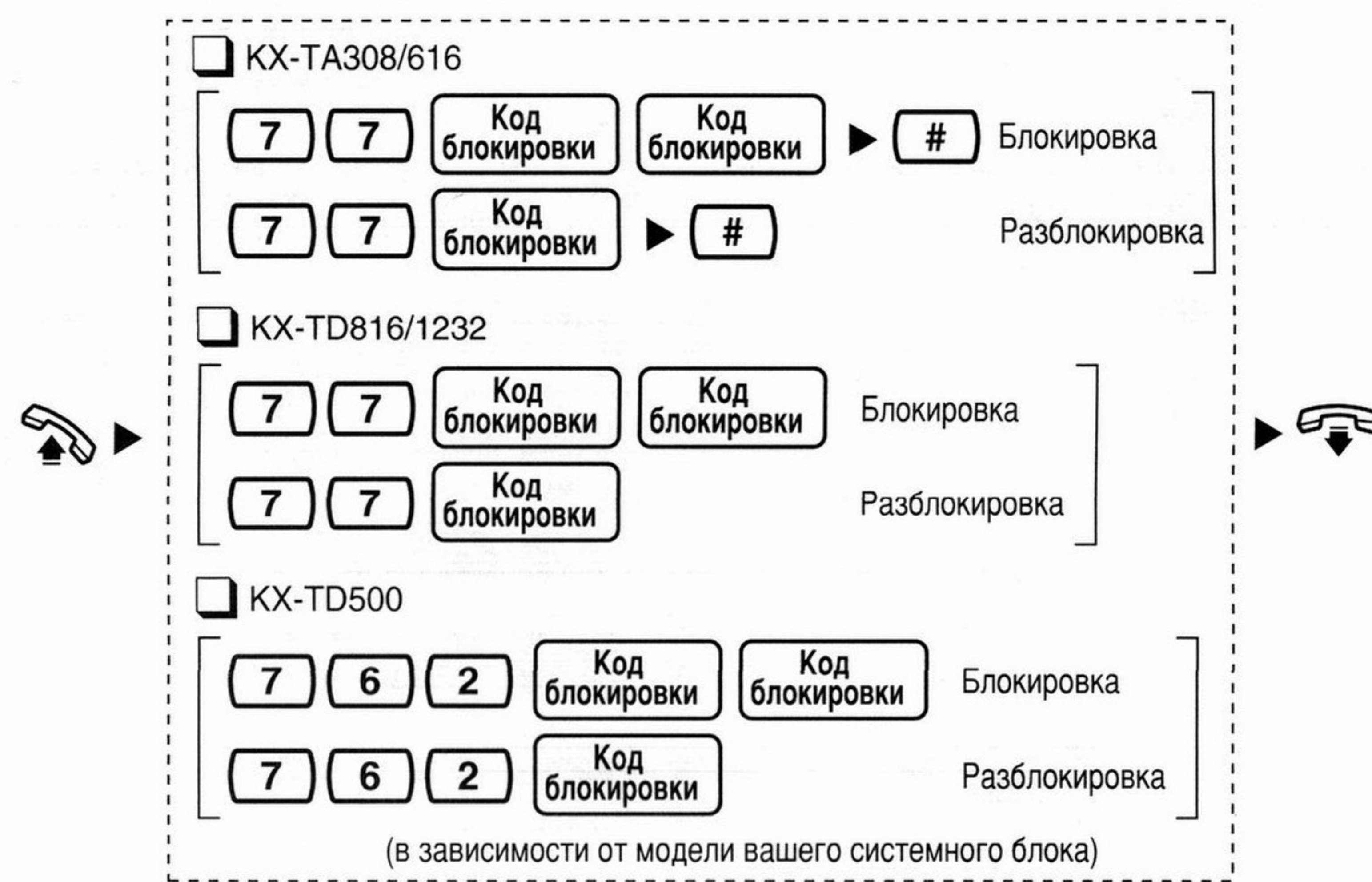
# Перечень функций для КХ-Т7730

Требуемая функция	Реализация
<b>Полезные функции</b>	
<p>Режим "Не беспокоить" (DND)</p>	 <p> <input type="checkbox"/> КХ-ТА308/616              [ 4 ] Установка              [ 0 ] Аннулирование → [ # ]         </p> <p> <input type="checkbox"/> КХ-ТD816/1232/500              [ 1 ] Установка              [ 0 ] Аннулирование         </p> <p>(в зависимости от модели вашего системного блока)</p>
<p>Блокировка Вашей добавочной линии</p>	 <p> <input type="checkbox"/> КХ-ТА308/616              [ 7 ] [ 7 ] Код блокировки [ 7 ] [ 7 ] Код блокировки → [ # ] Блокировка              [ 7 ] [ 7 ] Код блокировки → [ # ] Разблокировка         </p> <p> <input type="checkbox"/> КХ-ТD816/1232              [ 7 ] [ 7 ] Код блокировки [ 7 ] [ 7 ] Код блокировки Блокировка              [ 7 ] [ 7 ] Код блокировки Разблокировка         </p> <p> <input type="checkbox"/> КХ-ТD500              [ 7 ] [ 6 ] [ 2 ] Код блокировки [ 7 ] [ 6 ] [ 2 ] Код блокировки Блокировка              [ 7 ] [ 6 ] [ 2 ] Код блокировки Разблокировка         </p> <p>(в зависимости от модели вашего системного блока)</p>
<p>Сброс параметров установки</p>	 <p>             [ 7 ] [ 9 ] [ # ] <input type="checkbox"/> КХ-ТА308/616              [ 7 ] [ 9 ] [ 0 ] <input type="checkbox"/> КХ-ТD816/1232/500         </p> <p>(в зависимости от модели вашего системного блока)</p>

\* Дополнительные сведения о номерах доступа функций могут быть получены у Вашего дилера.

\* На телефонных аппаратах КХ-ТD500 кнопки набора номера не могут быть назначены.

# Расположение органов управления

## ◆◆ KX-T7730

Уровень громкости звонка

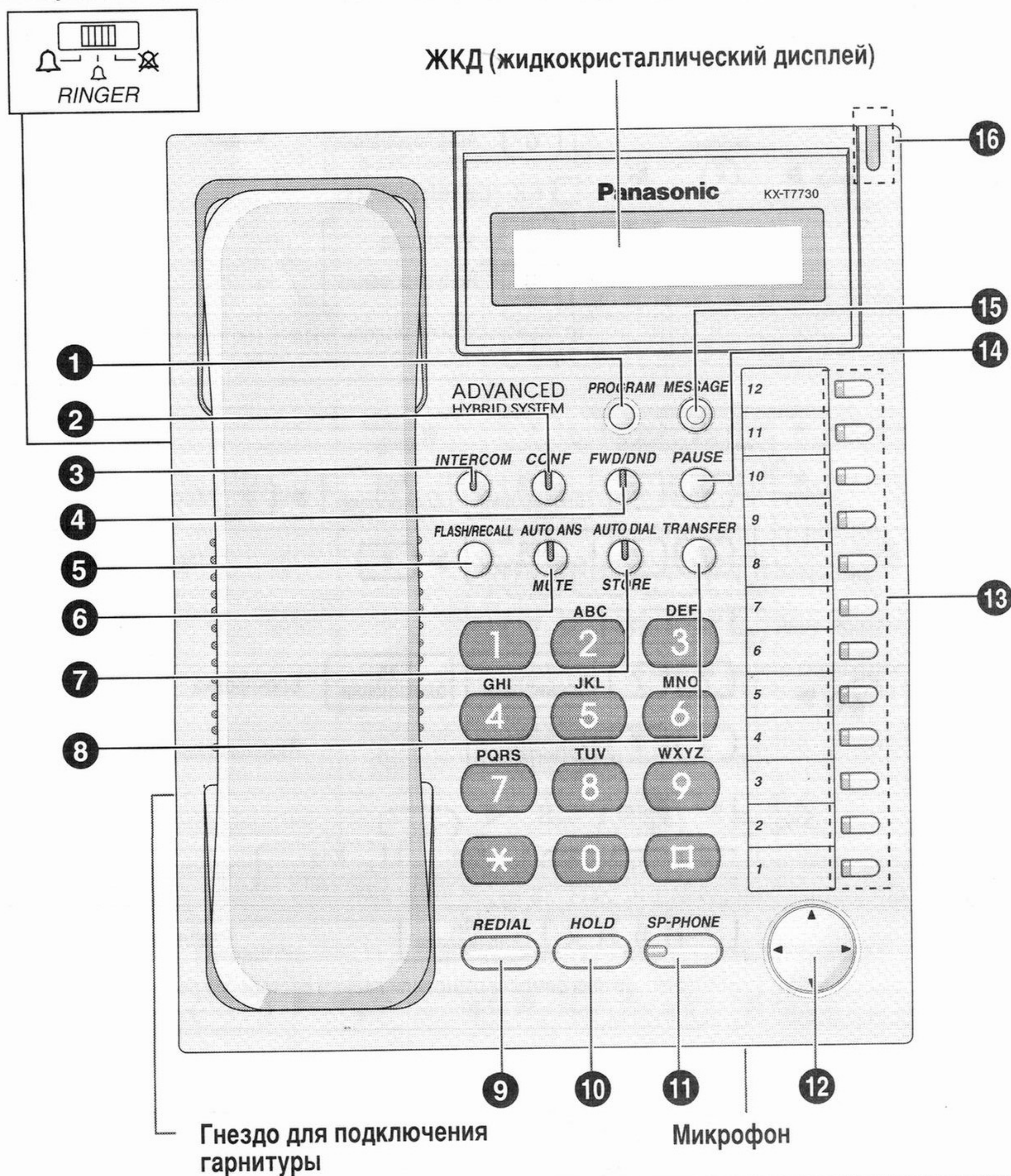

\* Гарнитура (в комплект не входит)  
 Рекомендуются: KX-TCA87,  
 KX-TCA88  
 Не поставляется: KX-T7090

### Примечание:

Вы можете определить дату изготовления по серийному номеру, который указан на обратной стороне изделия.

Серийный номер : X X xxxxxxxxx

1-ая цифра : год (последняя цифра номера года)  
 1 – 2001, 2 – 2002, 3 – 2003

2-ая цифра : месяц (в алфавитном порядке)  
 А – Январь, В – Февраль, ... L – Декабрь



- 1 Кнопка PROGRAM:** Используется для входа в режим программирования и выхода из него. (Режим системного программирования доступен только если системный блок является одним из следующих : КХ-ТА308/616).
- 2 Кнопка CONF (Сеанс трехсторонней связи):** Используется для установления связи с несколькими абонентами одновременно.
- 3 Кнопка INTERCOM:** Используется для направления или получения вызовов по внутренней связи.
- 4 Кнопка FWD/DND:** Используется для перевода вызова на заранее запрограммированный номер или реализации режима "Не беспокоить".
- 5 Кнопка FLASH/RECALL:** Используется для прерывания текущего телефонного разговора, чтобы сделать второй вызов, не вешая трубку.
- 6 Кнопка AUTO ANS (Автоматический Ответ):** Используется для получения входящего вызова в режиме "Руки свободны".  
**Кнопка MUTE:** Используется для выключения микрофона во время разговора.
- 7 Кнопка AUTO DIAL/STORE:** Используется для скоростного набора номера или сохранения изменений программы.
- 8 Кнопка TRANSFER:** Используется для перевода вызова на другого абонента.
- 9 Кнопка REDIAL (обычно):** Используется для повторного набора номера.
- 10 Кнопка HOLD:** Используется для удержания вызова на линии.
- 11 Кнопка SP-PHONE:** Используется для эксплуатации аппаратуры со в режиме "руки свободны".
- 12 Кнопка NAVIGATOR KEY:** Используется для регулировки уровня громкости и контрастности дисплея, а также для выбора требуемых параметров для каждой функции.
- 13 Гибко назначаемая кнопка внешней (CO) линии:** Используется для направления или приема внешнего вызова. Нажав эту кнопку Вы можете автоматически занять свободную внешнюю линию (необходимо назначить кнопку). Используется также в качестве функциональной кнопки для требуемой функции (необходимо назначить кнопку).
- 14 Кнопка PAUSE:** Используется для вставки паузы во время набора.
- 15 Кнопка MESSAGE:** Используется для оставления уведомления или обратного вызова абонента, оставившего уведомление.
- 16 Кнопка MESSAGE/RINGER LAMP:** Индикатор Сообщения/Звонка визуально уведомляет Вас о получении звонка или сообщения.
  - При входящем звонке, лампа мигает в зависимости от типа звонка. Если вам оставили сообщение лампа светится непрерывно.
  - Если тип звонка в Вашей мини-АТС установлен в Одинарный-индикатор мигает Редко, в Двойной-мигает Средне, в Тройной-мигает Часто. Если в Вашей мини-АТС установлены другие типы звонка, индикатор может не мигать. (На пример, S-двойной, Тон Ожиданий Звонка 1)

# Расположение органов управления

## ◆◆ КХ-Т7740

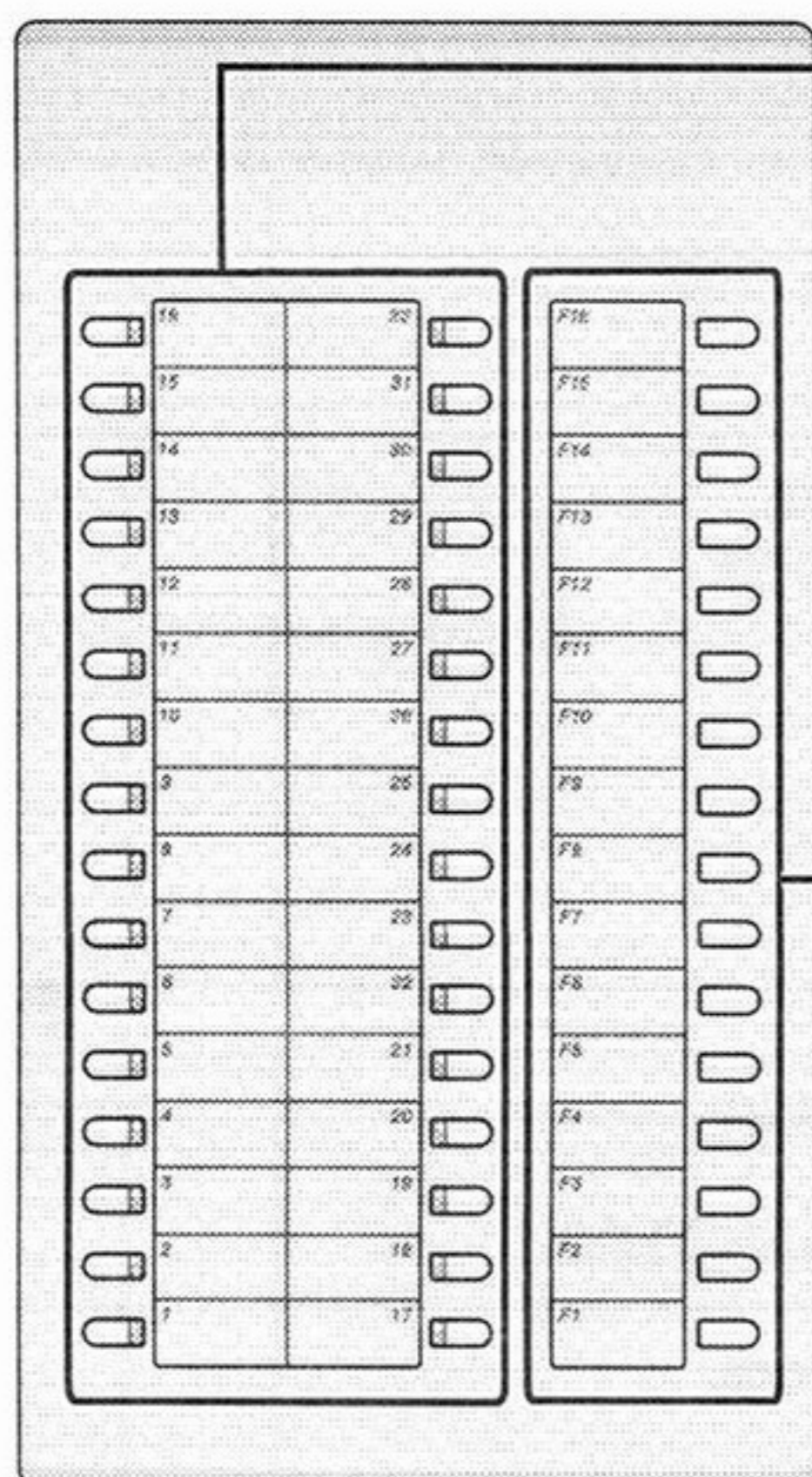

### Кнопки Прямого Выбора Абонента (DSS) со Световым Индикатором "Занято" (BLF):

Для того чтобы связаться с внутренним абонентом просто нажмите кнопку Прямого Выбора Абонента (DSS). Эти кнопки также могут быть использованы для однокнопочного набора. Световой Индикатор "Занято" (BLF) показывает текущий статус соответствующего внутреннего абонента.

### Функциональные Кнопки:

Вы можете получить доступ к различным функциям по однократному нажатию предварительно запрограммировав кнопки. Для программирования обратитесь к инструкции по эксплуатации системного блока.

## Исходные установочные параметры для КХ-Т7730

### ◆ Уровень громкости громкоговорителя \*

При положенной трубке или во время разговора



Нажмите кнопку **SP-PHONE**.



Нажмите **Влево** или **Вправо**.

### ◆ Телефонная трубка/уровень громкости телефонной трубки \*

При использовании телефонной трубки или гарнитуры



Нажмите **Влево** или **Вправо**.

### ◆ Уровень громкости звонка

При положенной телефонной трубке или в процессе разговора

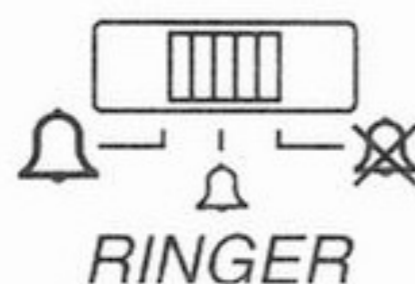

Установите рычажок регулятора уровня громкости звонка **RINGER** в требуемое положение (**ВЫСОКИЙ/НИЗКИЙ/ВЫКЛ**).

### ◆ Контрастность дисплея \*

При положенной телефонной трубке или в процессе разговора



Нажмите **Влево** или **Вправо**.

\* Установки описанные выше могут вернуться к заводским при отключении телефонной линии или перебое в питании системного блока.

# Подсоединение

## ◆◆ КХ-Т7730

Провод телефонной линии  
(входит в комплект поставки)

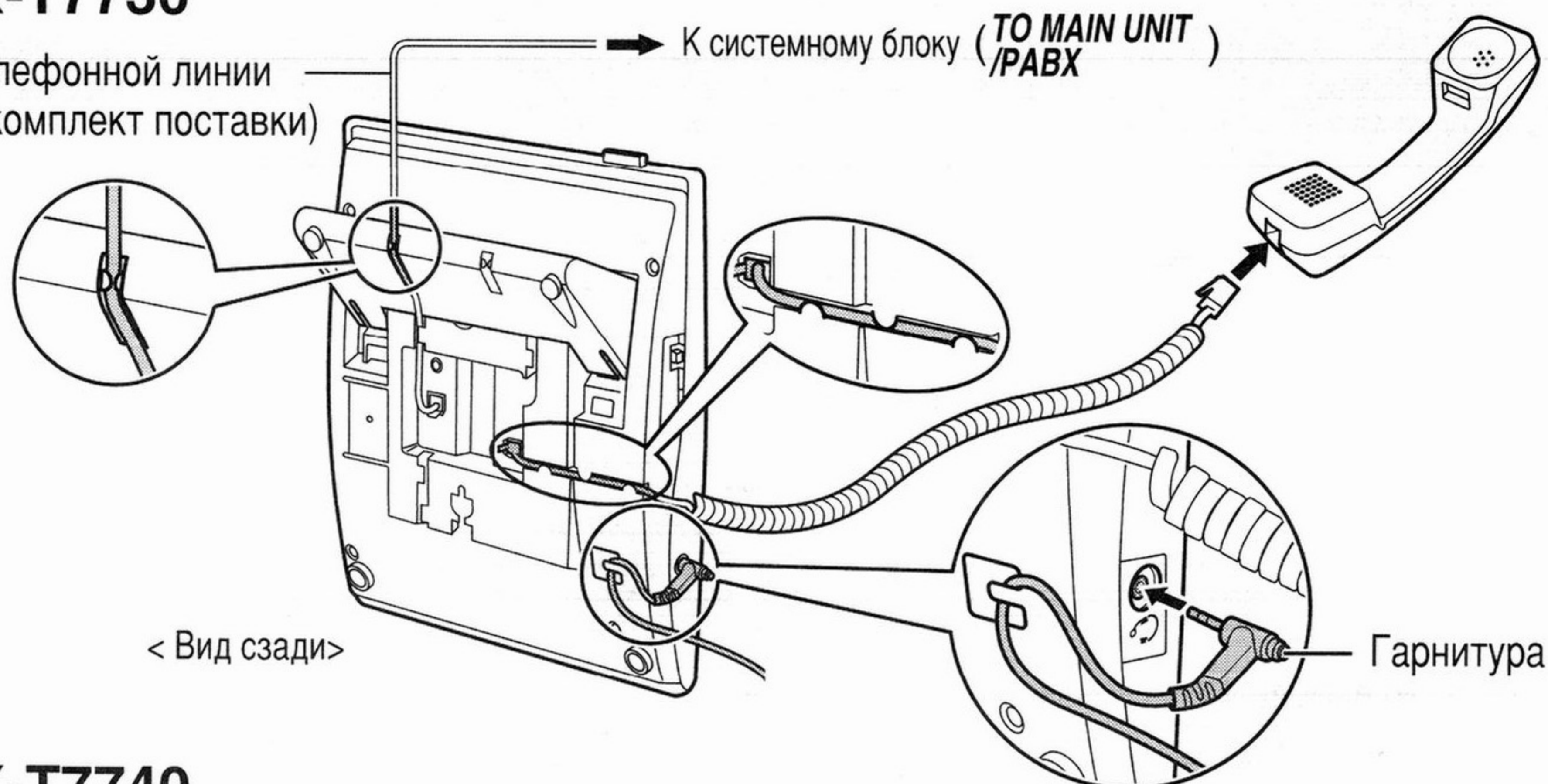

## ◆◆ КХ-Т7740

Провод телефонной линии

К системному блоку

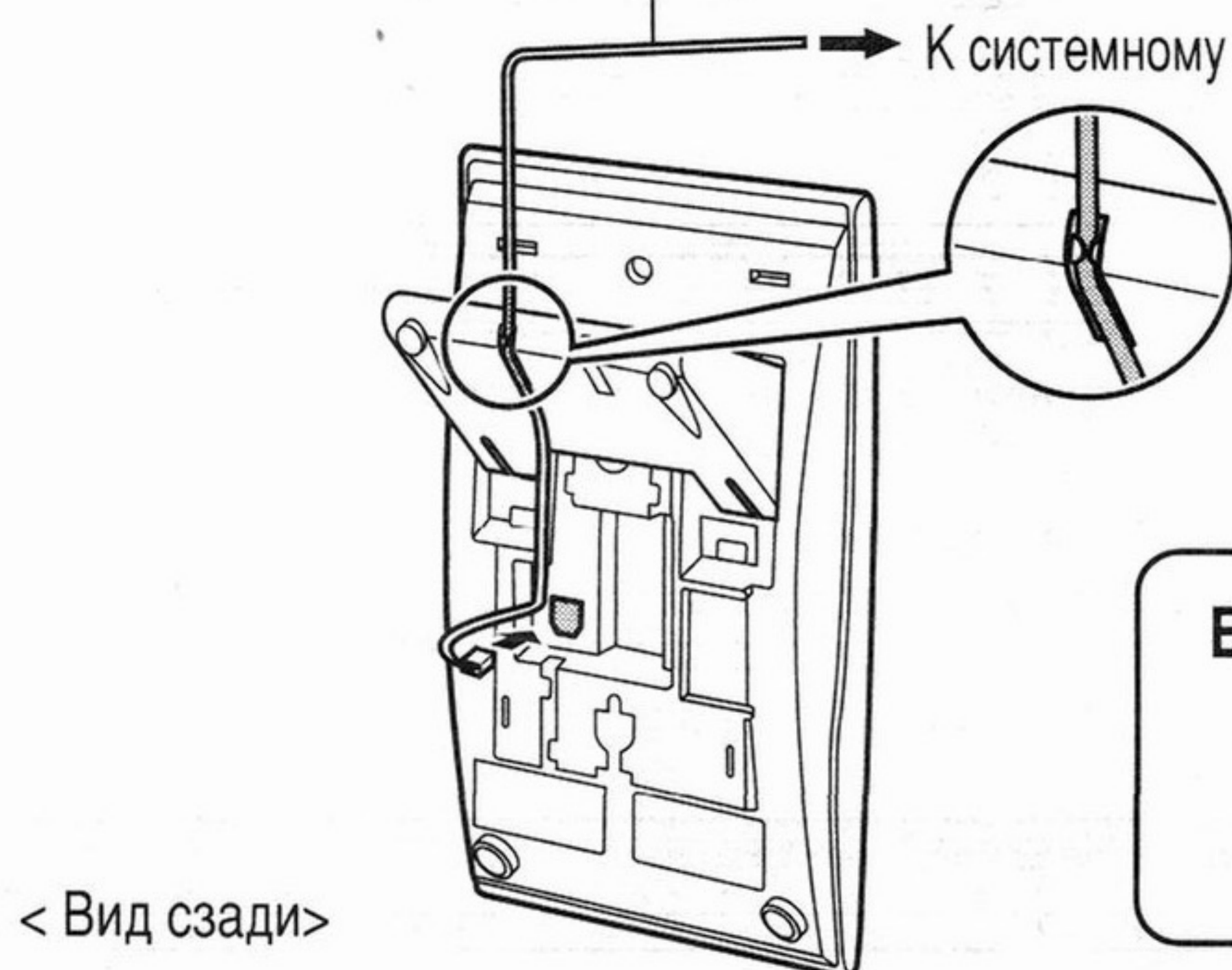

### **ВНИМАНИЕ** (КХ-Т7730/7740)

Во избежание повреждения  
разъема убедитесь в том, что  
провод вставлен в углубление.

## Как присоединить Консоль Прямого Доступа (DSS) к Системному Телефону

Используйте прилагаемую планку и винты.

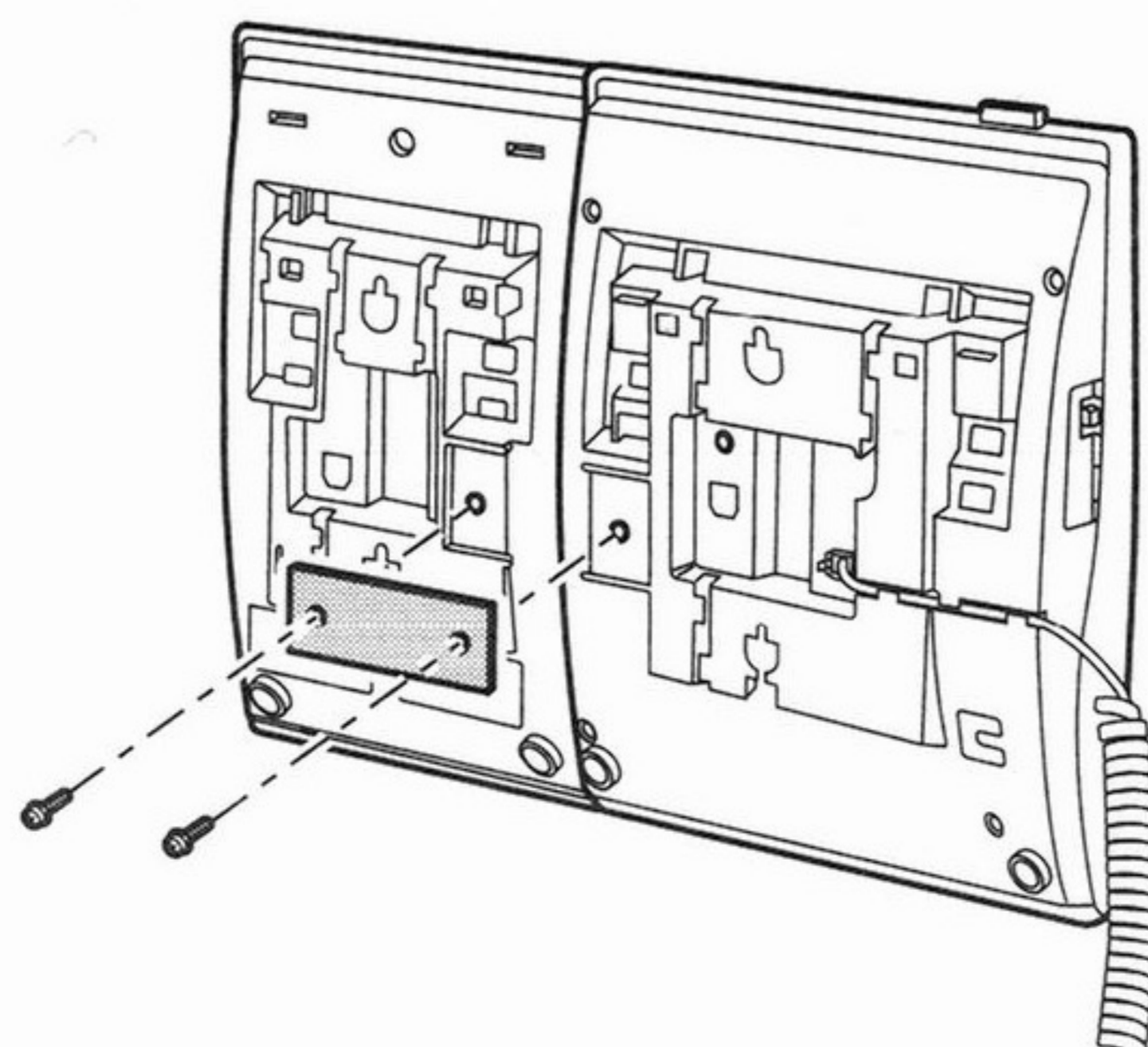

# Установка на стене

## ◆◆ KX-T7730

- 1 Потяните рычаг телефонной трубки вниз до упора, чтобы язычок удерживал трубку.

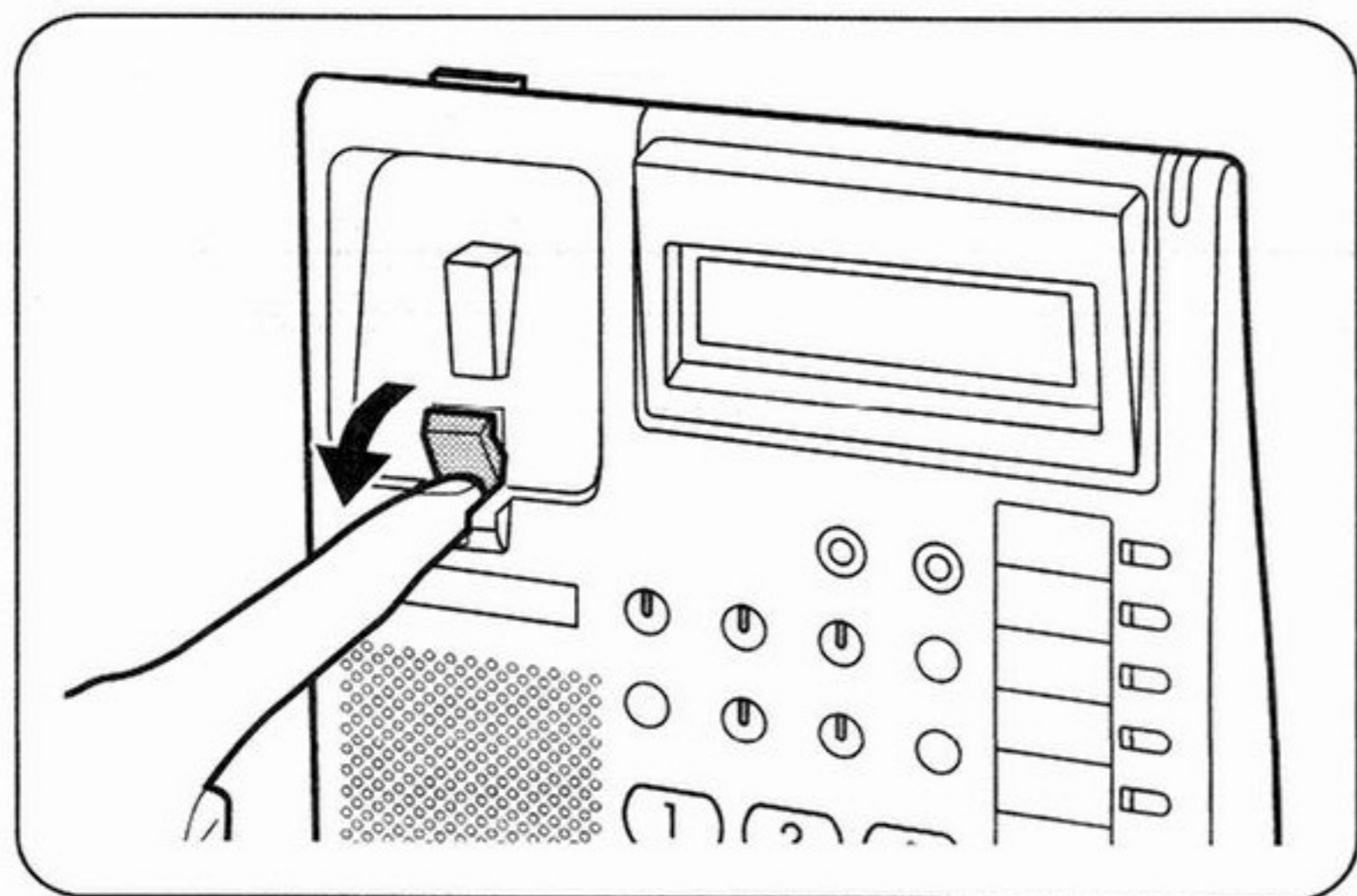

- 2 Снимите прикрепленную панель.

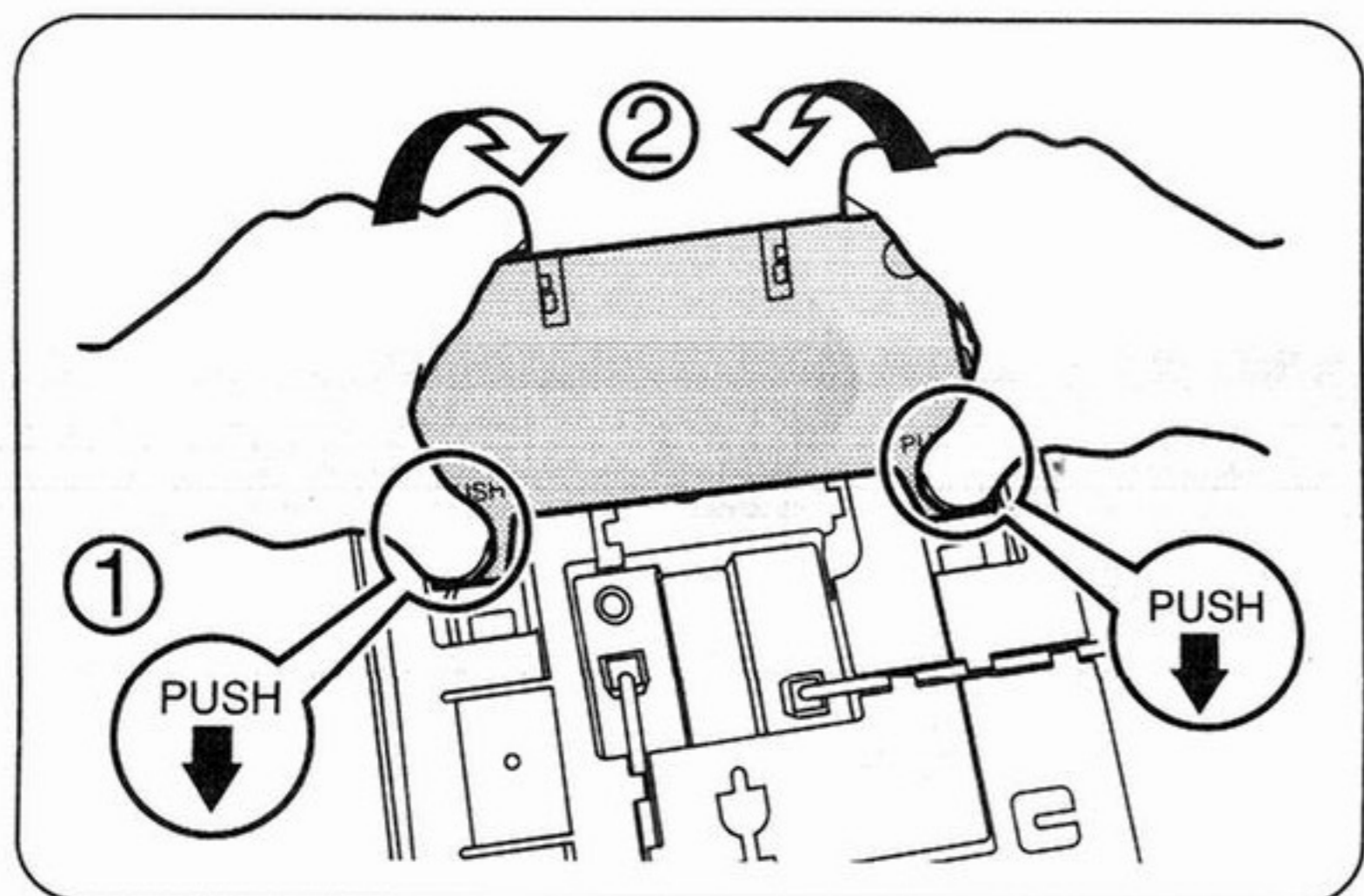

- 3 Установите телефонный аппарат на стену.

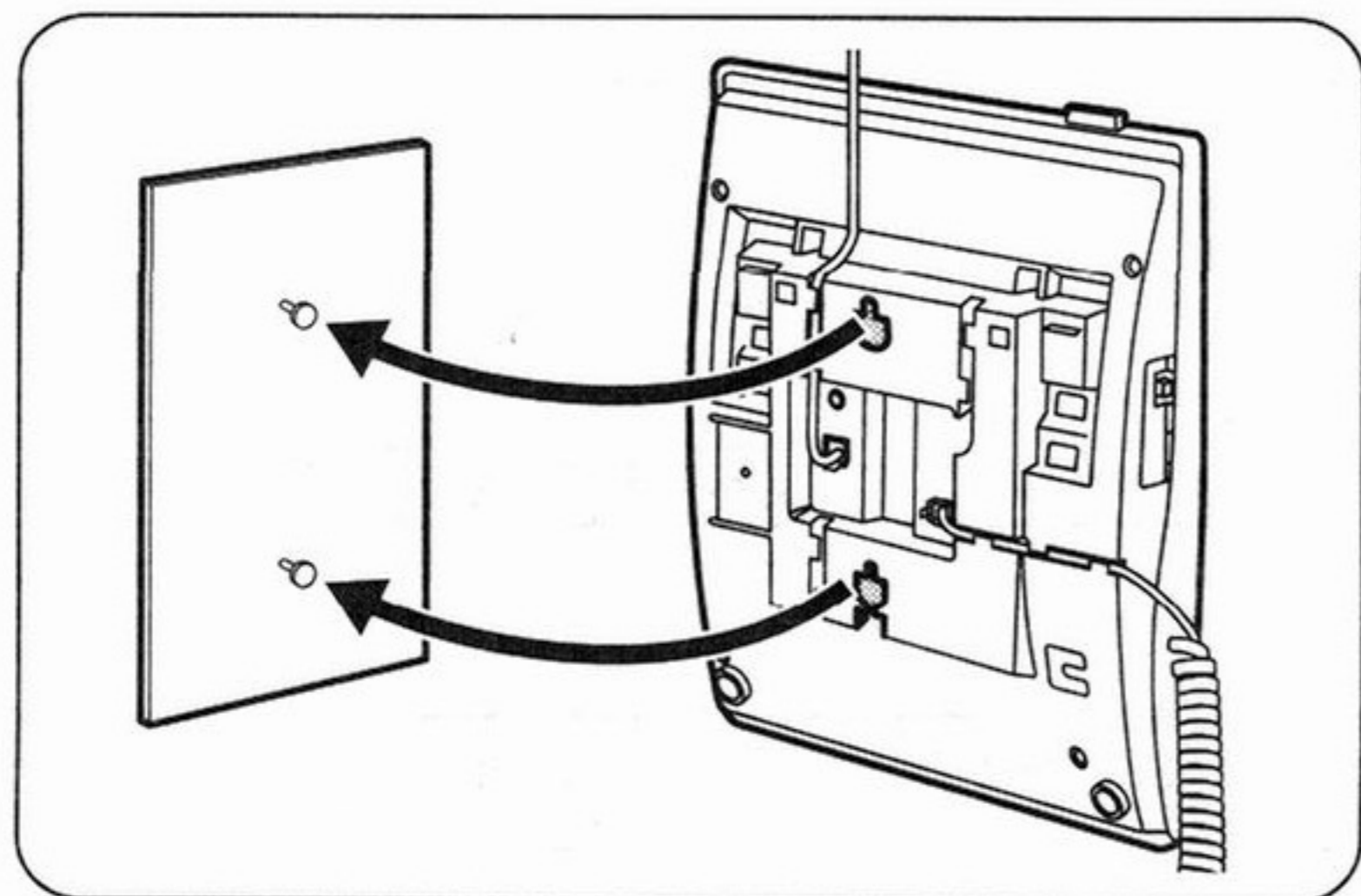

**Временное положение телефонной трубки в процессе разговора,**  
повесьте ее на верхнюю грань телефонного аппарата, как показано на рисунке.

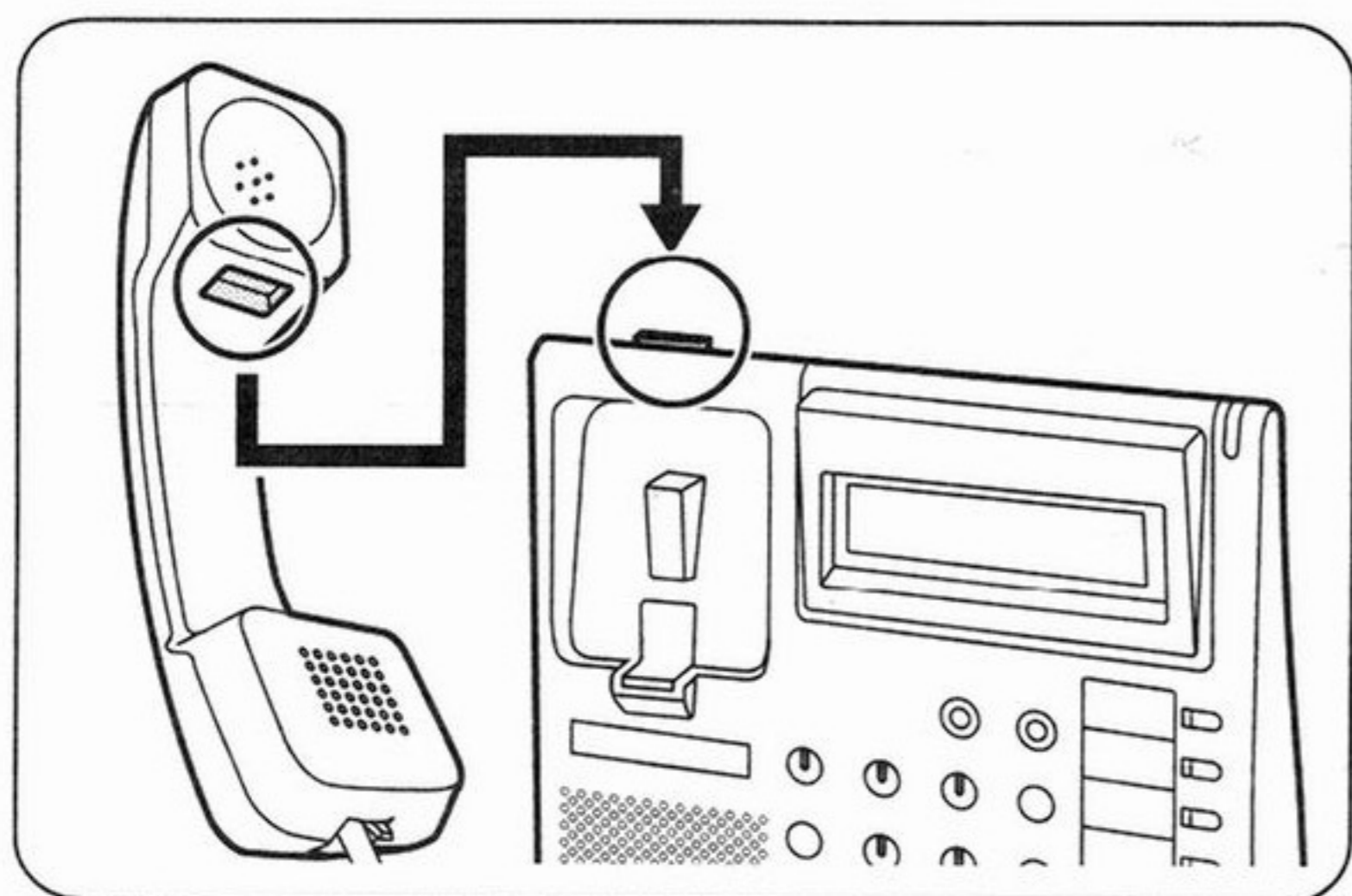

## ◆◆ KX-T7740

- 1 Снимите прикрепленную панель.

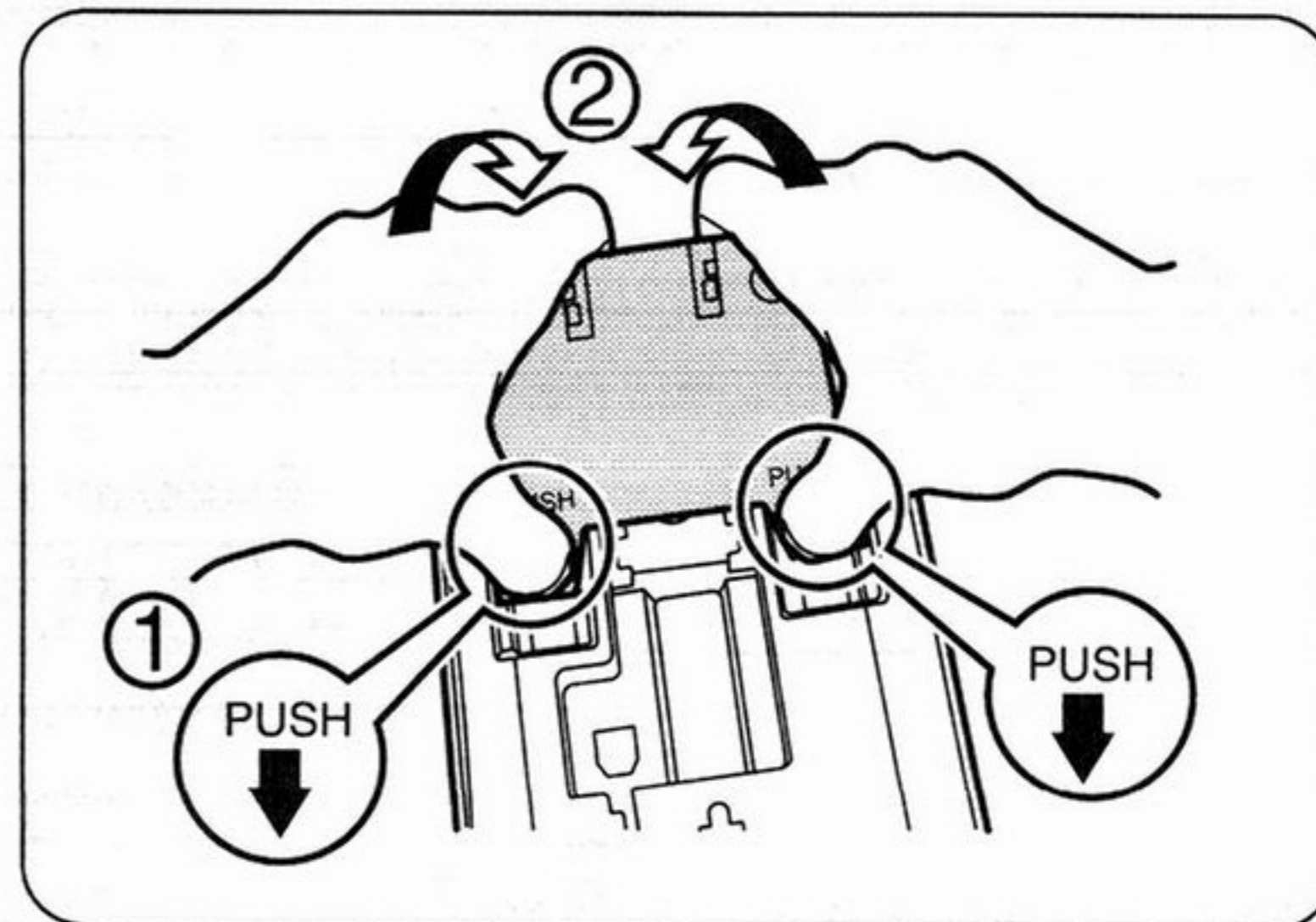

- 2 Установите телефонный аппарат на стену.

