

Panasonic

Инструкция по эксплуатации

Сетевая камера

Модель No. **WV-NP502E**

WV-NW502SE

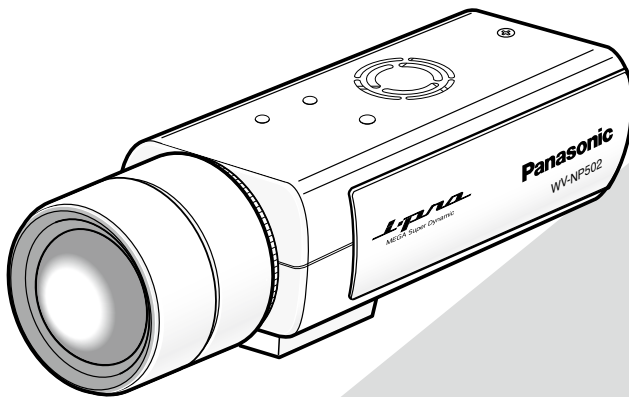

WV-NP502E

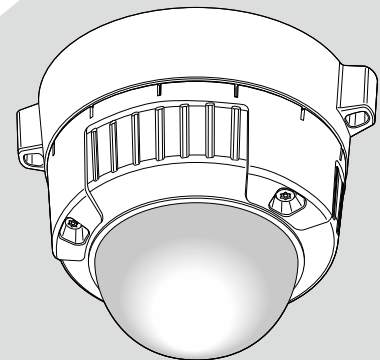

WV-NW502SE

(Объектив – опция для WV-NP502E.)



Прежде чем приступить к подсоединению или управлению настоящим изделием, следует тщательно изучить настоящую инструкцию и сохранить ее для будущего использования.

Суффикс номера модели не приведен в настоящей инструкции.

Содержание

Предисловие	4	Конфигурирование уставок, относящихся к изображениям JPEG [JPEG/H.264] (или [JPEG/MPEG-4])	36
Об инструкции для пользователя	4	Конфигурирование уставок, относящихся к изображениям H.264 [JPEG/H.264].....	37
Торговые знаки и зарегистрированные торговые знаки.....	4	Конфигурирование уставок, относящихся к изображениям MPEG-4 [JPEG/MPEG-4]	40
Сокращения	4	Конфигурирование уставок, относящихся к изображениям, заднему фокусу и зоне прайвеси [Изображ./Приваси]	43
Программа просмотра	4	Конфигурирование уставок, относящихся к качеству изображения (меню установки "Регулировка изображения").....	44
Мониторинг изображений на ПК	5	Установка маскированных зон.....	48
Мониторинг изображений с одной камеры.....	5	Настройка заднего фокуса (меню установки "Задний фокус").....	49
О "Живое" странице.....	7	Конфигурирование уставок, относящихся к зоне прайвеси (меню установки "Зона прайвеси").....	50
Мониторинг изображений со множества камер	10	Конфигурирование уставок, относящихся к аудио [Аудио].....	51
Ручная запись изображений на карте памяти SD	11	Конфигурирование установок мультиэкрана [Мультиэкран].....	53
Действие при возникновении тревоги	12	Конфигурирование уставок тревоги [Тревога].....	54
Тип тревоги.....	12	Конфигурирование уставок, относящихся к действию при возникновении тревоги [Тревога].....	54
Действие при возникновении тревоги.....	12	Конфигурирование уставок, относящихся к изображению по тревоге [Тревога]	55
Передача изображений на FTP-сервер	13	Конфигурирование уставок, относящихся к выходу тревоги [Тревога].....	57
Передача изображения по тревоге при ее возникновении (передача изображения по тревоге)	13	Изменение имени AUX [Тревога].....	58
Передача изображений с заданным интервалом или периодическая (периодическая FTP-передача изображений).....	13	Установка зон VMD [Зона VMD]	59
Сохранение изображений на карте памяти SD при неудачной передаче изображений с помощью функции периодической FTP-передачи изображений	14	Конфигурирование уставок, относящихся к извещению по электронной почте [Извещение]	61
Представление перечня журналов	15	Конфигурирование уставок, относящихся к протоколу тревоги Panasonic [Извещение].....	62
Об окне перечня журналов.....	16	Конфигурирование уставок, относящихся к распознаванию изображения [Расшир. функция].....	63
Воспроизведение изображений, сохраненных на карте памяти SD	17	Конфигурирование уставок, относящихся к извещению XML [Извещение XML].....	63
О странице Воспроизведение.....	17	Конфигурирование уставок адресата для распознавания лиц [Извещение XML]	64
О сетевой безопасности.....	19	Конфигурирование уставок, относящихся к распознаванию лиц [Распознавание лиц]	65
Предусмотренные функции обеспечения безопасности.....	19	Конфигурирование уставок, относящихся к аутентификации [Mng.пользователя].....	66
Отображение меню настройки с ПК.....	20	Конфигурирование уставок, относящихся к аутентификации пользователя [Идент. польз.].....	66
Как отображать меню настройки	20	Конфигурирование уставок, относящихся к аутентификации хоста [Идент. хоста].....	67
Как управлять меню настройки	21		
Об окне меню настройки.....	22		
Конфигурирование основных параметров камеры [Основная]	24		
Конфигурирование основных параметров [Основная]	24		
Конфигурирование параметров, относящихся к карте памяти SD [Карта памяти SD].....	26		
Доступ для копирования изображений, сохраненных на карте памяти SD, на ПК [Изображения на карте памяти SD].....	29		
Конфигурирование установок, связанных с журналами [Журнал].....	32		
Конфигурирование уставок, относящихся к изображениям и аудио [Изображение/Аудио].....	36		

Конфигурирование уставок, относящихся к потоку приоритета [Система]	68
Конфигурирование уставок серверов [Сервер].....	69
Конфигурирование уставок, относящихся к почтовому серверу [Почта]	69
Конфигурирование уставок, относящихся к FTP-серверу [FTP]	70
Конфигурирование уставок, относящихся к NTP-серверу [NTP]	71
Конфигурирование сетевых параметров [Сеть]	72
Конфигурирование сетевых параметров [Сеть]	72
Конфигурирование уставок, относящихся к DDNS [DDNS]	75
Конфигурирование уставок, относящихся к SNMP [SNMP]	76
Щелкают по вкладке [FTP-пер. из.] на странице "Сервер"	77
Конфигурирование уставок расписания периодической FTP-передачи изображений [FTP-пер. из.].....	78
Конфигурирование установок, относящихся к расписаниям [Расписание]	80
Техобслуживание камеры [Техобслуживание].....	81
Проверка системного журнала [Системный журнал].....	81
Обновление прошивки (защитной программы) [Обновление]	82
Сброс уставок/Перезапуск камеры [Сброс по умолч.]	83
Просмотр Помощи	84
Отображение экрана Помощи	84
О представляемом системном журнале	85
Дефектовка.....	87
Структура директории драйва В.....	95

Предисловие

Об инструкции для пользователя

Инструкция для пользователя состоит из двух частей: Инструкция по эксплуатации (PDF) и Руководство по монтажу. Инструкция по эксплуатации содержит информацию о методике управления настоящим прибором с использованием ПК через сеть и порядке конфигурирования уставок.

- WV-NP502: Сетевая камера (для внутренней установки)
- WV-NW502S: Сетевая камера (для монтажа на свес)

* Окна, фигурирующие в настоящей инструкции, представляют WV-NP502.

О порядке монтажа настоящего прибора и порядке соединения с сетью см. руководство по монтажу.

Для прочтения файлов в формате PDF (инструкции по эксплуатации), предусмотренных на поставленном CD-ROM, требуется Adobe® Reader®.

Если на ПК не инсталлирована программа Adobe® Reader®, то следует скачать Adobe® Reader® новейшей версии с веб-сайта Adobe для ее инсталляции на ПК.

Торговые знаки и зарегистрированные торговые знаки

- Microsoft, Windows, Windows Vista, Internet Explorer, ActiveX и DirectX являются зарегистрированными торговыми знаками или торговыми знаками компании «Microsoft Corporation» в США и/или других странах.
- Adobe и Reader являются зарегистрированными торговыми знаками или торговыми знаками корпорации «Adobe Systems Incorporated» в США и/или других странах.
- Логотип SDHC является торговым знаком.
- Прочие наименования компаний и изделий, встречаемые в инструкции по эксплуатации, могут быть торговыми знаками или зарегистрированными торговыми знаками соответствующих их владельцев.

Сокращения

В настоящей инструкции по эксплуатации приняты нижеуказанные сокращения.

Microsoft® Windows Vista® Business SP1 (32-бит) обозначается как Windows Vista.

Microsoft® Windows® XP Professional SP3 и Microsoft® Windows® XP Home Edition SP3 обозначаются как Windows XP.

Windows® Internet Explorer® 7.0 и Microsoft® Internet Explorer® 6.0 обозначаются как Internet Explorer.

Карта памяти SD и карта памяти SDHC обозначаются как карта памяти SD.

Программа просмотра

Для отображения изображений на ПК необходимо инсталлировать программу просмотра «Network Camera Viewer4». Инсталлирование данного программного обеспечения осуществляется непосредственно с камеры или путем двойного щелчка по иконке "nwcsv4setup.exe" на поставленном CD-ROM с последующим исполнением появляющихся на экране указаний.

Важно:

- Заводская стандартная уставка для "Автоматическая установка программы просмотра" – "Вкл.". Выполняют указания на стр. 93, когда сообщение показывается на строке информации браузера.
- Когда "Живое" страница представляется в первый раз, представляется мастер установки ActiveX control, необходимого для представления изображений с камеры. Следуют соблюдать инструктивные указания мастера.
- Когда мастер установки представляется снова даже после завершения инсталляции ActiveX, перезапускают ПК.
- Программа просмотра, используемая на каждом ПК, должна быть лицензирована в индивидуальном порядке. Количество инсталляции программы просмотра с камеры может быть подтверждено на вкладке [Обновление] на странице "Техобслуживание" (☞ стр. 82). За информацией о лицензировании ПО следует обращаться к вашему дилеру.

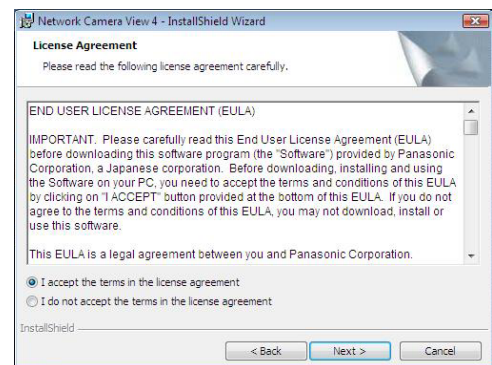

Мониторинг изображений на ПК

Ниже приведено описание порядка мониторинга изображений с камеры на ПК.

Мониторинг изображений с одной камеры

Шаг 1

Запускают веб-браузер.

Шаг 2

Вводят IP-адрес, присвоенный с помощью программы установки IP «Panasonic», в поле адреса браузера.

Пример при вводе IPv4-адреса:

http://URL зарегистрированный с использованием IPv4-адреса
http://192.168.0.10/

Пример при вводе IPv6-адреса:

http://URL зарегистрированный с использованием IPv6-адреса
http://[2001:db8::10]/

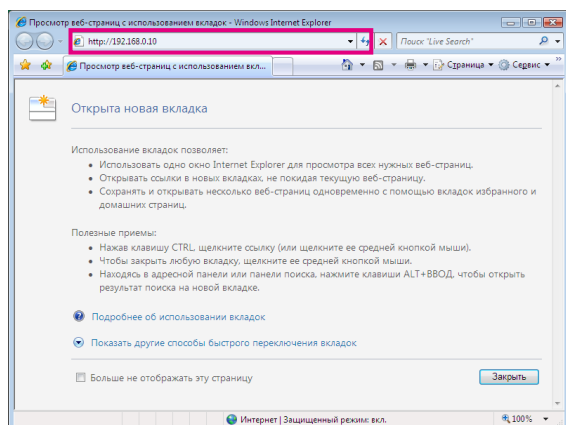

<Пример доступа к IPv4>

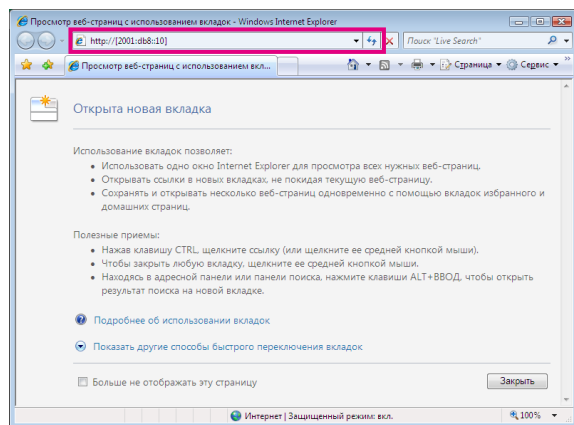

<Пример доступа к IPv6>

Важно:

- При изменении номера порта HTTP с "80" вводят "http://IP-адрес камеры +: + Номер порта" в блок адреса браузера.
(Пример: http://192.168.0.11:8080)
- Если ПК находится в локальной сети, то конфигурируют уставку прокси-сервера веб-браузера (по "Свойства обозревателя..." в "Сервис" на строке меню) для обхода прокси-сервера для локального адреса.

Шаг 3

Нажимают клавишу [Enter] (ввода) на клавиатуре. Представляется "Живое" страница. Подробнее о странице "Живое" см. стр. 7.

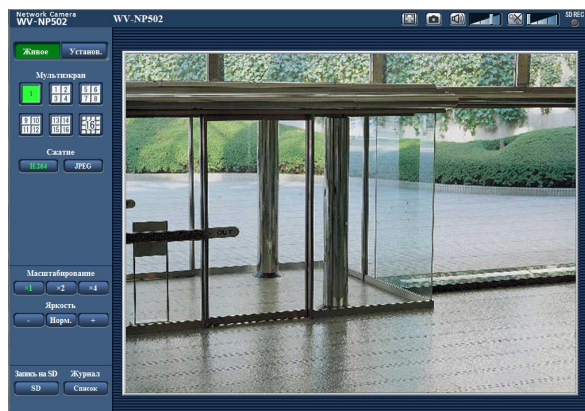

Когда выбрано "Вкл." для "Идентификация пользователя", представляется окно аутентификации до отображения прямых изображений для ввода имени и пароля пользователя. Стандартные (по умолчанию) имя и пароль пользователя следующие.
Имя пользователя: admin
Пароль: 12345

Важно:

- Для повышения безопасности следует изменить пароль для имени пользователя "admin". Рекомендуется периодически изменять этот пароль.
 - При отображении множества изображений H.264 (или MPEG-4) на ПК изображения не могут отображаться в зависимости от рабочей характеристики ПК.
-

Примечание:

- Когда в параметре "Формат кодирования видеоизображений" выбрано "H.264", то отображаются видеоданные H.264. Когда выбрано "MPEG-4", то отображаются изображения MPEG-4.
- Максимальное число пользователей, осуществляющих одновременный доступ, - 14, включая пользователей, получающих изображения H.264 (или MPEG-4), и пользователей, получающих изображения JPEG. В зависимости от задаваемых уставок "Управление пропускной способностью сети (скоростью передачи в битах)" и "Максимальная скорость передачи (на 1 пользователя)" максимальное число пользователей, одновременно имеющих доступ к камере, может быть менее 14. Если 14 пользователей уже одновременно имеют доступ к камере, то для пользователей, которые пытаются иметь доступ впоследствии, представляется сообщение об ограничении доступа. Когда в параметре "Тип передачи" пункта "H.264" (или "MPEG-4") выбрано "Multicast", то в максимальное число включается только первый пользователь, осуществивший доступ к изображениям H.264 (или MPEG-4) монитора. Второй и последующие пользователи, которые мониторируют изображения H.264 (или MPEG-4), не включаются в максимальное число.
- Когда выбрано "Вкл." в параметре "Передача H.264" (или "Передача MPEG-4") (☞ стр. 37 и 40), то отображаются изображения H.264 (или MPEG-4). Когда выбрано "Откл.", то отображается изображение JPEG. Возможно отображение изображения JPEG даже в том случае, когда выбрано "Вкл." в параметре "Передача H.264" (или "Передача MPEG-4"). В данном случае интервал обновления изображений JPEG ограничивается до 15 fps.
- Интервал обновления может увеличиваться в зависимости от сетевых условий, эксплуатационных характеристик ПК, объекта фотосъемки, трафика доступа и пр.

<Интервал обновления изображений JPEG>**Когда выбрано "Вкл." в параметре "Передача H.264" (или "Передача MPEG-4")**

Когда выбрано "1,3 мегапикселя" в параметре "Режим перехвата изображения"

- JPEG (VGA или QVGA): "15 fps"
- JPEG (1280x960): "10 fps"

Когда выбрано "3 мегапикселя" в параметре "Режим перехвата изображения"

- JPEG (VGA): "15 fps"
- JPEG (1280x960): "10 fps"
- JPEG (2048x1536): "1 fps"

Когда выбрано "Откл." в параметре "Передача H.264" (или "Передача MPEG-4")

Когда выбрано "1,3 мегапикселя" в параметре "Режим перехвата изображения"

- JPEG (1280x960, VGA или QVGA): "30 fps"

Когда выбрано "3 мегапикселя" в параметре "Режим перехвата изображения"

- JPEG (1280x960, VGA): "15 fps"
 - JPEG (2048x1536): "5 fps"
-

О "Живое" странице

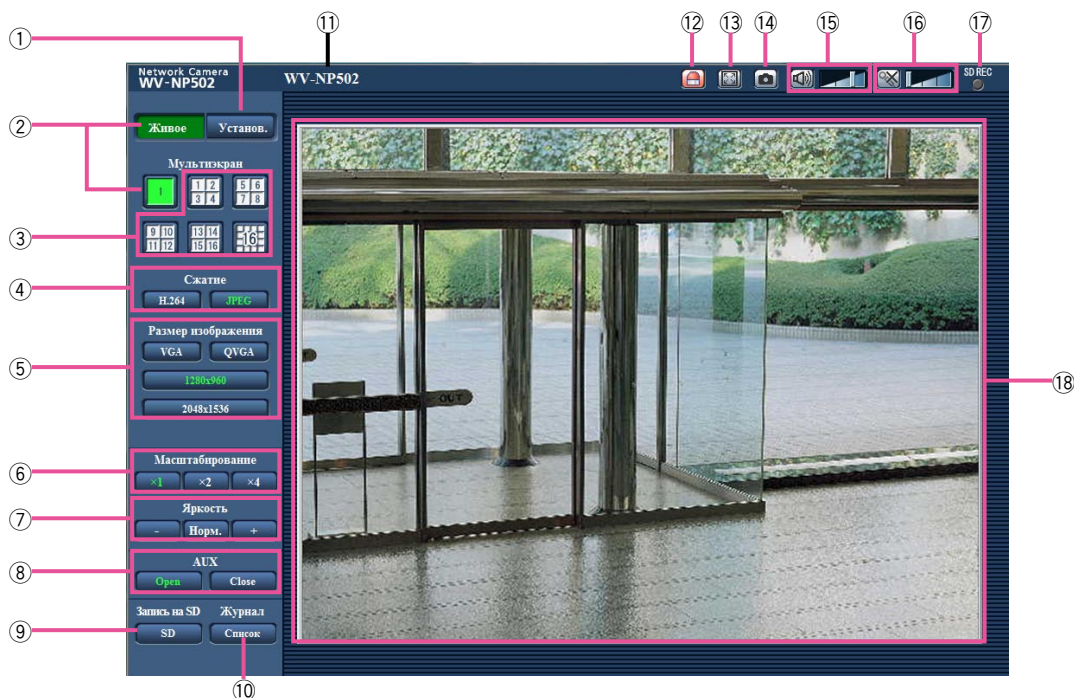

① Кнопка [Установ.] (*1)

Служит для вывода меню настройки на экран. Кнопка загорается зеленым светом и представляет меню установки.

② Кнопка [Живое]

Служит для вывода страницы "Живое" на экран. Кнопка загорается зеленым светом и представляет "Живое" страница.

③ Кнопка [Мультиэкран]

Изображения с множества камер могут быть отображены на мультиэкране путем регистрации камер по меню установки. (☞ Стр. 53)

④ Кнопки [Сжатие]

Кнопки [H.264]/[MPEG-4]: Буквы "H.264" (или "MPEG-4") на кнопке загораются зеленым светом и отображается изображение H.264 (или MPEG-4). Когда выбрано "Вкл." в параметре "Передача H.264" (или "Передача MPEG-4") пункта "H.264(1)" (или "MPEG-4(1)"), то отображается кнопка [H.264] (или [MPEG-4]). (☞ Стр. 37 и 40)

Кнопки [JPEG]: Буквы "JPEG" на кнопке загораются зеленым светом и отображается изображение JPEG.

⑤ Кнопки [Размер изображения]

Эти кнопки представляются только тогда, когда отображается изображение JPEG.

Кнопки [VGA]: Буквы "VGA" загораются зеленым светом и изображения отображаются в размере VGA в главной области.

Кнопки [QVGA]: Буквы "QVGA" загораются зеленым светом и изображения отображаются в размере QVGA в главной области.

Кнопки [1280x960]: Знаки "1280x960" загораются зеленым светом и изображения в главной зоне отображаются в формате 1 280 x 960 (пикселей). В зависимости от размера окна веб-браузера величина может оказываться меньше, чем 1 280 x 960 пикселей.

Кнопка [2048x1536]: Знаки "2048x1536" загораются зеленым светом и изображения в главной зоне отображаются в формате 2 048 x 1 536 (пикселей). В зависимости от размера окна веб-браузера величина может оказываться меньше, чем 2 048 x 1 536 пикселей.

Примечание:

- Кнопка [2048x1536] отображается только тогда, когда выбрано "3 мегапикселя" в параметре "Режим перехвата изображения". Кнопка [QVGA] отображается только тогда, когда выбрано "1,3 мегапикселя" в параметре "Режим перехвата изображения".

⑥ **Кнопки [Масштабирование]**

Кнопка [x1]: Знак "x1" загорается зеленым светом и изображения в главной зоне отображаются в формате x1.

Кнопка [x2]: Знак "x2" загорается зеленым светом и изображения в главной зоне отображаются в формате x2.

Кнопка [x4]: Знак "x4" загорается зеленым светом и изображения в главной зоне отображаются в формате x4.

⑦ **Кнопки [Яркость] (*2)**

Кнопке [-] (уменьшение): Отображаемое изображение становится темнее.

Кнопка [Норм.]: Отрегулированная яркость сбрасывается в значение по умолчанию.

Кнопке [+] (увеличение): Изображение становится ярче.

⑧ **Кнопки [AUX] (*2)**

Кнопка [Open]: Буквы "Open" на кнопке загораются зеленым светом и статус коннектора AUX становится открытым.

Кнопка [Close]: Буквы "Close" на кнопке загораются зеленым светом и статус коннектора AUX становится закрытым.

⑨ **Кнопка [Запись на SD] (*2)**

Данная кнопка представляется только тогда, когда выбрано "Ручной" для "Сохранить триггер." по меню установки. (☞ Стр. 27)

Щелкают по этой кнопке для ручной записи изображений на карту памяти SD. О порядке ручной записи изображений на карту памяти SD см. стр. 11.

⑩ **Кнопка [Журнал] (*1)**

Кнопка [Список] может применяться только тогда, когда выбрано "Вкл." в параметре "Сохранить журналы" в меню настройки. (☞ Стр. 32)

При щелчке по этой кнопке перечень журналов отображается и могут быть воспроизведены изображения, сохраненные на карте памяти SD. Более подробно о перечне журналов и порядке воспроизведения изображений, сохраненных на карте памяти SD, см. стр. 15.

⑪ **Имя камеры**

Представляется имя камеры, введенное для "Имя камеры" на вкладке [Основная]. (☞ Стр. 24)

⑫ **Кнопка индикации возникновения тревоги (*2)**

Эта кнопка представляется и загорается мигающим светом при возникновении тревоги. Эта кнопка при щелчке исчезает и коннектор выхода тревоги сбрасывается в исходное состояние. (☞ Стр. 12)

⑬ **Кнопка полного экрана**

Изображения представляются на весь экран. Для возврата к "Живое" странице нажимают клавишу [Esc].

⑭ **Кнопка одноразовой съемки**

Щелкают по этой кнопке для фотографирования (съемки неподвижного изображения). Неподвижное изображение отображается во вновь открытом окне. При щелчке правой кнопкой на представленном изображении, появляется всплывающее меню. Отображенное изображение может быть сохранено в ПК путем выбора "Сохранить" во всплывающем меню. При выборе "Печатать" возможен вывод на принтер.

⑮ **Кнопка микрофонного входа (*3)**

Применяется для включения/отключения приема аудиосигналов (прослушивание звучания с камеры на ПК).

Данная кнопка представляется только при выборе "Микрофонный вход", "Интерактивный (полнодуплекс)" или "Интерактивный(полудуплекс)" для "Автоматическая передача/прием" в меню установки. (☞ Стр. 51)

Эта кнопка при щелчке преобразуется в кнопку  и звучание с камеры не прослушивается.

Возможно регулировать громкость звучания (Высокая/Средний/Низкая) путем перемещения курсора для громкости .

⑯ **Кнопка аудиовыхода (*3)**

Применяется для включения/отключения передачи аудиосигналов (воспроизведение звуковых данных на ПК через громкоговоритель камеры).

Данная кнопка представляется только при выборе "Аудиовыход", "Интерактивный (полнодуплекс)" или "Интерактивный (полудуплекс)" для "Автоматическая передача/прием" в меню установки. (☞ Стр. 51)

The button will blink during the audio transmission.

Кнопка остается светящейся мигающим светом в процессе передачи аудиосигналов.

Эта кнопка при щелчке преобразуется в кнопку  и звучание с ПК не прослушивается.

Возможно регулировать громкость звучания (Высокая/Средний/Низкая) путем перемещения курсора для громкости .

Примечание:

- Когда один пользователь применяет функцию передачи аудиосигналов при выборе "Интерактивный (полудуплекс)", кнопка приемника и кнопка передачи не могут управляться другими пользователями. Когда выбрано "Интерактивный (полнодуплекс)", кнопка передачи не может управляться другими пользователями.
 - Максимальная продолжительность передачи аудиосигналов равна 5 мин в один сеанс. Через 5 минут передача аудиосигналов автоматически прекращается. Для включения функции передачи аудиосигналов еще раз щелкают по кнопке [Аудиовыхода].
 - При повторном включении камеры отрегулированная громкость звучания (как для передачи, так и для приема аудиосигналов) возвращается к уровню, установленному на вкладке [Аудио] в меню установки. (☞ Стр. 51)
 - Фактический уровень громкости меняется в трех степенях несмотря на бесступенчатое движение курсора для громкости.
-

Примечание:

- Когда пользователи без достаточно высокого уровня доступа пытаются управлять камерой, изображения, представленные на экране, могут временно меняться. Это не оказывает влияния на работу прибора.
 - Масштабирование изображения может быть выполнено с помощью колеса мыши.
-

17 Контрольная лампочка статуса записи SD

По этой лампочке можно узнать статус записи SD. Когда началась запись на память SD контрольная лампочка состояния записи на SD загорается ровным красным светом. Лампочка гаснет, когда запись на память SD прекращается. Данная лампочка представляется только тогда, когда выбрано "Ручной" для "Сохранить триггер." в меню установки. (☞ Стр. 27)

18 Главная область (зона)

В этой зоне представляются изображения с камеры. В соответствии с уставками, конфигурированными в параметрах "Формат отображения времени" и "Формат отображения даты/времени", отображается текущее время и дата. (☞ Стр. 24)
При щелчке по желаемой точке, когда в главной области (зоне) отображаются прямые изображения в масштабе x2 или x4, камера перемещается, размещая точку, по которой произведен щелчок, в центре главной области.

- *1 Управление может производиться только пользователями, чей уровень доступа - "1. Администратор".
- *2 Управление может производиться только пользователями, чей уровень доступа - "1. Администратор" или "2. Управ. камер.", когда выбрано "Вкл." для "Идентификация пользователя" (☞ Стр. 66).
- *3 Управление может производиться только пользователями, чей уровень доступа выбран для "Допускаемый уровень аудиопередачи/аудиоприема" на вкладке [Аудио] на странице "Изображение/Аудио". Подробнее об уровнях доступа см. стр. 66.

Мониторинг изображений со множества камер

Изображения со множества камер могут быть отображены на мультитекране. Могут быть отображены одновременно изображения с 4 камер (макс. 16 камер). Для отображения изображений на мультитекране необходимо предварительно зарегистрировать камеры. 4 камеры могут быть зарегистрированы в качестве группы и могут быть зарегистрированы до 4 групп (16 камер). (☞ Стр. 53)

Важно:

- При одновременном представлении изображений с 16 камер на мультитекране невозможно осуществлять панорамирование, наклон и масштабирование.
- Когда изображения с 4 камер отображаются на мультитекране, то наклон и масштабирование могут быть осуществлены только при отображении изображений с сетевых камер Panasonic PTZ.
- На мультитекране могут быть отображены только изображения JPEG. Аудио не прослушивается.
- Если питание отключено, либо LAN-кабель отсоединен в процессе отображения изображений, то невозможно отображать изображения с "Живое" страницы на мультитекране.

Шаг1

Щелкают по желаемой кнопке [Мультитекран].

Г На выбранном мультитекране (экран может быть разделен на 16 сегментов) отображаются изображения с зарегистрированных камер. Следующие операции возможны при отображении на 4-сегментном экране.

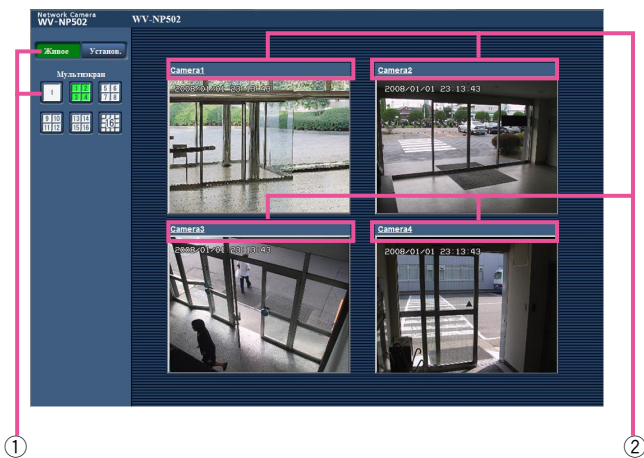

- ① Для отображения изображений на одном экране щелкают по кнопке [Живое].
- ② Щелкают по имени камеры. Прямые изображения с камеры, соответствующей имени камеры, по которому щелкнули, отображаются на "Живое" странице вновь открытого окна.

Ручная запись изображений на карте памяти SD

Изображения, отображенные на "Живое" странице могут быть записаны вручную на карте памяти SD. Данная кнопка действует только тогда, когда выбрано "Ручной" для "Сохранить триггер." в меню установки. (☞ Стр. 27)
Изображения, записанные на карте памяти SD, могут быть скопированы на ПК. (☞ Стр. 29)

Шаг 1

Отображают "Живое" страницу. (☞ Стр. 7)

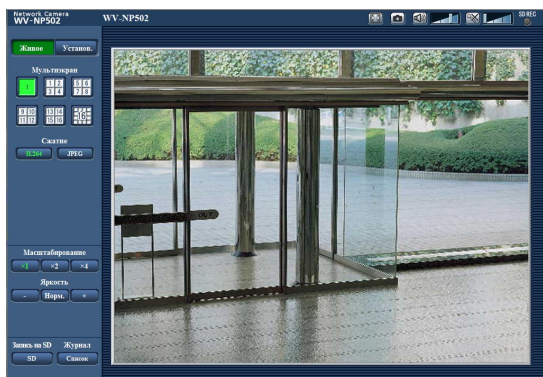

Шаг 2

Щелкают по кнопке [SD] в блоке "Запись на карту памяти SD".

→ Открывается окно для записи SD.

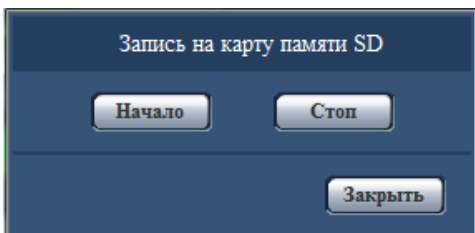

Шаг 3

Щелкают по кнопке [Начало] для начала записи изображений на карту памяти SD.

Контрольная лампочка статуса записи SD горит красным светом, пока идет запись изображений на карту памяти SD.

→ Интервал сохранения (скорость передачи кадров) может быть конфигурирован на вкладке [Карта памяти SD] на странице "Основная". (☞ Стр. 26)

Шаг 4

Щелкают по кнопке [Стоп] для остановки сохранения изображений на карту памяти SD.

Шаг 5

Щелкают по кнопке [Закреть] для закрытия окна.

Действие при возникновении тревоги

Действие при возникновении тревоги (действие камеры при возникновении тревоги) совершается при возникновении нижеуказанных тревог.

Тип тревоги

Тревога по входу: Если устройство тревожной сигнализации, такое как сенсор, подсоединено к гнезду EXT I/O камеры, то действие при возникновении тревоги осуществляется при его срабатывании.

Тревога по VMD: Когда движение детектировано в установленной зоне VMD, то осуществляется действие при возникновении тревоги.

* VMD означает "Видеодетектирование движения".

Тревога по команде: При поступлении протокола тревоги "Panasonic" от подсоединенного устройства через сеть осуществляется действие при возникновении тревоги.

Действие при возникновении тревоги

Отображают кнопку индикации возникновения тревоги на "Живое" странице. (☞ Стр. 8)

При возникновении тревоги кнопка индикации возникновения тревоги отображается на "Живое" странице.

Важно:

- При выборе "Опрос(30 сек)" для "Интервал обновления статуса тревоги" (☞ стр. 25), отображение кнопки, указывающей возникновение тревоги, обновляется после 30 секундной паузы. По этой причине может потребоваться максимум 30 секунд до появления кнопки, указывающей возникновение тревоги, на "Живое" странице при возникновении тревоги.

Извещение устройства, подсоединенного к коннектору тревоги, о возникновении тревоги

При возникновении тревоги возможно выдать сигналы с коннектора тревоги на тылу камеры и включить звуковую сигнализацию. Параметры для выхода тревоги могут быть конфигурированы в блоке "Установка терминала выхода тревоги" на вкладке [Тревога] на странице "Тревога". (☞ Стр. 54)

Автоматическая передача изображения на сервер

При возникновении тревоги изображение по тревоге может передаваться на предварительно назначенный сервер. Уставки, требуемые для передачи изображения по тревоге на сервер, могут быть конфигурированы в блоке "Тревожное изображение" на вкладке [Тревога] на странице "Тревога" (☞ стр. 54) и на вкладке [FTP] на странице "Сервер" (☞ стр. 70).

Важно:

- При применении карты памяти SD выбирают "Ошибка FTP" для "Сохранить триггер." на вкладке [Карта памяти SD]. Когда для "Сохранить триггер." выбрано "Ввод тревоги" или "Ручной", изображение по тревоге не передается на FTP-сервер при возникновении тревоги.

Извещение о возникновении тревоги e-mail (электронной почтой)

Тревога по e-mail (извещение о возникновении тревоги) при ее возникновении может быть передана предварительно зарегистрированным электронным адресам. В качестве адресатов тревоги по e-mail может быть зарегистрировано до 4 адресов. Изображение по тревоге (неподвижное изображение) может быть передано электронной почтой по тревоге в виде прилагаемого файла. Уставки тревоги по e-mail могут быть конфигурированы в блоке "Извещение по E-mail" на вкладке [Извещение] на странице "Тревога" (☞ стр. 61) и на вкладке [Почта] на странице "Сервер" (☞ стр. 69).

Извещение назначенных IP-адресов (извещение о тревоге по протоколу тревоги Panasonic) о возникновении тревоги

Эта функция доступна только в том случае, когда устройство Panasonic, такое как сетевой дисковый рекордер, подсоединено к системе. Когда выбрано "Вкл." в параметре "Извещение по протоколу тревоги Panasonic", то подсоединенное устройство Panasonic получает извещение о том, что камера находится в тревожном состоянии. Уставки протокола тревоги Panasonic могут быть конфигурированы в блоке "Протокол тревоги Panasonic" на вкладке [Извещение] на странице "Тревога". (☞ Стр. 62)

Передача изображений на FTP-сервер

Изображения могут передаваться на FTP-сервер. Конфигурирование нижеуказанных параметров позволяет передавать изображения, перехваченные при возникновении тревоги или с заданным интервалом, на FTP-сервер.

Важно:

- При использовании этой функции задают имя и пароль пользователя, имеющего доступ к FTP-серверу, для ограничения пользователей, которые могут произвести логин в FTP-сервер.
 - Для передачи изображений на FTP-сервер выбирают "Не использовать" для "Карта памяти SD" или "Ошибка FTP" для "Сохранить триггер." на вкладке [Карта памяти SD] на странице "Основная".
-

Передача изображения по тревоге при ее возникновении (передача изображения по тревоге)

При возникновении тревоги изображение по тревоге может передаваться на FTP-сервер. Для передачи изображений по тревоге на FTP-сервер необходимо предварительно конфигурировать параметры.

Параметры FTP-сервера могут быть конфигурированы на вкладке [FTP] на странице "Сервер". (☞ Стр. 70)

Функция передачи изображения по тревоге может быть включена/отключена в блоке "Тревожное изображение" на вкладке [Тревога] на странице "Тревога". (☞ Стр. 54)

Примечание:

- В зависимости от сетевого трафика число передаваемых изображений не может достигать заданного.
 - Изображения по тревоге, которые не могут передаться на FTP-сервер при возникновении тревоги, не сохраняются на карте памяти SD.
-

Передача изображений с заданным интервалом или периодическая (периодическая FTP-передача изображений)

Изображения могут передаваться с заданным интервалом или периодичностью. Для того, чтобы передавать изображения с заданным интервалом или периодичностью, необходимо предварительно конфигурировать параметры.

Параметры FTP-сервера могут быть конфигурированы на вкладке [FTP] на странице "Сервер". (☞ Стр. 70)

Можно определить, применять ли функцию периодической FTP-передачи изображений или нет, а также конфигурировать ли уставки, связанные с изображениями по тревоге и расписанием, на вкладке [FTP-пер. из.] на странице "Сеть" или нет. (☞ Стр. 77)

Примечание:

- В зависимости от сетевого трафика или скорости линии по сети изображения не могут передаваться с заданным интервалом.
 - Когда выбрано "Вкл." для функции передачи изображения по тревоге и функции периодической FTP-передачи изображений, то приоритет отдается функции передачи изображения по тревоге, а не функции периодической FTP-передачи изображений. Поэтому изображения не могут передаваться с интервалом, заданным путем настройки уставки "Периодическая FTP-передача изображений".
-

Сохранение изображений на карте памяти SD при неудачной передаче изображений с помощью функции периодической FTP-передачи изображений

Изображения, которые не удалось передать за счет функции периодической FTP-передачи изображений, автоматически могут быть сохранены на карте памяти SD. Изображения, сохраненные на карте памяти SD могут быть получены на вкладке [Карта памяти SD] на странице "Основная". (☞ Стр. 26)

Для использования функции записи на память SD, предусмотренной в сетевом дисковом рекордере Panasonic, выбирают "Откл." в параметре "Периодическая FTP-передача изображений" (☞ стр. 77) и "Ошибка FTP" в параметре "Сохранить триггер" (☞ стр.27).

Мы не отвечаем за всякие повреждения файлов, сохраненных на карте памяти SD, возникающие из-за неисправности или ошибки в файлах на карте памяти SD, по каким бы то ни было причинам.

Представление перечня журналов

Параметры установки для камер отображаются в виде списка.

- Журнал тревоги: Отображаются журналы событий тревоги, как время и дата возникновения тревоги и тип тревоги.
- Журнал ручной записи: Отображаются журналы, сохраненные в виде файла при ручной записи изображений на карту памяти SD.
- Журнал ошибок FTP-передачи: Отображаются журналы, сохраненные в виде файла при неудачной периодической FTP-передаче изображений.

Каждый перечень журналов может быть отображен только тогда, когда выбрано "Вкл." в параметре "Сохранить журналы" во вкладке [Журнал] на странице "Основная" (☞ стр. 32).

Шаг 1

Отображают "Живое" страницу. (☞ Стр. 7)

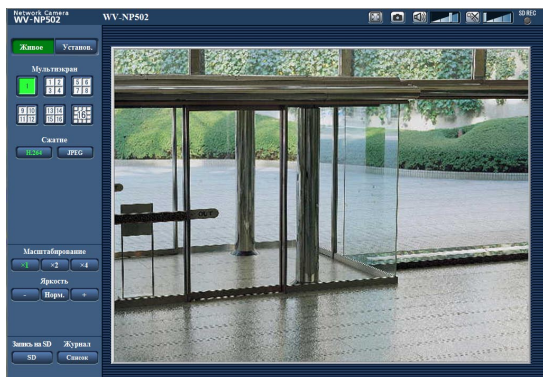

Шаг 2

Щелкают по кнопке [Список].

☞ Перечень журналов отображается во вновь открытом окне (окне перечня журналов).

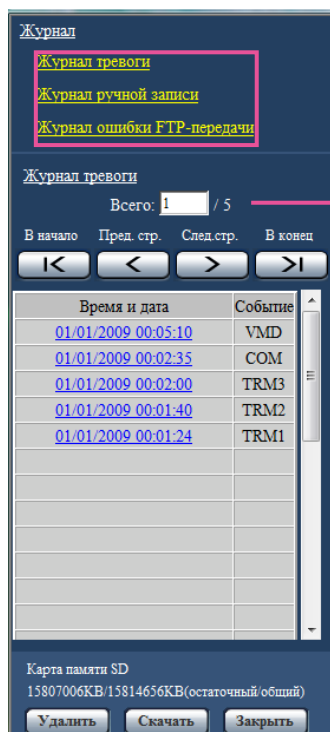

Число перечисленных журналов

Важно:

- Окно перечня журналов может управляться только одним пользователем. Прочие пользователи не могут иметь доступа к окну перечня журналов.

Примечание:

- Когда выбрано "Не использовать" в параметре "Карта памяти SD", то не отображаются перечень журналов ошибок ручной записи и функция периодической FTP-передачи изображений.

Шаг 3

Для отображения перечня журналов щелкают по желаемому типу журнала, приведенному под "Журнал".

☞ Отображается перечень журналов выбранного типа журнала.

Примечание:

- Если сохраненные изображения имеются на карте памяти SD, то при щелчке по времени и дате возникновения тревоги отображаются соответствующие изображения. (☞ Стр. 17)

Об окне перечня журналов

[Число перечисленных журналов]

Отображаются общее число журналов выбранного типа и номер журнала, представляемого в начале перечня журналов.

Примечание:

- Вводят желаемый номер журнала, затем нажимают кнопку [Enter] на клавиатуре. В начале перечня журналов отображается журнал выбранного номера.

Кнопка [В начало]

Щелкают по этой кнопке для отображения первого журнала в перечне журналов.

Кнопка [Пред. стр.]

Щелкают по этой кнопке для отображения предыдущей страницы перечня журналов.

Примечание:

- При удержании кнопки мыши в нажатом положении с наведенным на кнопку [Пред. стр.] курсором мыши номер отображаемого журнала изменяется в сторону убавления. При отпускании кнопки мыши номер журнала перестает изменяться в сторону убавления и номер журнала, отображенный в момент отпускания кнопки мыши, появляется в начале представляемой в текущее время страницы.

Кнопка [След.стр.]

Щелкают по этой кнопке для отображения следующей страницы перечня журналов.

Примечание:

- При удержании кнопки мыши в нажатом положении с наведенным на кнопку [След. стр.] курсором мыши номер отображаемого журнала изменяется в сторону увеличения. При отпускании кнопки мыши номер журнала перестает изменяться в сторону увеличения и номер журнала, отображенный в момент отпускания кнопки мыши, появляется в начале представляемой в текущее время страницы.

Кнопка [В конец]

Щелкают по этой кнопке для отображения последнего журнала в перечне журналов.

[Время и дата]

Отображаются время и дата при составлении каждого журнала в виде файла.

Примечание:

- Если выбрано "Откл." в параметре "Формат отображения времени" (стр. 24), то время и дата возникновения тревоги представляются в 24-часовом формате.

- Время записи журналов следующее.

Журнал событий тревоги: Время и дата возникновения тревоги регистрируются в виде журнала.

Журнал ручной записи: Время и дата при начале записи изображений на карту памяти SD регистрируются в виде журнала. Когда запись производится последовательно, то журналы регистрируются каждый час.

Журнал ошибок FTP-передачи: Журналы регистрируются каждый час.

[Событие]

Представляется тип события.

Типы событий представляются только при отображении перечня журналов событий тревоги.

TRM1: Тревога по входу тревоги на вход 1

TRM2: Тревога по входу тревоги на вход 2

TRM3: Тревога по входу тревоги на вход 3

VMD: Тревога по тревоге по VMD

COM: Тревога по тревоге по команде

[Карта памяти SD]

Отображаются возможная и исходная емкости карты памяти SD.

Отображаемое описание такое же, что и описание, отображаемое по параметру "Остаточная емкость" на вкладке [Карта памяти SD]. (стр. 28)

Кнопка [Удалить]

Щелкают по этой кнопке для удаления отображаемого в текущее время перечня журналов.

При использовании карты памяти SD удаляются также и изображения, связанные с перечнем журналов.

Важно:

- Если множество изображений сохранено на карте памяти SD, то полное удаление занимает некоторое время.
- В процессе удаления сохраняются только журналы и невозможно вновь сохранить изображения.
- Нельзя отключать камеру от сети питания до завершения удаления. Если камера отключается от сети питания в процессе удаления, то некоторые изображения будут оставаться на карте памяти SD. В таком случае щелкают по кнопке [Удалить] в том же окне перечня журналов, что и используется для удаления журналов.

Кнопка [Скачать]

Щелкают по этой кнопке для скачивания всех журналов в выбранном перечне журналов в качестве файла на ПК.

Кнопка [Закреть]

Щелкают по этой кнопке для закрытия окна перечня журналов.

Воспроизведение изображений, сохраненных на карте памяти SD

При щелчке по времени и дате, приведенным в окне перечня журналов, страница "Живое" переходит на страницу "Воспроизведение".

Если на карте памяти SD имеются изображения, связанные с щелкнутыми временем и датой, то отображается первое из них.

Важно:

- Во время воспроизведения или скачивания интервал обновления изображений может оказываться удлиненным.
- Если множество изображений сохранено на карте памяти SD, то отображение изображений на странице "Воспроизведение" может занимать некоторое время.
- Даже в том случае, когда формат изображений, сохраненных на карте памяти SD, является "QVGA" или "1280x960", изображения отображаются в формате VGA на странице "Воспроизведение". Поэтому изображения в окне "воспроизведение" могут выглядеть грубыми.
- При воспроизведении изображений путем выбора журнала ошибок FTP-передачи изображений из перечня журналов изображения не могут воспроизводиться в последовательности изображений, записанных на карту памяти SD, если они записаны на карту памяти SD при условии, что выбранное в параметре "Интервал передачи" на вкладке [FTP-пер. из.] значение равно или меньше "1 мин".

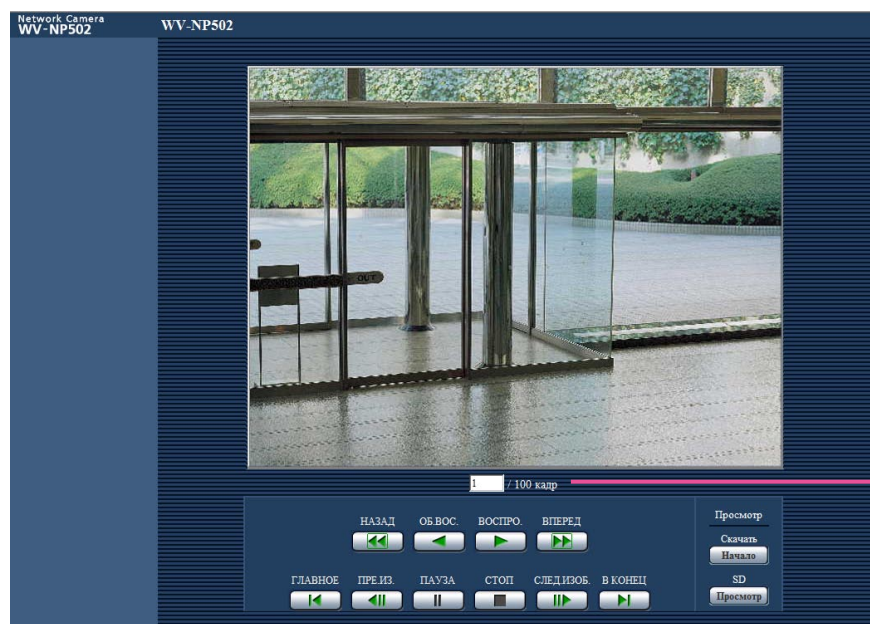

Количество изображений

О странице Воспроизведение

Количество изображений

При щелчке по времени и дате, приведенным в окне перечня журналов, отображаются общее число изображений, связанных с щелкнутыми временем и датой, и число отображаемых в текущее время изображений.

Примечание:

- Вводят желаемый номер изображения, затем нажимают кнопку [Enter] на клавиатуре. Представляется изображение выбранного номера.

Кнопка [НАЗАД]

При каждом щелчке по этой кнопке скорость воспроизведения изменяется.

При щелчке по кнопке [ВОСПРО.] или кнопке [ОБ.ВОС.] в процессе ускоренного воспроизведения/ускоренного обратного воспроизведения скорость воспроизведения становится равной нормальной скорости воспроизведения.

Кнопка [ОБ.ВОС.]

Изображения воспроизводятся в обратной последовательности.

Кнопка [ВОСПРО.]

При щелчке по этой кнопке изображения воспроизводятся последовательно.

Кнопка [ВПЕРЕД]

При каждом щелчке по этой кнопке скорость воспроизведения изменяется.

При щелчке по кнопке [ВОСПРО.] или кнопке [ОБ.ВОС.] в процессе ускоренного воспроизведения/ускоренного обратного воспроизведения скорость воспроизведения становится равной нормальной скорости воспроизведения.

Кнопка [ГЛАВНОЕ]

Представляется первое изображение.

Кнопка [ПРЕ.ИЗ.]

При щелчке по этой кнопке в процессе воспроизведения отображается предыдущий кадр с паузой.

При каждом щелчке по этой кнопке в процессе паузы отображается кадр, предшествовавший отображаемому в текущее время кадру.

Примечание:

- При удержании кнопки мыши в нажатом положении с наведенным на эту кнопку курсором мыши номер изображения изменяется в сторону увеличения. При отпускании кнопки мыши прекращается убавление номера изображения и отображается изображение, соответствующее отображенному в текущее время номеру.

Кнопка [ПАУЗА]

Воспроизведение приостанавливается при щелчке по этой кнопке в процессе воспроизведения.

Воспроизведение возобновляется при щелчке по этой кнопке во время паузы.

Кнопка [СТОП]

Воспроизведение прекращается и окно "Воспроизведение" переходит на страницу "Живое".

Кнопка [СЛЕД.ИЗОБ.]

При щелчке по этой кнопке в процессе воспроизведения отображается следующий кадр с паузой.

При каждом щелчке по этой кнопке в процессе паузы отображается кадр, следующий за отображаемым в текущее время кадром.

Примечание:

- При удержании кнопки мыши в нажатом положении с наведенным на эту кнопку курсором мыши номер изображения изменяется в сторону увеличения. При отпускании кнопки мыши номер изображения перестает изменяться в сторону увеличения и отображается номер изображения, отображенный в момент отпускания кнопки мыши.

Кнопка [В конец]

Представляется последнее изображение.

■ Карта памяти SD

Кнопка [Начало]

Выбранное изображение скачивается на ПК.

Скачивая изображение, следует предварительно назначить целевую директорию. (☞ Стр. 32)

При щелчке по кнопке [Старт] представляется нижеуказанное окно.

Выбирают скачиваемое изображение, а затем щелкают по кнопке [Хорошо].

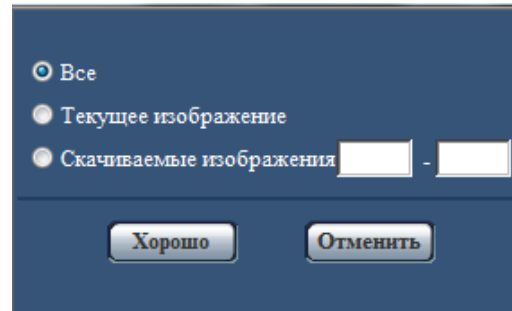

Все: Скачиваются все изображения, сохраненные в выбранные время и дату.

Текущее изображение: Скачивается только отображаемое в текущее время изображение.

Скачиваемые изображения: Скачиваются изображения в выбранном диапазоне номеров изображений. Вводят номер скачиваемого изображения, а затем щелкают по кнопке [Хорошо].

Примечание:

- При щелчке по кнопке [Отменить] в процессе скачивания отменяется скачивание. При этом изображения, скачанные до щелчка по кнопке [Отменить], сохраняются в ПК.

Кнопка [Просмотр]

Когда удалось произвести логин после идентификации пользователя, то отображается фольдер на карте памяти SD, на которой сохранены изображения. (☞ Стр. 29)

О сетевой безопасности

Предусмотренные функции обеспечения безопасности

В настоящей камере предусмотрены следующие функции обеспечения безопасности.

- ① **Ограничение доступа за счет аутентификации хоста (ведущего узла) и пользователя**
Можно ограничить доступ пользователей к камере, выбирая "Вкл." для аутентификации хоста и/или пользователя. (📖 Стр. 66 и 67)
- ② **Ограничение доступа путем изменения порта HTTP**
Можно предотвратить незаконный доступ, такой как сканирование порта и др., путем изменения номера порта HTTP. (📖 Стр. 73)

Важно:

- Разрабатывают защитные контрмеры по усилению безопасности с целью предотвратить утечку информации, такой как данные об изображениях, информация об аутентификации (имени и пароля пользователя), информация об электронной почте о тревоге, информация о FTP-сервере, информация о DDNS-сервере и пр.

Примечание:

- Когда не удалось пройти аутентификацию пользователя (ошибка аутентификации) с использованием одного и того же IP-адреса (ПК) 8 раз в течение 30 секунд, то пользователю отказывают в доступе на время.
-

Отображение меню настройки с ПК

Параметры камеры могут быть конфигурированы в меню настройки (установки).

Важно:

- Управление меню установки может производиться только пользователями, чей уровень доступа - "1. Администратор". О порядке конфигурирования уровня доступа см. стр. 66.

Как отображать меню настройки

Шаг 1

Отображают "Живое" страницу. (☞ Стр. 7)

Шаг 2

Щелкают по кнопке [Установ.] на "Живое" странице.
→ Представляется окно с полями ввода имени и пароля пользователя.

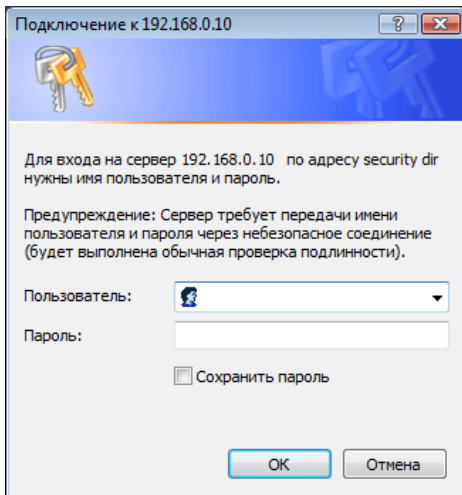

Шаг 3

После ввода имени и пароля пользователя щелкают по кнопке [Хорошо].

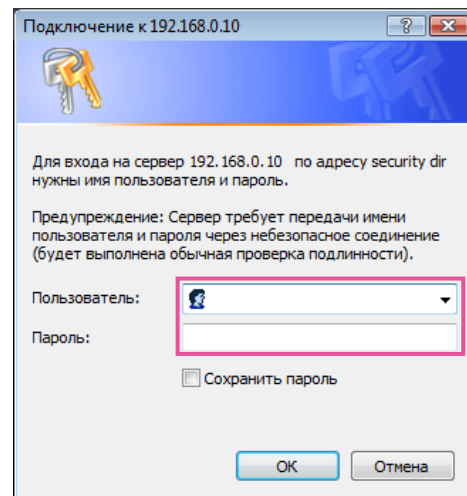

→ Меню установки отображается.
Подробнее о данном меню см. стр.

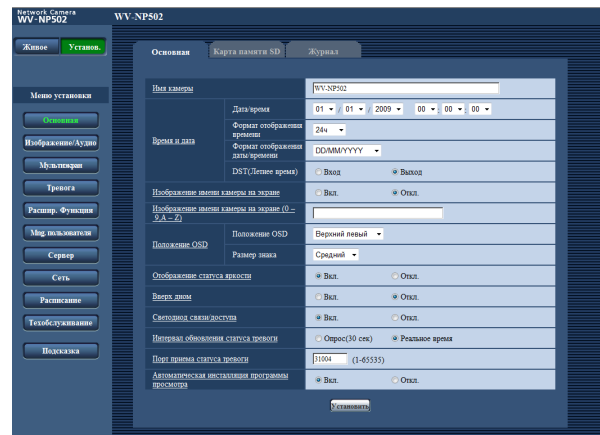

Как управлять меню настройки

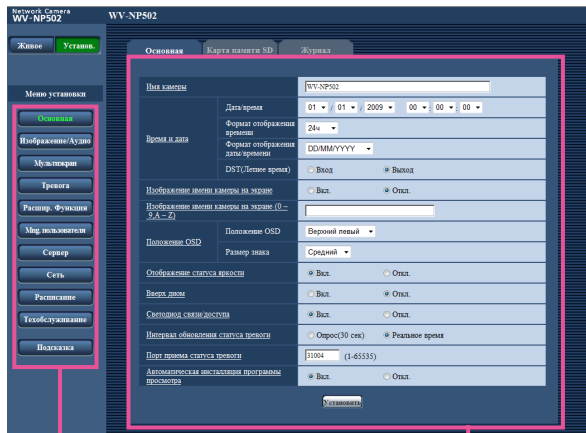

Кнопка меню

Страница установки

Шаг 1

Щелкают по желаемой кнопке в рамке, имеющейся в левой части окна, для отображения соответствующего меню установки.

Если в верхней части страницы установки, отображенной в рамке, имеющейся в правой части окна, имеются вкладки, то щелкают по желаемой вкладке для отображения и конфигурирования задаваемых параметров, относящихся к имени вкладки.

Шаг 2

Завершают задание каждого параметра, отображаемого в рамке, имеющейся в правой части окна.

Шаг 3

После завершения задания каждого параметра щелкают по кнопке [Установить] для его применения.

Важно:

- Если на странице имеются две и более кнопки [Установить], и [Выполнить] то щелкают по кнопке, соответствующей редактируемому параметру.

<Пример>

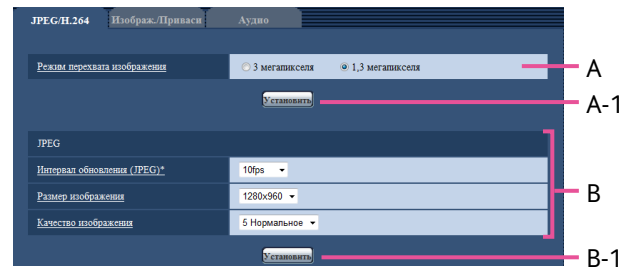

По окончании задания параметров в поле A щелкают по кнопке [Установить] (A-1) под полем (A).

Редактированные уставки в поле A не применяются, если не производится щелчок по кнопке [Установить] (A-1) под полем (A).

Аналогичным образом щелкают по кнопке [Установить] (B-1) под полем B по окончании задания параметров в поле B.

Об окне меню настройки

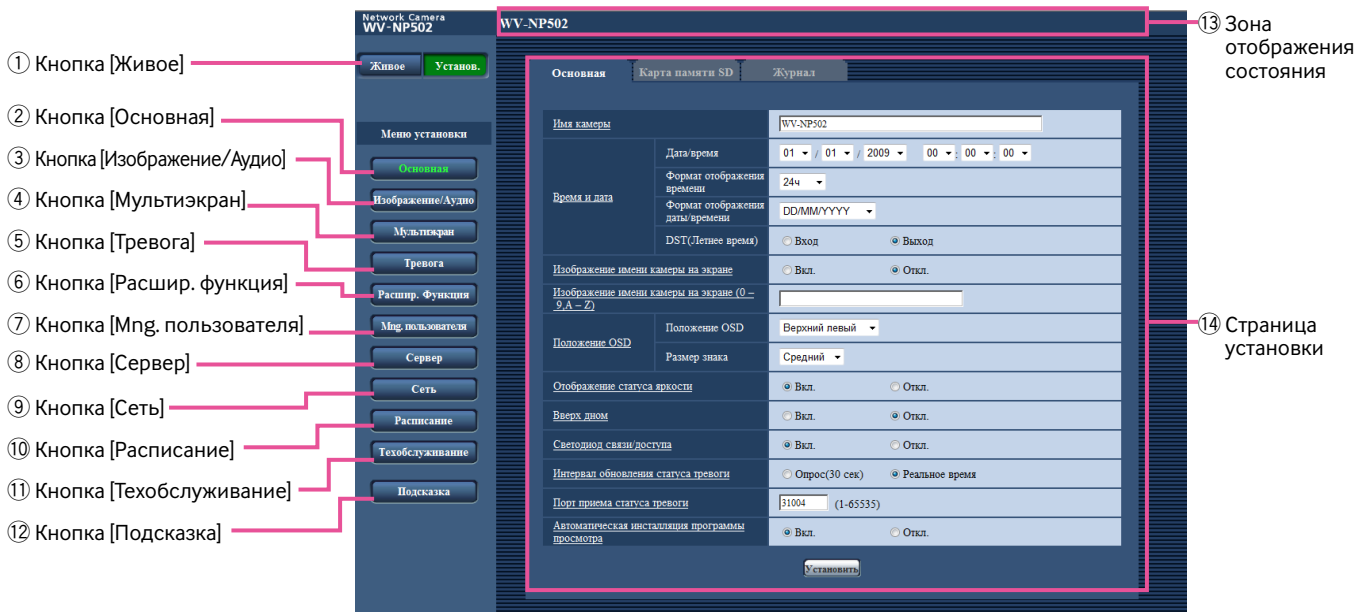

- ① **Кнопка [Живое]**
Отображают "Живое" страницу.
- ② **Кнопка [Основная]**
Отображают "Основная" страницу. На странице "Основная" могут быть конфигурированы основные уставки, такие как время и дата и имя камеры, а также уставки, относящиеся к карте памяти SD. (☞ Стр. 24)
- ③ **Кнопка [Изображение/Аудио]**
Служит для вывода страницы "Изображение/Аудио" на экран. Уставки, связанные с форматом перехвата изображения и качеством изображения JPEG/H.264 (или MPEG-4) с камеры, могут быть конфигурированы на странице "Изображение/Аудио". (☞ Стр. 36)
- ④ **Кнопка [Мультиэкран]**
Отображают "Мультиэкран" страницу. Камеры, изображения с которых отображаются на мультиэкране, могут быть зарегистрированы на странице "Мультиэкран". (☞ Стр. 53)
- ⑤ **Кнопка [Тревога]**
Служит для вывода страницы "Тревога" на экран. На странице "Тревога" могут быть конфигурированы параметры, относящиеся к возникновению тревоги, такие как параметры действия при возникновении тревоги, извещения о возникновении тревоги и параметры зоны VMD. (☞ Стр. 54)
- ⑥ **Кнопка [Расшир. функция]**
Служит для вывода страницы "Расшир. функция" на экран. Уставки, связанные с извещением XML, назначением информации о технологии Face detection, а также технологией Face detection, могут быть конфигурированы на странице "Расшир. функция". (☞ Стр. 63)
- ⑦ **Кнопка [Mng. пользователя]**
Отображают "Mng. пользователя" страницу. На странице "Mng. пользователя" могут быть конфигурированы параметры, относящиеся к аутентификации, такие как ограничение доступа пользователей и ПК к камере. (☞ Стр. 66)
- ⑧ **Кнопка [Сервер]**
Отображают "Сервер" страницу. Уставки, связанные с почтовым сервером, FTP-сервером и NTP-сервером, к которым камера имеет доступ, могут быть конфигурированы на странице "Сервер". (☞ Стр. 69)
- ⑨ **Кнопка [Сеть]**
Отображают "Сеть" страницу. Сетевые уставки и уставки, связанные с DDNS (Dynamic DNS - Динамической системой доменных имен), SNMP (Simple Network management Protocol - Простым протоколом управления сетью) и периодической FTP(File Transfer Protocol - Протоколом передачи файлов)-передачей, могут быть конфигурированы на странице "Сеть". (☞ Стр. 72)

⑩ **Кнопка [Расписание]**

Отображают "Расписание" страницу. На странице "Расписание" возможно назначить часовые пояса для приема входа тревоги или включения функции видеодетектирования движения (VMD) (☞ Стр. 80)

⑪ **Кнопка [Техобслуживание]**

Отображают "Техобслуживание" страницу. На странице "Техобслуживание" могут быть выполнены проверка системного журнала, обновление прошивки (защитной программы) и инициализация меню установки. (☞ Стр. 81)

⑫ **Кнопка [Подсказка]**

Отображают "Подсказка" страницу. (☞ Стр. 84)

⑬ **Зона отображения состояния**

Представляется имя камеры, чьи параметры конфигурируются в настоящее время.

⑭ **Страница установки**

Представляются страницы каждого меню установки. Имеются вкладки для некоторых меню установки. При щелчке по подчеркнутому пункту представляется соответствующая справочная страница.

Конфигурирование основных параметров камеры [Основная]

Основные уставки, такие как имя камеры, время и дата, а также карта памяти SD и журналы, могут быть конфигурированы на странице "Основная".

На странице "Основная" имеются 3 вкладки, а именно вкладка [Основная], вкладка [Карта памяти SD] и вкладка [Журнал].

Конфигурирование основных параметров [Основная]

Щелкают по вкладке [Основная] на странице "Основная". (Стр. 20 и 21: Как отображать/управлять меню настройки) На данной странице могут быть конфигурированы уставки, такие как имя камеры, время и дата и пр.

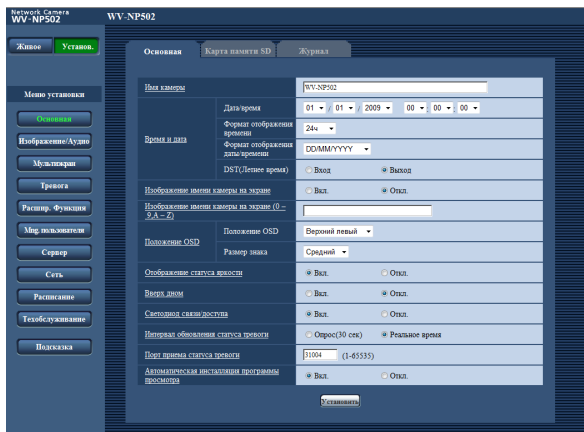

[Имя камеры]

Вводят имя камеры. После ввода имени камеры щелкают по кнопке [Установить]. В зоне представления состояния представляется введенное имя.

Доступное число знаков: 0 - 20 знаков

По умолчанию: WV-NP502

(WV-NW502S выступает в качестве WV-NW502S.)

[Дата/время]

Вводят текущее время и дату. Когда для "Формат отображения времени" выбрано "12ч", то можно выбрать "AM" или "PM".

Возможный диапазон: 01/01/2008 0:00:00 - 31/12/2035 23:59:59

[Формат отображения времени]

Выбирают формат представления времени: "12ч", "24ч" или "Откл.". Вводят текущее время (час) в выбранном формате при вводе текущего времени и даты для "Дата/время". Для скрытия времени и даты выбирают "Откл.". **По умолчанию:** 24ч

[Формат отображения даты/времени]

Выбирают формат представления даты/времени. Когда в параметре "Дата/время" задано "2009/04/01 13:10:00" после выбора "24ч" в параметре "Формат отображения даты/времени", то время и дата отображаются соответственно следующим образом.

DD/MM/YYYY: 01/04/2009 13:10:00

MM/DD/YYYY: 04/01/2009 13:10:00

DD/Mmm/YYYY: 01/АПР/2009 13:10:00

YYYY/MM/DD: 2009/04/01 13:10:00

Mmm/DD/YYYY: АПР/01/2009 13:10:00

По умолчанию: DD/MM/YYYY

[DST(Летнее время)]

Выбирают "Вход" или "Выход" для того, чтобы определить, применять ли летнее время.

Вход: Применяется летнее время. Слева от отображаемой даты и времени представляется звездочка (*).

Выход: Летнее время не применяется.

По умолчанию: Выход

[Изображение имени камеры на экране]

Выбирают "Вкл." или "Откл." для того, чтобы определить, отображать ли имя камеры на экране или нет.

Когда выбрано "Вкл.", то цепочка знаков, введенная в параметр "Изображение имени камеры на экране (0-9, A-Z)", отображается в положении, выбранном в параметре "Положение OSD".

По умолчанию: Откл.

[Изображение имени камеры на экране(0 - 9, A - Z)]

Вводят цепочку знаков, отображаемую на изображении.

Доступное число знаков: 0 - 16 знаков

Возможные знаки: 0-9, A-Z и следующие знаки.

! " # \$ % & ' () * + , - . / : ; = ?

По умолчанию: Нет (Пробел)

[Положение OSD]

• Положение OSD

Выбирают положение, где время и дата и цепочка знаков подлежат отображению на изображении на странице "Живое".

Верхний левый: Вышеуказанная информация отображается в верхней левой части главной области на "Живое" странице.

Нижний левый: Вышеуказанная информация отображается в нижней левой части главной области на "Живое" странице.

Верхний правый: Вышеуказанная информация отображается в верхней правой части главной области на "Живое" странице.

Нижний правый: Вышеуказанная информация отображается в нижней правой части главной области на "Живое" странице.

По умолчанию: Верхний левый

• Размер знака

Выбирают размер знаков введенной цепочки знаков, подлежащей отображению в выбранном положении OSD на изображении на странице "Живое".

Большой: Размер знаков делается большим.

Средний: Размер знаков делается стандартным.

Малый: Размер знаков делается малым.

По умолчанию: Средний

[Отображение статуса яркости]

Выбирают "Вкл." или "Откл." для того, чтобы определить, отображать ли статус яркости изображений, отображаемых на странице "Живое", или нет, при регулировке яркости.

По умолчанию: Вкл.

[Вверх дном]

Выбирают "Вкл." или "Откл." для того, чтобы определить, зеркально отображать ли изображения по вертикали или нет.

По умолчанию: Откл.

[Светодиод связи/доступа]

Определяют, использовать ли нижеуказанные светодиоды или нет. Выбирают "Вкл." для использования нижеуказанных светодиодов в целях проверки состояния работы путем их включения.

Выбирают "Откл." для того, чтобы оставлять светодиоды всегда несветящимися.

- Светодиод питания
- Светодиод связи
- Светодиод доступа
- Светодиод/светодиод ABF ошибки карты памяти SD

По умолчанию: Вкл.

Примечание:

- **Светодиод питания [Зеленый]:** Этот светодиод загорается при включенном питании.
 - **Светодиод соединения [Оранжевый]:** Этот светодиод загорается, когда возможна связь с подсоединенным устройством.
 - **Светодиод доступа [Зеленый]:** Этот светодиод загорается при доступе к сети.
 - **Светодиод/светодиод ABF ошибки карты памяти SD [Красный]:** Загорается, когда в карте памяти SD возникла ошибка. Светодиод остается светящимся мигающим светом в процессе работы функции автоматической регулировки заднего фокуса и гаснет при завершении регулировки фокуса.
-

[Интервал обновления статуса тревоги]

Выбирают интервал извещения о статусе камеры из нижеуказанных уставок.

При изменении состояния камеры отображается кнопка индикации возникновения тревоги, кнопка [AUX] или индикатор состояния сохранения на карте памяти SD для извещения о состоянии камеры.

Опрос(30 сек): Обновляется информация о статусе через каждые 30 секунд и передается соответствующее извещение.

Реальное время: Передается извещение о статусе камеры при изменении статуса.

По умолчанию: Реальное время

Примечание:

- В зависимости от сетевых условий извещение может быть не передано в реальном масштабе времени.
-

[Порт приема статуса тревоги]

При выборе "Реальное время" для "Интервал обновления статуса тревоги" назначают номер порта, куда передается извещение об изменении статуса.

Возможный номер порта: 1 - 65535

По умолчанию: 31004

[Автоматическая инсталляция программы просмотра]

Определяет, инсталлировать ли программу просмотра с этой камеры.

Вкл.: Автоматически инсталлируют программу просмотра с камеры.

Откл.: Программа просмотра не может быть инсталлирована с камеры.

По умолчанию: Вкл.

Важно:

- Невозможно отображать изображения и принимать/передавать аудиосигналы между камерой и ПК без установки программы просмотра "Network Camera View4" на ПК.
- Количество установки программы просмотра может быть подтверждено на вкладке [Обновление] на странице "Техобслуживание".

Конфигурирование параметров, относящихся к карте памяти SD [Карта памяти SD]

Щелкают по вкладке [Карта памяти SD] на странице "Основная". (☞ Стр. 20 и 21: Как отображать/управлять меню установки)

На этой странице могут быть конфигурированы параметры, относящиеся к карте памяти SD.

■ Карта памяти SD

[Карта памяти SD]

Выбирают "Использовать" или "Не использовать" для того, чтобы определить, использовать ли карту памяти SD.

По умолчанию: Использовать

Важно:

- При работе без карты памяти SD выбирают "Не использовать".
- Вынимая карту памяти SD из камеры, необходимо предварительно выбрать "Не использовать".
- Для использования карты памяти SD необходимо выбрать "Использовать" после вставления карты памяти SD в камеру.
- При воспроизведении или скачивании изображений, сохраненных на карте памяти SD, необходимо предварительно выбрать "Вкл." для "Сохранить журналы" на вкладке [Журнал] (☞ стр. 32).

- В случае небольшого интервала обновления изображений время или интервал извещения/записи может оказываться неправильным. Извещение/запись может также осуществляться не так точно, как конфигурировано, когда множество пользователей принимает изображения. В таком случае задают интервал обновления изображений большим.
- Число раз перезаписывания на карту памяти SD ограничено. В случае высокой частоты перезаписывания может сократиться срок службы карты памяти SD.

[Извещение об остаточной емкости]

Если для обеспечения извещения об остаточной емкости (пространстве) карты памяти SD применяется функция извещения по E-mail или функция протокола тревоги Panasonic, то следует выбрать нужный из нижеуказанных уровней извещения.

50%/20%/10%/5%/2%

По умолчанию: 50%

Примечание:

- Извещение производится при каждом достижении остаточной емкостью карты памяти SD вышеуказанных значений. Так, когда выбрано "50%", извещение осуществляется при каждом достижении остаточной емкостью 50%, 20%, 10%, 5% и 2%. Извещение не всегда может осуществляться в тот момент, когда остаточная емкость карты памяти SD достигла каждого значения.

[Сохранить триггер.]

Выбирают триггер для сохранения изображений на карте памяти SD из следующих уставок.

Ошибка FTP: Сохранение изображений при неудачной передаче на FTP-сервер с использованием функции периодической FTP-передачи изображений.

Ввод тревоги: Сохранение изображений при возникновении тревоги.

Ручной: Ручное сохранение изображений.

По умолчанию: Ошибка FTP

Примечание:

- Для передачи изображений на FTP-сервер при возникновении тревоги выбирают "Ошибка FTP".

[Перезаписать]

Определяет, осуществляют ли перезаписывание по окончании свободного места в карте памяти SD. Задание уставок по данному параметру возможно только при выборе "Ручной" для "Сохранить триггер".

Вкл.: Старые изображения перезаписываются новыми по окончании свободного места в карте памяти SD. (Перезаписывание производится на старейшее изображение в первую очередь.)

Откл.: Прекращается сохранение изображений на карте памяти SD по окончании свободного места в карте.

По умолчанию: Откл.

Примечание:

- Установка по перезаписыванию меняется в зависимости от уставки "Сохранить триггер." следующим образом.
Ошибка FTP: Перезаписывание не осуществляется
Ввод тревоги: Перезаписывание осуществляется
Ручной: Зависит от выбора "Вкл." или "Откл." для "Перезаписать"

[Имя файла]

Вводят имя файла для изображения, сохраняемого на карте памяти SD. Имя файла следующее.

Имя файла: ["Введенное имя файла" + "Время и дата (год/месяц/день/час/минута/секунда)"] + "Заводской номер"

Доступное число знаков: 1 - 8 знаков

Примечание:

- Когда выбрано "Ошибка FTP" в параметре "Сохранить триггер", то имя файла, введенное в параметр "Имя файла" на вкладке [FTP-пер. из.] на странице "Сеть", применяется как имя файла изображения, сохраняемого на карте памяти SD.

[Интервал сохранения изображений/Число сохраняемых изображений]

• Интервал сохранения изображений

Когда выбрано "Вход тревоги" или "Ручное" в параметре "Сохранить триггер", то выбирают интервал сохранения изображений (скорость передачи кадров) на карте памяти SD из следующих.

0,1fps/0,2fps/0,33fps/0,5fps/1fps

По умолчанию: 1fps

• Число сохраняемых изображений

Выбирают количество изображений, сохраняемых на карте памяти SD из следующих уставок.

10кадров/20кадров/30кадров/50кадров/100кадров/
200кадров/300кадров/500кадров/1000кадров/
2000кадров/3000кадров

По умолчанию: 100кадров

Примечание:

- "Число сохраняемых изображений" может быть конфигурировано только тогда, когда выбрано "Ввод тревоги" в параметре "Сохранить триггер".

[Размер изображения]

Когда выбрано "Ручное" в параметре "Сохранить триггер", то выбирают разрешение изображения, сохраняемого на карте памяти SD, из "QVGA", "VGA" или "1280x960".

По умолчанию: VGA

Примечание:

- Когда выбрано "Ошибка FTP" для "Сохранить триггер.", изображения сохраняются в размере, выбранном на вкладке [FTP-пер. из.] на странице "Сеть".
- Когда выбрано "Ввод тревоги" для "Сохранить триггер.", изображения сохраняются в размере, выбранном на вкладке [Тревога] на странице "Тревога".
- "QVGA" может применяться только в том случае, когда выбрано "1,3 мегапикселя" в параметре "Режим перехвата изображения".

■ Информация о карте памяти SD

[Остаточная емкость]

Представляются общая емкость и остаточная емкость карты памяти SD.

В зависимости от состояния карты памяти SD представляемый размер (емкость) меняется следующим образом.

Представление	Описание
-----KB/-----KB	Карта памяти SD не вставлена. Не удалось получить доступную емкость из-за ошибки и др.
*****KB/*****KB	Карта памяти SD не форматирована, либо заблокирована и пр.

Примечание:

- Когда выбрано "Откл." для "Перезаписать" и возможный размер карты памяти SD достиг "0 KB", то изображения не сохраняются на карте памяти SD. Когда включена функция извещения, то при полной загрузке карты памяти SD почта об извещении пересылается на зарегистрированные адреса. (☞ Стр. 61 и 62)

[Формат]

Для форматирования карты памяти SD щелкают по кнопке [Выполнить].

Важно:

- Перед форматированием карты памяти SD необходимо выбрать "Использовать" в "Карта памяти SD" на вкладке [Карта памяти SD] на странице "Основная" (☞ стр. 26) и выбрать "Откл." в "Периодическая FTP-передача изображений" на вкладке [FTP-пер. из.] на странице "Сеть" (☞ стр. 77).
- Следует использовать карту памяти SD после ее форматирования через вкладку [Карта памяти SD]. Если используется карта памяти SD, которая не форматирована через вкладку [Карта памяти SD], то может случиться, что нижеуказанные функции не работают правильно.
 - Сохранение/получение изображений при неудачной передаче на FTP-передачи изображений с использованием функции периодической FTP-передачи
 - Сохранение/получение изображений по тревоге
 - Сохранение/получение изображений, сохраненных вручную
 - Сохранение/приобретение журналов событий тревоги, журналов ручной записи, журналов ошибок в периодической FTP-передаче и системных журналов
 - Сохранение/получение изображений, записанных с использованием функции записи SD-памяти сетевого дискового рекордера Panasonic.
 - Воспроизведение/скачивание изображений на карте памяти SD

- В процессе форматирования невозможно получить доступ к карте памяти SD.
- Когда карта памяти SD форматирована, то все данные, сохраненные на ней, удаляются.
- В процессе форматирования нельзя отключать камеру от сети питания.
- После форматирования карты памяти SD возможная емкость карты может оказываться меньше, чем исходная, так как на карте памяти SD автоматически создается директория по умолчанию.
- Рекомендуемая карта памяти SD Изготовлена компанией "Panasonic" Карта памяти SDHC:
 - 4 Гб, 8 Гб, 16 Гб, 32 ГбSD memory card:
 - 64 Мб, 128 Мб, 256 Мб, 512 Мб, 1 Гб, 2 Гб(за исключением мини-карты памяти SD и микро-карты памяти SD)
- Следует использовать форматированную карту памяти SD, совместимую со стандартной картой памяти SD по умолчанию.

■ Изображения на карте памяти SD

[Допуск к изобра-ям]

Могут быть получены изображения, сохраненные на карте памяти SD. Щелкают по кнопке [Выполнить]. О порядке получения доступа к изображениям см. стр. 29.

Доступ для копирования изображений, сохраненных на карте памяти SD, на ПК [Изображения на карте памяти SD]

Щелкают по вкладке [Карта памяти SD] на странице "Основная". (☞ Стр. 20 и 21: Как отображать/управлять меню установки)

Копирование на ПК изображений, сохраняемых на карте памяти SD, производят в следующем порядке. Необходимо заранее выбрать "Разрешить" в параметре "FTP-доступ к камере" на вкладке [Сеть] на странице "Сеть". (☞ Стр. 73)

Важно:

- Может иногда оказываться невозможным осуществлять управление, когда другой пользователь готовится к доступу к изображениям, сохраненным на карте памяти SD. В таком случае следует повторять операцию попозже.
 - В зависимости от установки прокси-сервера или брандмауэра получение изображений через сеть может быть невозможным. В таком случае надо обращаться к сетевому администратору.
-

Шаг 1

Щелкают по кнопке [Выполнить] в "Допуск к избр-ям".

Представляется окно аутентификации пользователя.

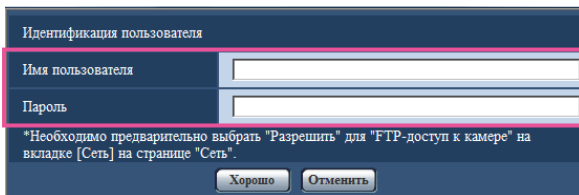

Шаг 2

После ввода имени и пароля пользователя щелкают по кнопке [Хорошо].

Отображается фолдер, в котором сохраняются изображения.

Примечание:

- При логине в камеру для доступа к изображениям отображается драйв В в первую очередь. В зависимости от уставки параметра "Сохранить триггер" изображения могут быть сохранены в разных директориях. Переходят к директории, соответствующей желаемым изображениям, затем копируют их. Подробнее об структуре директории см. стр. 95.
-

Возможное число изображений, сохраняемых на карте памяти SD (для справки)

Важно:

- Цифры в нижеуказанной таблице только справочные. Они не являются фактическим числом изображений, сохраняемых на карте памяти SD. Число колеблется в зависимости от объекта фотосъемки, уставок, относящихся к карте памяти SD.

Размер изображения: 1 280x960

Емкость карты памяти SD/SDHC	Качество изображения				
	0 (Наилучшее)	1(Хорошее)	2	3	4
32 Гб	Около 64 000 кадров	Около 80 000 кадров	Около 96 000 кадров	Около 112 000 кадров	Около 128 000 кадров
16 Гб	Около 32 000 кадров	Около 40 000 кадров	Около 48 000 кадров	Около 56 000 кадров	Около 64 000 кадров
8 Гб	Около 16 000 кадров	Около 20 000 кадров	Около 24 000 кадров	Около 28 000 кадров	Около 32 000 кадров
4 Гб	Около 8 000 кадров	Около 10 000 кадров	Около 12 000 кадров	Около 14 000 кадров	Около 16 000 кадров
2 Гб	Около 4 000 кадров	Около 5 000 кадров	Около 6 000 кадров	Около 7 000 кадров	Около 8 000 кадров
1 Гб	Около 2 000 кадров	Около 2 500 кадров	Около 3 000 кадров	Около 3 500 кадров	Около 4 000 кадров
512 Мб	Около 1 000 кадров	Около 1 250 кадров	Около 1 500 кадров	Около 1 750 кадров	Около 2 000 кадров
256 Мб	Около 500 кадров	Около 625 кадров	Около 750 кадров	Около 875 кадров	Около 1 000 кадров
128 Мб	Около 250 кадров	Около 312 кадров	Около 375 кадров	Около 437 кадров	Около 500 кадров
64 Мб	Около 125 кадров	Около 156 кадров	Около 188 кадров	Около 219 кадров	Около 250 кадров
Емкость карты памяти SD/SDHC	Качество изображения				
	5 (Нормальное)	6	7	8	9 (Низкое)
32 Гб	Около 160 000 кадров	Около 224 000 кадров	Около 256 000 кадров	Около 288 000 кадров	Около 320 000 кадров
16 Гб	Около 80 000 кадров	Около 112 000 кадров	Около 128 000 кадров	Около 144 000 кадров	Около 160 000 кадров
8 Гб	Около 40 000 кадров	Около 56 000 кадров	Около 64 000 кадров	Около 72 000 кадров	Около 80 000 кадров
4 Гб	Около 20 000 кадров	Около 28 000 кадров	Около 32 000 кадров	Около 36 000 кадров	Около 40 000 кадров
2 Гб	Около 10 000 кадров	Около 14 000 кадров	Около 16 000 кадров	Около 18 000 кадров	Около 20 000 кадров
1 Гб	Около 5 000 кадров	Около 7 000 кадров	Около 8 000 кадров	Около 9 000 кадров	Около 10 000 кадров
512 Мб	Около 2 500 кадров	Около 3 500 кадров	Около 4 000 кадров	Около 4 500 кадров	Около 5 000 кадров
256 Мб	Около 1 250 кадров	Около 1 750 кадров	Около 2 000 кадров	Около 2 250 кадров	Около 2 500 кадров
128 Мб	Около 625 кадров	Около 875 кадров	Около 1 000 кадров	Около 1 125 кадров	Около 1 250 кадров
64 Мб	Около 312 кадров	Около 437 кадров	Около 500 кадров	Около 562 кадров	Около 625 кадров

Размер изображения: VGA

Емкость карты памяти SD/SDHC	Качество изображения				
	0 (Наилучшее)	1(Хорошее)	2	3	4
32 Гб	Около 160 000 кадров	Около 224 000 кадров	Около 256 000 кадров	Около 288 000 кадров	Около 320 000 кадров
16 Гб	Около 80 000 кадров	Около 112 000 кадров	Около 128 000 кадров	Около 144 000 кадров	Около 160 000 кадров
8 Гб	Около 40 000 кадров	Около 56 000 кадров	Около 64 000 кадров	Около 72 000 кадров	Около 80 000 кадров
4 Гб	Около 20 000 кадров	Около 28 000 кадров	Около 32 000 кадров	Около 36 000 кадров	Около 40 000 кадров
2 Гб	Около 10 000 кадров	Около 14 000 кадров	Около 16 000 кадров	Около 18 000 кадров	Около 20 000 кадров
1 Гб	Около 5 000 кадров	Около 7 000 кадров	Около 8 000 кадров	Около 9 000 кадров	Около 10 000 кадров
512 Мб	Около 2 500 кадров	Около 3 500 кадров	Около 4 000 кадров	Около 4 500 кадров	Около 5 000 кадров
256 Мб	Около 1 250 кадров	Около 1 750 кадров	Около 2 000 кадров	Около 2 250 кадров	Около 2 500 кадров
128 Мб	Около 625 кадров	Около 875 кадров	Около 1 000 кадров	Около 1 125 кадров	Около 1 250 кадров
64 Мб	Около 312 кадров	Около 437 кадров	Около 500 кадров	Около 562 кадров	Около 625 кадров
Емкость карты памяти SD/SDHC	Качество изображения				
	5 (Нормальное)	6	7	8	9 (Низкое)
32 Гб	Около 352 000 кадров	Около 416 000 кадров	Около 448 000 кадров	Около 480 000 кадров	Около 512 000 кадров
16 Гб	Около 176 000 кадров	Около 208 000 кадров	Около 224 000 кадров	Около 240 000 кадров	Около 256 000 кадров
8 Гб	Около 88 000 кадров	Около 104 000 кадров	Около 112 000 кадров	Около 120 000 кадров	Около 128 000 кадров
4 Гб	Около 44 000 кадров	Около 52 000 кадров	Около 56 000 кадров	Около 60 000 кадров	Около 64 000 кадров
2 Гб	Около 22 000 кадров	Около 26 000 кадров	Около 28 000 кадров	Около 30 000 кадров	Около 32 000 кадров
1 Гб	Около 11 000 кадров	Около 13 000 кадров	Около 14 000 кадров	Около 15 000 кадров	Около 16 000 кадров
512 Мб	Около 5 500 кадров	Около 6 500 кадров	Около 7 000 кадров	Около 7 500 кадров	Около 8 000 кадров
256 Мб	Около 2 750 кадров	Около 3 250 кадров	Около 3 500 кадров	Около 3 750 кадров	Около 4 000 кадров
128 Мб	Около 1 375 кадров	Около 1 625 кадров	Около 1 750 кадров	Около 1 875 кадров	Около 2 000 кадров
64 Мб	Около 687 кадров	Около 812 кадров	Около 875 кадров	Около 937 кадров	Около 1 000 кадров

Размер изображения: QVGA

Емкость карты памяти SD/SDHC	Качество изображения				
	0 (Наилучшее)	1(Хорошее)	2	3	4
32 Гб	Около 384 000 кадров	Около 416 000 кадров	Около 432 000 кадров	Около 448 000 кадров	Около 480 000 кадров
16 Гб	Около 192 000 кадров	Около 208 000 кадров	Около 216 000 кадров	Около 224 000 кадров	Около 240 000 кадров
8 Гб	Около 96 000 кадров	Около 104 000 кадров	Около 108 000 кадров	Около 112 000 кадров	Около 120 000 кадров
4 Гб	Около 48 000 кадров	Около 52 000 кадров	Около 54 000 кадров	Около 56 000 кадров	Около 60 000 кадров
2 Гб	Около 24 000 кадров	Около 26 000 кадров	Около 27 000 кадров	Около 28 000 кадров	Около 30 000 кадров
1 Гб	Около 12 000 кадров	Около 13 000 кадров	Около 13 500 кадров	Около 14 500 кадров	Около 15 000 кадров
512 Мб	Около 6 000 кадров	Около 6 500 кадров	Около 6 750 кадров	Около 7 000 кадров	Около 7 500 кадров
256 Мб	Около 3 000 кадров	Около 3 250 кадров	Около 3 375 кадров	Около 3 500 кадров	Около 3 750 кадров
128 Мб	Около 1 500 кадров	Около 1 625 кадров	Около 1 687 кадров	Около 1 750 кадров	Около 1 875 кадров
64 Мб	Около 750 кадров	Около 812 кадров	Около 843 кадров	Около 875 кадров	Около 937 кадров
Емкость карты памяти SD/SDHC	Качество изображения				
	5 (Нормальное)	6	7	8	9 (Низкое)
32 Гб	Около 512 000 кадров	Около 576 000 кадров	Около 608 000 кадров	Около 640 000 кадров	Около 672 000 кадров
16 Гб	Около 256 000 кадров	Около 288 000 кадров	Около 304 000 кадров	Около 320 000 кадров	Около 336 000 кадров
8 Гб	Около 128 000 кадров	Около 144 000 кадров	Около 152 000 кадров	Около 160 000 кадров	Около 168 000 кадров
4 Гб	Около 64 000 кадров	Около 72 000 кадров	Около 76 000 кадров	Около 80 000 кадров	Около 84 000 кадров
2 Гб	Около 32 000 кадров	Около 36 000 кадров	Около 38 000 кадров	Около 40 000 кадров	Около 42 000 кадров
1 Гб	Около 16 000 кадров	Около 18 000 кадров	Около 19 000 кадров	Около 20 000 кадров	Около 21 000 кадров
512 Мб	Около 8 000 кадров	Около 9 000 кадров	Около 9 500 кадров	Около 10 000 кадров	Около 10 500 кадров
256 Мб	Около 4 000 кадров	Около 4 500 кадров	Около 4 750 кадров	Около 5 000 кадров	Около 5 250 кадров
128 Мб	Около 2 000 кадров	Около 2 250 кадров	Около 2 375 кадров	Около 2 500 кадров	Около 2 625 кадров
64 Мб	Около 1 000 кадров	Около 1 125 кадров	Около 1 187 кадров	Около 1 250 кадров	Около 1 312 кадров

Конфигурирование установок, связанных с журналами [Журнал]

Щелкают по вкладке [Журнал] на странице "Основная". (☞ Стр. 20 и 21: Как отображать/управлять меню установки)
В этом блоке могут быть конфигурированы уставки, связанные с перечнем журналов.

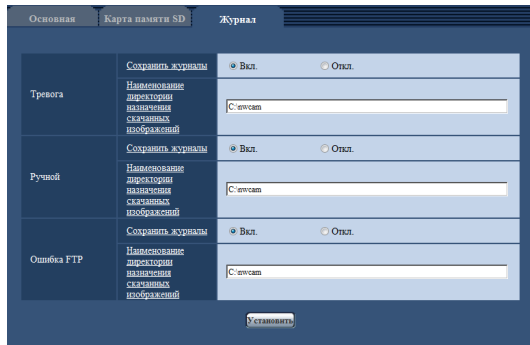

■ Тревога

Может быть выполнена настройка перечня журналов событий тревоги.

[Сохранить журналы]

Выбирают "Вкл." или "Откл." для того, чтобы определить, сохранять ли журналы событий тревоги.

Вкл.: Сохраняются журналы событий тревоги.

Откл.: Журналы событий тревоги не сохраняются.

По умолчанию: Вкл.

[Наименование директории назначения скачанных изображений]

Вводят имя целевой директории, на которую изображения, связанные с журналами, скачиваются. Так, вводят "C:\alarm" для назначения фолдера "alarm" на драйве C.

Доступное число знаков: 3 - 128 знаков

Возможные знаки: Буквенно-цифровые знаки, слеш (/), обратный слеш (\), двоеточие (:) и подчеркивание (_).

■ Ручной

Конфигурируют уставки, связанные с ручным сохранением перечня журналов.

Выбирают "Вкл." или "Откл." и назначают целевой фолдер в таком же порядке, что и по "Тревога".

■ Ошибка FTP

Выполняют настройку перечня журналов ошибок FTP-передачи.

Выбирают "Вкл." или "Откл." и назначают целевой фолдер в таком же порядке, что и по "Тревога".

Важно:

- Когда выбрано "Имя без времени и даты" в параметре "Имя файла" на вкладке [FTP-пер. из.] на странице "Сеть", то журнал ошибок FTP-передачи и связанные с ним изображения не сохраняются.

Для их сохранения выбирают "Имя с временем и датой". (☞ Стр. 77)

Как журналы и изображения сохраняются в зависимости от установок "Тревога"

Вкладка [Журнал]	Вкладка [Карта памяти SD]		Журналы и связанные с ними изображения
	Карта памяти SD	Сохранить триггер.	
Тревога: Сохранить журналы	Использовать	Ввод тревоги	<p>Журналы: Может быть сохранено до 5 000 журналов. Когда формируются более чем 5 000 журналов событий, то на более старые журналы событий перезаписываются более новые.</p> <p>Изображения: Изображения сохраняются. При истощении возможной емкости карты памяти SD на более старые изображения перезаписываются более новые. Даже при достаточной возможной емкости карты памяти SD на более старые изображения перезаписываются более новые, если регистрируются более чем 5 000 журналов, так как при удалении журналов связанные изображения подлежат удалению.</p>
		Кроме "Ввод тревоги"	<p>Журналы: Может быть сохранено до 5 000 журналов. Когда регистрируются более чем 5 000 журналов, то на более старые журналы перезаписываются более новые. При этом перезаписывание производится на старейший журнал в первую очередь.</p> <p>Изображения: Изображения не сохраняются.</p>
	Не использовать	—	<p>Журналы: Может быть сохранено до 1 000 журналов. Когда регистрируются более чем 1 000 журналов, то на более старые журналы перезаписываются более новые. При этом перезаписывание производится на старейший журнал в первую очередь. Когда камера отключается от сети питания, то журналы удаляются.</p> <p>Изображения: Изображения не сохраняются.</p>
Откл.	Использовать	Ввод тревоги	<p>Журналы: Журналы не сохраняются.</p> <p>Изображения: Изображения сохраняются. При истощении возможной емкости карты памяти SD на более старые изображения перезаписываются более новые. * Для отображения изображений на карте памяти SD необходимо скопировать их на ПК в первую очередь. (☞ Стр. 29)</p>
		Кроме "Ввод тревоги"	<p>Журналы: Журналы не сохраняются.</p> <p>Изображения: Изображения не сохраняются.</p>
	Не использовать	—	<p>Журналы: Журналы не сохраняются.</p> <p>Изображения: Изображения не сохраняются.</p>

Как журналы и изображения сохраняются в зависимости от установок "Ручной"

Вкладка [Журнал]	Вкладка [Карта памяти SD]			Журналы и связанные с ними изображения
	Карта памяти SD	Сохранить триггер.	Overwrite	
Вручную: Сохранить журналы	Использовать	"Ручной"	Вкл.	Журналы: Может быть сохранено до 5 000 журналов. Когда регистрируются более чем 5 000 журналов, то на более старые журналы перезаписываются более новые. При этом перезаписывание производится на старейший журнал в первую очередь. Изображения: Изображения сохраняются. При истощении возможной емкости карты памяти SD на более старые изображения перезаписываются более новые. Даже при достаточной возможной емкости карты памяти SD на более старые изображения перезаписываются более новые, если регистрируются более чем 5 000 журналов, так как при удалении журналов связанные изображения подлежат удалению.
			Откл.	Журналы: Может быть сохранено до 5 000 журналов. Когда регистрируются более чем 5 000 журналов, то больше не регистрируется новых журналов. Даже в том случае, когда истощена возможная емкость карты памяти SD и ее недостаточно для сохранения изображений, журналы продолжают регистрироваться, пока их число не достигнет 5 000. Изображения: Изображения сохраняются. При истощении возможной емкости карты памяти SD невозможно сохранить изображения. Даже при достаточной возможной емкости карты памяти SD изображения, связанные с журналами, продолжают сохраняться, пока число зарегистрированных журналов не достигнет 5 000.
		Кроме "Ручной"	–	Журналы: Журналы не сохраняются. Изображения: Изображения не сохраняются.
		Не использовать	–	–
Откл.	Использовать	"Ручной"	Вкл.	Журналы: Журналы не сохраняются. Изображения: Изображения сохраняются. При истощении возможной емкости карты памяти SD на более старые изображения перезаписываются более новые. * Для отображения изображений на карте памяти SD необходимо скопировать их на ПК в первую очередь. (☞ Стр. 29)
			Откл.	Журналы: Журналы не сохраняются. Изображения: Изображения сохраняются. При истощении возможной емкости карты памяти SD невозможно сохранить изображения. * Для отображения изображений на карте памяти SD необходимо скопировать их на ПК в первую очередь. (☞ Стр. 29)
		Кроме "Ручной"	–	Журналы: Журналы не сохраняются. Изображения: Изображения не сохраняются.
		Не использовать	–	–

Как журналы и изображения сохраняются в зависимости от установок "Ошибка FTP"

Вкладка [Журнал]	Вкладка [Карта памяти SD]		Журналы и связанные с ними изображения
Ошибка FTP: Сохранить журналы	Карта памяти SD	Сохранить триггер.	
Вкл.	Использовать	Ошибка FTP	Журналы: Может быть сохранено до 5 000 журналов. Когда регистрируются более чем 5 000 журналов, то больше не регистрируется новых журналов. Даже в том случае, когда истощена возможная емкость карты памяти SD и ее недостаточно для сохранения изображений, журналы продолжают регистрироваться, пока их число не достигнет 5 000. Изображения: Изображения сохраняются. При истощении возможной емкости карты памяти SD невозможно сохранить изображения. Даже при достаточной возможной емкости карты памяти SD изображения, связанные с журналами, продолжают сохраняться, пока число зарегистрированных журналов не достигнет 5 000.
		Кроме "Ошибка FTP"	Журналы: Журналы не сохраняются. Изображения: Изображения не сохраняются.
	Не использовать	–	Журналы: Журналы не сохраняются. Изображения: Изображения не сохраняются.
Откл.	Использовать	Ошибка FTP	Журналы: Журналы не сохраняются. Изображения: Изображения сохраняются. При истощении возможной емкости карты памяти SD невозможно сохранить изображения. * Для отображения изображений на карте памяти SD необходимо скопировать их на ПК в первую очередь. (☞ Стр. 29)
		Кроме "Ошибка FTP"	Журналы: Журналы не сохраняются. Изображения: Изображения не сохраняются.
	Не использовать	–	Журналы: Журналы не сохраняются. Изображения: Изображения не сохраняются.

Конфигурирование уставок, относящихся к изображениям и аудио [Изображение/Аудио]

На этой странице могут быть конфигурированы уставки, относящиеся к изображениям JPEG, H.264 и MPEG-4, такие как уставки качества изображений, аудио и др.

На странице "Изображение/Аудио" имеются 3 вкладки, а именно вкладка [JPEG/H.264] (или [JPEG/MPEG-4]), вкладка [Изображ./Приваси] и вкладка [Аудио].

Конфигурирование уставок, относящихся к изображениям JPEG [JPEG/H.264] (или [JPEG/MPEG-4])

Щелкают по вкладке [JPEG/H.264] (или вкладке [JPEG/MPEG-4]) на странице "Изображение/Аудио". (☞ Стр. 20 и 21: Как отображать/управлять меню настройки)

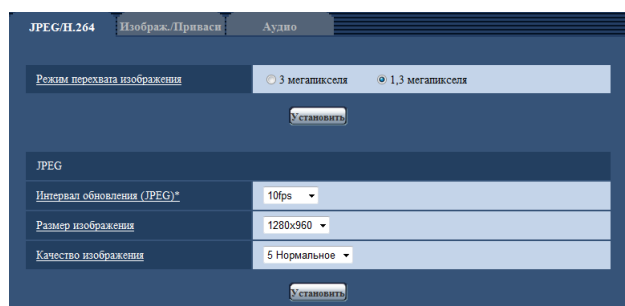

[Режим перехвата изображения]

Выбирают "3 мегапикселя" или "1,3 мегапикселя" в параметре "Режим перехвата изображения".

По умолчанию: 1,3 мегапикселя

Важно:

- При изменении данной настройки камера автоматически перезапускается.
- Перед изменением уставки в параметре "Режим перехвата изображения" с "1,3 мегапикселя" на "3 мегапикселя" проверяют следующее.
 - В параметре "Размер изображения" пункта "JPEG" не выбрано "QVGA".
 - В параметре "Размер изображения" пункта "Карта памяти SD" не выбрано "QVGA". (☞ Стр. 26)
 - В параметре "Размер изображения" пункта "Тревожное изображение" не выбрано "QVGA". (☞ Стр. 55)
 - В параметре "Размер изображения" пункта "Периодическая FTP-передача изображений" не выбрано "QVGA". (☞ Стр. 77)
 - В параметре "Включение" пункта "Поток требований, обладающих приоритетами" не выбрано "Вкл.", причем в параметре "Тип потока" не выбрано "JPEG". (☞ Стр. 68)
- Перед изменением уставки в параметре "Режим перехвата изображения" с "3 мегапикселя" на "1,3 мегапикселя" проверяют следующее.
 - В параметре "Размер изображения" пункта "JPEG" не выбрано "2048x1536".

■ JPEG

В этом блоке конфигурируют параметры, такие как "Интервал обновления (JPEG)*", "Размер изображения" и "Качество изображения". Более подробно об уставках, относящихся к изображениям H.264 (или MPEG-4), см. стр. 37 и 40.

[Интервал обновления (JPEG)*]

Выбирают любое из нижеуказанных значений интервала обновления отображаемого изображения JPEG.

0,1fps/0,2fps/0,33fps/0,5fps/1fps/2fps/3fps/5fps/6fps/10fps/15fps*/30fps*

По умолчанию: 10fps

Примечание:

- Когда выбрано "Вкл." в параметре "Передача H.264" (или "Передача MPEG-4"), то интервал обновления может оказываться большим, чем заданное значение, если выбирается задаваемое значение со звездочкой (*) справа.

[Размер изображения]

В качестве размер изображений JPEG выбирают "QVGA", "VGA", "1280x960" или "2048x1536".

По умолчанию: 1280x960

Примечание:

- "2048x1536" может применяться только в том случае, когда в параметре "Режим перехвата изображения" выбрано "3 мегапикселя".
- "QVGA" может применяться только в том случае, когда в параметре "Режим перехвата изображения" выбрано "1,3 мегапикселя".

[Качество изображения]

Выбирают любое из нижеуказанных значений качества изображений JPEG.

0 Наилучшее/1 Хорошее/2/3/4/5 Нормальное/6/7/8/9 Низкое

По умолчанию: 5 Нормальное

Конфигурирование уставок, относящихся к изображениям H.264 [JPEG/H.264]

Щелкают по вкладке [JPEG/H.264] на странице "Изображение/Аудио". (☞ Стр. 20 и 21: Как отображать/управлять меню настройки)

Когда в параметре "Формат кодирования видеоизображений" выбрано "H.264", то отображается вкладка [JPEG/H.264]. В этом блоке конфигурируют параметры, относящиеся к изображениям H.264, такие как "Максимальная скорость передачи (на 1 пользователя)*", "Размер изображения", "Качество изображения" и др. Об уставках, относящихся к изображениям MPEG-4 и изображениям JPEG, см. стр. 40 и 36 соответственно.

The screenshot shows a configuration interface for H.264 video settings. It is divided into two main sections: H.264(1) and H.264(2). Each section contains a list of parameters with their current values and radio buttons for selection.

Top Section (JPEG/H.264):

- Режим перехвата изображения: 3 мегапикселя 1,3 мегапикселя
- Интервал обновления (JPEG)*: 10fps
- Размер изображения: 1280x960
- Качество изображения: 5 Нормальное
- Формат кодирования видеоизображений: H.264 MPEG-4

H.264(1) Section:

- Передача H.264: Вкл. Откл.
- Режим Интернет (over HTTP): Вкл. Откл.
- Размер изображения: 1280x960
- Приоритет передачи: Пост. ск-сть в битах Приоритет скорости передачи кадров
- Скорость передачи кадров: 30fps
- Максимальная скорость передачи (на 1 пользователя)*: 4096kbps
- Качество изображения: Нормальная
- Интервал обновления: Зсек
- Тип передачи: Порт Unicast (ABTO)
- Порт Unicast1(Изображение): 72004 (1024-50000)
- Порт Unicast2(Аудио): 73004 (1024-50000)
- Адрес Multicast: 239.192.0.20
- Порт Multicast: 77004 (1024-50000)
- Предел Multicast TTL-HOP: 16 (1-254)

H.264(2) Section:

- Передача H.264: Вкл. Откл.
- Режим Интернет (over HTTP): Вкл. Откл.
- Размер изображения: VGA
- Приоритет передачи: Пост. ск-сть в битах Приоритет скорости передачи кадров
- Скорость передачи кадров: 30fps
- Максимальная скорость передачи (на 1 пользователя)*: 1536kbps
- Качество изображения: Нормальная
- Интервал обновления: Зсек
- Тип передачи: Порт Unicast (ABTO)
- Порт Unicast1(Изображение): 72004 (1024-50000)
- Порт Unicast2(Аудио): 73004 (1024-50000)
- Адрес Multicast: 239.192.0.21
- Порт Multicast: 77004 (1024-50000)
- Предел Multicast TTL-HOP: 16 (1-254)

[Формат кодирования видеоизображений]

В качестве формата кодирования видеоданных выбирают "H.264" или "MPEG-4".

H.264: Формат кодирования видеоданных настраивается на H.264. Дальнейшая настройка параметров будет производиться в режиме H.264. Имя вкладки будет изменяться на [JPEG/H.264].

MPEG-4: Формат кодирования видеоданных настраивается на MPEG-4. Дальнейшая настройка параметров будет производиться в режиме MPEG-4. (☞ Стр. 40) Имя вкладки будет изменяться на [JPEG/MPEG-4].

По умолчанию: H.264

■ H.264(1) · H.264(2)

[Передача H.264]

Выбирают "Вкл." или "Откл." для того, чтобы определить, передавать ли изображения H.264.

Вкл.: Осуществляется передача изображений H.264.

Откл.: Не осуществляется передача изображений H.264.

По умолчанию: Вкл.

Примечание:

- Когда в параметре "Передача H.264" пункта "H.264(1)" выбрано "Вкл.", то могут быть отображены как изображения H.264, так и изображения JPEG на странице "Живое".
- Когда в параметре "Передача H.264" пунктов "H.264(1)" и "H.264(2)" выбрано "Вкл.", то можно просмотреть изображения H.264 с использованием прочих устройств при соответствующих настройках.
- Когда в параметре "Передача H.264" пункта "H.264(1)" или "H.264(2)" выбрано "Вкл.", то интервал передачи изображений JPEG иногда может оказываться большим.

[Режим Интернет (over HTTP)]

При передаче изображений H.264 через Интернет выбирают "Вкл.". Можно передать изображения H.264 без изменения уставок широкополосного маршрутизатора, конфигурированных для передачи изображений JPEG.

Вкл.: Изображения H.264 и аудиосигналы передаются через порт HTTP. Подробнее об уставках номера порта HTTP см. стр. 73.

Откл.: Изображения H.264 и аудиосигналы передаются через порт UDP.

По умолчанию: Откл.

Примечание:

- Когда выбрано "Вкл.", то в параметре "Тип передачи" может применяться только "Порт Unicast (ABTO)".
- Когда выбрано "Вкл.", то может возникнуть задержка в инициации отображения изображений H.264.
- Когда выбрано "Вкл.", то в зависимости от числа пользователей, одновременно осуществляющих доступ, доступности аудиоданных и др. могут не отобразиться изображения H.264.
- Когда выбрано "Вкл.", то возможен только доступ к IPv4.
- Когда выбрано "Вкл." в параметре "H.264(1)" или "H.264(2)", то в параметре "Автоматическая передача/прием" может быть выбрано "Откл." или "Микрофонный вход".
- Когда выбрано "Вкл." в параметре "H.264(1)" или "H.264(2)", то максимальное число пользователей, одновременно осуществляющих доступ, будет равно или меньше 10.

[Размер изображения]

Выбирают "QVGA", "VGA" или "1 280x960" для размер изображений H.264.

По умолчанию: H.264(1): 1280x960
H.264(2): VGA

[Приоритет передачи]

В качестве режима передачи H.264 выбирают параметр "Пост. ск-сть в битах" или "Приоритет скорости передачи кадров".

Пост. ск-сть в битах: Изображения H.264 передаются со скоростью, выбранной в параметре "Максимальная скорость передачи (на 1 пользователя)*".

Приоритет скорости передачи кадров: Изображения H.264 передаются со скоростью, выбранной в параметре "Скорость передачи кадров".

По умолчанию: Пост. ск-сть в битах

Примечание:

- Когда параметр "Скорость передачи кадров" настроен на "Приоритет передачи", то число пользователей, которые могут иметь доступ к камере, может оказаться чуть меньшим (не больше 10).

[Скорость передачи кадров]

Выбирают скорость передачи кадров изображений H.264 из следующих.

1fps/3fps/5fps*/7.5fps*/10fps*/15fps*/20fps*/30fps*
По умолчанию: 30fps*

Примечание:

- Когда параметр "Приоритет скорости передачи кадров" настроен на "Приоритет передачи", то может применяться данная уставка.

- Параметр "Скорость передачи кадров" синхронизируется с параметром "Максимальная скорость передачи (на 1 пользователя)*". По этой причине скорость передачи кадров может оказаться меньшей, чем оговоренное значение при выборе любого задаваемого значения со звездочкой (*).

[Максимальная скорость передачи (на 1 пользователя)*]

Выбирают любое из нижеуказанных значений скорости передачи H.264 в битах на клиента.

64kbps / 128kbps* / 256kbps* / 384kbps* / 512kbps* / 768kbps* / 1024kbps* / 1536kbps* / 2048kbps* / 3072kbps* / 4096kbps* / 8192kbps* / Неограниченно*

По умолчанию: H.264(1): 4096kbps*
H.264(2): 1536kbps*

- * "8192kbps" может применяться только в том случае, когда формат перехвата изображения - "1280x960".
- * "64kbps" и "128kbps" могут применяться только в том случае, когда формат перехвата изображения - "QVGA" или "VGA".
- * "Неограниченно*" может применяться только в том случае, когда в параметре "Приоритет скорости передачи кадров" выбрана "Приоритет передачи".

Примечание:

- Скорость передачи H.264 в битах синхронизируется с "Управление пропускной способностью сети (скоростью передачи в битах)" на вкладке [Сеть] на странице "Сеть" (стр. 73). По этой причине скорость передачи в битах может оказываться меньшей, чем значение при выборе задаваемого значения со звездочкой (*) справа.
- Когда выбран параметр "8192 kbps*" или "Неограниченно*", то число пользователей, которые могут иметь доступ к изображениям H.264, ограничивается до "1". (К изображениям H.264 может иметь доступ только один пользователь.)
- Нельзя выбрать "Неограниченно*" одновременно в параметрах "H.264(1)" и "H.264(2)".

[Качество изображения]

Выбирают любое из нижеуказанных значений качества изображений H.264.

Хороший/Нормальная/Низкий

По умолчанию: Нормальная

Примечание:

- Когда в параметре "Приоритет передачи" выбрана "Пост. ск-сть в битах", то может применяться данная уставка.

[Интервал обновления]

Выбирают интервал (интервал кадров между ключевыми кадрами; 0,2 - 5 сек) обновления отображаемых изображений H.264.

При использовании прибора в сетевых условиях с частым возникновением ошибки следует сократить интервал

обновления H.264 в целях минимизации искажений изображений. Тем не менее, интервал обновления может оказываться большим, чем заданное значение. 0,2сек/0,33сек/0,5сек/1сек/2сек/3сек/4сек/5сек
По умолчанию: 3сек

[Тип передачи]

Выбирают любой из нижеуказанных типов передачи H.264.

Порт Unicast (ABTO): К одной камере может иметь доступ одновременно до 14 пользователей. "Порт Unicast1(изображение)" и "Порт Unicast 2(Аудио)" автоматически выбираются при передаче изображений и аудиосигналов от камеры. При отпадении необходимости фиксирования номера порта для передачи изображения H.264, как при использовании в специфических условиях LAN, рекомендуется выбрать "Порт Unicast (ABTO)".

Порт Unicast (РУЧ.): К одной камере может иметь доступ одновременно до 14 пользователей. Для передачи изображений и аудиосигналов от камеры необходимо выбрать "Порт Unicast1(изображение)" и "Порт Unicast 2(Аудио)" вручную.

Возможно фиксировать номер порта маршрутизатора, применяемого для передачи изображения H.264 через Интернет, выбирая "Порт Unicast (РУЧ.)" (☞ стр. 74). См. инструкцию по эксплуатации применяемого маршрутизатора.

Multicast: К одной камере может иметь доступ одновременно неограниченное число пользователей. При многоадресной передаче изображений H.264 заполняют поле ввода "Адрес Multicast", "Порт Multicast" и "Предел Multicast TTL/HOP".

* Подробнее о максимальном числе одновременных доступов см. стр. 6.

По умолчанию: Порт Unicast (ABTO)

[Порт Unicast1(изображение)] *1

Вводят номер порта одноадресной передачи (применяемый для передачи изображений с камеры).

Возможный номер порта: 1024 - 50000 (Доступно только четное число.)

По умолчанию: 32004

[Порт Unicast 2(Аудио)] *1

Вводят номер порта одноадресной передачи (применяемый для передачи аудиосигналов с камеры).

Возможный номер порта: 1024 - 50000 (Доступно только четное число.)

По умолчанию: 33004

[Адрес Multicast] *2

Вводят групповой IP-адрес.

Изображения и аудио передаются на назначенные IP-адреса.

Возможный адрес IPv4: 224.0.0.0 - 239.255.255.255

Возможный адрес IPv6: Групповой адрес, начинающийся с "FF"

По умолчанию: H.264(1): 239.192.0.20
H.264(2): 239.192.0.21

Примечание:

- Вводят групповой IP-адрес после проверки доступного группового адреса.
-

[Порт Multicast] *2

Вводят номер группового порта (применяемый для передачи изображений с камеры).

Возможный номер порта: 1024 - 50000 (Доступно только четное число.)

По умолчанию: 37004

Примечание:

- При передаче аудиосигналов с камеры может применяться в качестве номера порта номер группового порта плюс "1 000".
-

[Предел Multicast TTL/HOP] *2

Вводят значение TTL/HOPLimit для многоадресной передачи.

Возможное значение: 1 - 254

По умолчанию: 16

Важно:

- При передаче изображения H.264 через Интернет иногда может случаться, что передаваемое изображение не отображается. В таком случае надо обращаться к сетевому администратору.
 - Когда на ПК, находящемся в работе, установлены две и более сетевые интерфейсные карты, то сетевая (вые) интерфейсная(ые) карта(ы), не используемая(ые) для приема изображений, должна(ы) сделаться недействительной(ыми) при отображении изображений через групповой порт.
-

*1 Когда в качестве "Тип передачи" выбрано "Порт Unicast (РУЧ.)", то необходимо задать номер порта одноадресной передачи.

*2 Когда в качестве "Тип передачи" выбрано "Multicast", то необходимо задать групповой IP-адрес.

Конфигурирование уставок, относящихся к изображениям MPEG-4 [JPEG/MPEG-4]

Щелкают по вкладке [JPEG/MPEG-4] на странице "Изображение/Аудио". (Стр. 20 и 21: Как отображать/управлять меню установки)

Когда в параметре "Формат кодирования видеоизображений" выбрано "MPEG-4", то отображается вкладка [JPEG/MPEG-4]. (Стр. 37)

В этом блоке конфигурируют параметры, относящиеся к изображениям MPEG-4, такие как "Максимальная скорость передачи (на 1 пользователя)*", "Размер изображения", "Качество изображения" и др.

Об уставках, относящихся к изображениям H.264 и JPEG, см. стр. 37 и 36 соответственно.

Режим перемотки изображения: 3 мегапикселя 1,3 мегапикселя

Установить

JPEG

Интервал обновления (JPEG)*: 10fps

Размер изображения: 1280x960

Качество изображения: 5 Нормальное

Установить

Формат кодирования видеоизображений: H.264 MPEG-4

Установить

MPEG-4(1)

Передача MPEG-4: Вкл. Откл.

Режим Интернет (over HTTP): Вкл. Откл.

Размер изображения: VGA

Приоритет передачи: Пост. ск-сть в битах Приоритет скорости передачи кадров

Скорость передачи кадров: 30fps

Максимальная скорость передачи (на 1 пользователя)*: 2048kbps

Качество изображения: Нормальная

Интервал обновления: 3сек

Тип передачи: Порт Unicast (ABTO)

Порт Unicast1(Изображение): 32004 (1024-50000)

Порт Unicast2(Аудио): 33004 (1024-50000)

Адрес Multicast: 239.192.0.20

Порт Multicast: 37004 (1024-50000)

Предел Multicast TTL_HOP: 16 (1-254)

Установить

MPEG-4(2)

Передача MPEG-4: Вкл. Откл.

Режим Интернет (over HTTP): Вкл. Откл.

Размер изображения: VGA

Приоритет передачи: Пост. ск-сть в битах Приоритет скорости передачи кадров

Скорость передачи кадров: 30fps

Максимальная скорость передачи (на 1 пользователя)*: 2048kbps

Качество изображения: Нормальная

Интервал обновления: 3сек

Тип передачи: Порт Unicast (ABTO)

Порт Unicast1(Изображение): 32004 (1024-50000)

Порт Unicast2(Аудио): 33004 (1024-50000)

Адрес Multicast: 239.192.0.21

Порт Multicast: 37004 (1024-50000)

Предел Multicast TTL_HOP: 16 (1-254)

Установить

■ MPEG-4(1) · MPEG-4(2)

[Передача MPEG-4]

Выбирают "Вкл." или "Откл." для того, чтобы определить, передавать ли изображения MPEG-4.

Вкл.: Передает изображения MPEG-4.

Откл.: Не передает изображения MPEG-4.

По умолчанию: Вкл.

Примечание:

- Когда в параметре "Передача MPEG-4" пункта "MPEG-4(1)" выбрано "Вкл.", то могут быть отображены как изображения MPEG-4, так и изображения JPEG на странице "Живое".
- Когда в параметре "Передача MPEG-4" пунктов "MPEG-4(1)" и "MPEG-4(2)" выбрано "Вкл.", то можно просмотреть изображения MPEG-4 с использованием прочих устройств при соответствующих настройках.
- Когда в параметре "Передача MPEG-4" пункта "MPEG-4(1)" или "MPEG-4(2)" выбрано "Вкл.", то интервал передачи изображений JPEG иногда может оказываться большим.

[Режим Интернет (over HTTP)]

При передаче изображений MPEG-4 через Интернет выбирают "Вкл.". Можно передать изображения MPEG-4 без изменения уставок широкополосного маршрутизатора, конфигурированных для передачи изображений JPEG.

Вкл.: Изображения MPEG-4 и аудиосигналы передаются через порт HTTP. Подробнее об уставках номера порта HTTP см. стр. 73.

Откл.: Изображения MPEG-4 и аудиосигналы передаются через порт UDP.

По умолчанию: Откл.

Примечание:

- Когда выбрано "Вкл.", то в параметре "Тип передачи" может применяться только "Порт Unicast (ABTO)".
- Когда выбрано "Вкл.", то для отображения изображений MPEG-4 может потребоваться несколько секунд.
- Когда выбрано "Вкл.", то в зависимости от числа пользователей, одновременно осуществляющих доступ, доступности аудиоданных и др. могут не отображаться изображения MPEG-4.

- Когда выбрано "Вкл.", то возможен только доступ к IPv4.
- Когда выбрано "Вкл." в параметре "MPEG-4(1)" или "MPEG-4(2)", то в параметре "Автоматическая передача/прием" может быть выбрано "Откл." или "Микрофонный вход".
- Когда выбрано "Вкл." в параметре "MPEG-4(1)" или "MPEG-4(2)", то максимальное число пользователей, одновременно осуществляющих доступ, будет равно или меньше 10.

[Размер изображения]

Выбирают "QVGA" или "VGA" для формата перехвата изображений MPEG-4.

По умолчанию: MPEG-4(1): VGA
MPEG-4(2): VGA

[Приоритет передачи]

В качестве режима передачи MPEG-4 выбирают параметр "Пост. ск-сть в битах" или "Приоритет скорости передачи кадров".

Пост. ск-сть в битах: Изображения MPEG-4 передаются со скоростью, выбранной в параметре "Максимальная скорость передачи (на 1 пользователя)*".

Приоритет скорости передачи кадров: Изображения MPEG-4 передаются со скоростью, выбранной в параметре "Скорость передачи кадров".

По умолчанию: Пост. ск-сть в битах

Примечание:

- Когда параметр "Скорость передачи кадров" настроен на "Приоритет передачи", то число пользователей, которые могут иметь доступ к камере, может оказаться чуть меньшим (не больше 10).

[Скорость передачи кадров]

Выбирают скорость передачи кадров изображений MPEG-4 из следующих.

1fps/3fps/5fps*/7.5fps*/10fps*/15fps*/20fps*/30fps*

По умолчанию: 30fps*

Примечание:

- Когда параметр "Приоритет скорости передачи кадров" настроен на "Приоритет передачи", то может применяться данная уставка.
- Параметр "Скорость передачи кадров" синхронизируется с параметром "Максимальная скорость передачи (на 1 пользователя)*". По этой причине скорость передачи кадров может оказаться меньшей, чем оговоренное значение при выборе любого задаваемого значения со звездочкой (*).

[Максимальная скорость передачи (на 1 пользователя)*]

Выбирают любое из нижеуказанных значений скорости передачи MPEG-4 в битах на клиента.

64kbps / 128kbps* / 256kbps* / 384kbps* / 512kbps* / 768kbps* / 1024kbps* / 1536kbps* / 2048kbps* / 3072kbps* / 4096kbps* / Неограниченно*

По умолчанию: MPEG-4(1): 2048kbps*
MPEG-4(2): 2048kbps*

- * "Неограниченно*" может применяться только в том случае, когда в параметре "Приоритет передачи" выбрана "Приоритет скорости передачи кадров".

Примечание:

- Скорость передачи MPEG-4 в битах синхронизируется с "Управление пропускной способностью сети (скоростью передачи в битах)" на вкладке [Сеть] на странице "Сеть" (стр. 73). По этой причине скорость передачи в битах может оказываться меньшей, чем значение при выборе задаваемого значения со звездочкой (*) справа.
- Когда выбран параметр "Неограниченно*", то число пользователей, которые могут иметь доступ к изображениям MPEG-4, ограничивается до "1". (К изображениям MPEG-4 может иметь доступ только один пользователь.)
- Нельзя выбрать "Неограниченно*" одновременно в параметрах "MPEG-4(1)" и "MPEG-4(2)".

[Качество изображения]

Выбирают любое из нижеуказанных значений качества изображений MPEG-4.

Хороший/Нормальная/Низкий

По умолчанию: Нормальная

Примечание:

- Когда в параметре "Приоритет передачи" выбрана "Пост. ск-сть в битах", то может применяться данная уставка.

[Интервал обновления]

Выбирают интервал (интервал кадров между ключевыми кадрами; 0,2 - 5 сек) обновления отображаемых изображений MPEG-4.

При использовании прибора в сетевых условиях с частым возникновением ошибки следует сократить интервал обновления MPEG-4 в целях минимизации искажений изображений. Тем не менее, интервал обновления может оказываться большим, чем заданное значение.

0,2сек/0,33сек/0,5сек/1сек/2сек/3сек/4сек/5сек

По умолчанию: 3сек

[Тип передачи]

Выбирают тип передачи изображений MPEG-4 из следующих.

Порт Unicast (ABTO): К одной камере может иметь доступ одновременно до 14 пользователей. "Порт Unicast1(изображение)" и "Порт Unicast 2(Аудио)" автоматически выбираются при передаче изображений и аудиосигналов от камеры. При отпадении необходимости фиксирования номера порта для передачи изображения MPEG-4, как при использовании в специфических условиях LAN, рекомендуется выбрать "Порт Unicast (ABTO)".

Порт Unicast (РУЧ): К одной камере может иметь доступ одновременно до 14 пользователей. Для передачи изображений и аудиосигналов от камеры необходимо выбрать "Порт Unicast1(изображение)" и "Порт Unicast 2(Аудио)" вручную.

Возможно фиксировать номер порта маршрутизатора, применяемого для передачи изображения MPEG-4 через Интернет, выбирая "Порт Unicast (РУЧ)" (см. стр. 74).

См. инструкцию по эксплуатации применяемого маршрутизатора.

Multicast: К одной камере может иметь доступ одновременно неограниченное число пользователей. При многоадресной передаче изображений MPEG-4 заполняют поле ввода "Адрес Multicast", "Порт Multicast" и "Предел Multicast TTL/НОР".

* Подробнее о максимальном числе одновременных доступов см. стр. 6.

По умолчанию: Порт Unicast (АВТО)

[Порт Unicast1(изображение)] *1

Вводят номер порта одноадресной передачи (применяемый для передачи изображений с камеры).

Возможный номер порта: 1024 - 50000 (Доступно только четное число.)

По умолчанию: 32004

[Порт Unicast 2(Аудио)] *1

Вводят номер порта одноадресной передачи (применяемый для передачи аудиосигналов с камеры).

Возможный номер порта: 1024 - 50000 (Доступно только четное число.)

По умолчанию: 33004

[Адрес Multicast] *2

Вводят групповой IP-адрес.

Изображения и аудио передаются на назначенные IP-адреса.

Возможный адрес IPv4: 224.0.0.0 - 239.255.255.255

Возможный адрес IPv6: Групповой адрес, начинающийся с "FF"

По умолчанию: MPEG-4(1): 239.192.0.20
MPEG-4(2): 239.192.0.21

Примечание:

- Вводят групповой IP-адрес после проверки доступного группового адреса.
-

[Порт Multicast] *2

Вводят номер группового порта (применяемый для передачи изображений с камеры).

Возможный номер порта: 1024 - 50000 (Доступно только четное число.)

По умолчанию: 37004

Примечание:

- При передаче аудиосигналов с камеры может применяться в качестве номера порта номер группового порта плюс "1 000".
-

[Предел Multicast TTL/НОР] *2

Вводят значение TTL/НОPLimit для многоадресной передачи.

Возможное значение: 1 - 254

По умолчанию: 16

Важно:

- При передаче изображения MPEG-4 через сеть иногда может не отображаться передаваемое изображение. В таком случае надо обращаться к сетевому администратору.
 - Когда на ПК, находящемся в работе, установлены две и более сетевые интерфейсные карты, то сетевая (вые) интерфейсная(ые) карта(ы), не используемая(ые) для приема изображений, должна(ы) сделаться недействительной(ыми) при отображении изображений через групповой порт.
-

*1 Когда в качестве "Тип передачи" выбрано "Порт Unicast (РУЧ)", то необходимо задать номер порта одноадресной передачи.

*2 Когда в качестве "Тип передачи" выбрано "Multicast", то необходимо задать групповой IP-адрес.

Конфигурирование уставок, относящихся к изображениям, заднему фокусу и зоне прайвеси [Изображ./Приваси]

Щелкают по вкладке [Изображ./Приваси] на странице "Изображение/Аудио". (☞ Стр. 20 и 21: Как отображать/управлять меню установки)

При щелчке по кнопке [Установка >>] для каждого задаваемого параметра, детальное меню установки представляется во вновь открытом окне. Детальные параметры могут быть конфигурированы, пока изображения прямого мониторинга отображаются на вкладке [Изображ./Приваси].

Ниже приведено описание порядка конфигурирования уставок, относящихся к регулировке изображений, заднему фокусу и зоне прайвеси.

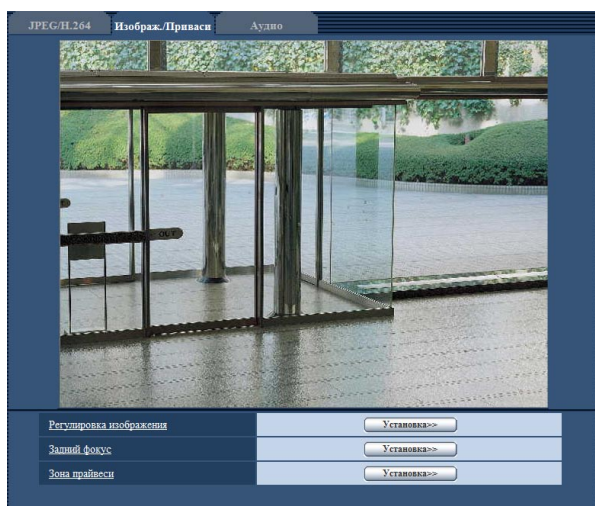

[Регулировка изображения]

Щелкают по кнопке [Установка >>] для отображения меню установки, в котором можно конфигурировать параметры, относящиеся к качеству изображения. Меню установки отображается во вновь открытом окне. (☞ Стр. 44)

[Задний фокус]

Для отображения меню настройки, в котором могут быть конфигурированы уставки, относящиеся к заднему фокусу, щелкают по кнопке [Установка >>]. Меню установки отображается во вновь открытом окне. (☞ Стр. 49)

[Зона прайвеси]

Для отображения меню настройки, в котором могут быть конфигурированы уставки, относящиеся к зоне прайвеси, щелкают по кнопке [Установка >>]. Меню установки отображается во вновь открытом окне. (☞ Стр. 50)

Конфигурирование уставок, относящихся к качеству изображения (меню установки "Регулировка изображения")

Щелкают по кнопке [Установка >>] для "Регулировка изображения" на вкладке [Изображ./Приваси] на странице "Изображение/Аудио". (☰ Стр. 43)

Параметры, относящиеся к качеству изображений, могут быть конфигурированы в меню установки, представленном во вновь открытом окне. Когда изменяются значения, то измененные значения применяются к текущему изображению, отображенному по вкладке [Изображ./Приваси].

*Любое изменение сразу отражается.

Регулировка изображения	
Супердинамика	<input type="radio"/> Вкл. <input checked="" type="radio"/> Откл.
Адаптивное подчеркивание деталей в темной области	<input type="radio"/> Вкл. <input checked="" type="radio"/> Откл.
Компенсация контрового освещения (VLC)	<input type="radio"/> Вкл. <input checked="" type="radio"/> Откл.
Максимальная зона	<input type="button" value="Начало"/> <input type="button" value="Конец"/> <input type="button" value="Сброс"/>
Режим управления освещенностью	Натурная сцена
AGC	Вкл. (Высокая)
Медленный затвор	Откл. (1/30сек)
Черно-белый режим	Авто 1 (нормальн.)
Уровень	<input checked="" type="radio"/> Высокий <input type="radio"/> Низкая
Время наблюдения	10сек
Баланс белого	ATW1 <input type="button" value="Установить"/>
Усиление красного	128 <input type="button" value="Сброс"/>
Усиление синего	128 <input type="button" value="Сброс"/>
Цифровое шумоподавление	<input checked="" type="radio"/> Высокий <input type="radio"/> Низкая
Стабилизатор	<input type="radio"/> Вкл. <input checked="" type="radio"/> Откл.
Усиление цветности	128 <input type="button" value="Сброс"/>
Уровень апертуры	20 <input type="button" value="Сброс"/>
Уровень черного	142 <input type="button" value="Сброс"/>
<input type="button" value="Закрыть"/>	

- Функция Супердинамика может применяться только в том случае, когда выбрано "1,3 мегапикселя" в параметре "Режим перехвата изображения" по вкладке [JPEG/H.264] (или [JPEG/MPEG-4]).
- Данная настройка может быть осуществлена только тогда, когда в параметре "Режим управления освещенностью" выбрано "Натурная сцена" или "Интерьерная сцена".
- Когда функция "Супердинамика" настроена на "Вкл.", то минимальная освещенность будет оставаться такой же, что и в режиме "3 мегапикселя".
Подробнее о технической спецификации см. Руководство по монтажу.

Функция Супердинамика

В случае большой разницы между световой освещенностью и затемненными зонами контролируемого места камера регулирует диафрагму объектива на основе более ярких зон. Это вызывает потерю детали в затемненных зонах. И наоборот, регулировка яркости объектива для затемненных зон вызывает размытость более ярких зон. Super Dynamic дигитально сочетает изображение, настроенное на хорошую видимость более ярких зон, с изображением, настроенным на хорошую видимость затемненных зон, создавая в конечном счете изображение, сохраняющее общую деталь.

Предмет в темной зоне трудно разглядеть...



Предмет в светлой зоне размыт...



Создается четкое изображение путем цифрового комбинация изображений

[Супердинамика]

Выбирают "Вкл." или "Откл." для того, чтобы определить, включать ли функцию Супердинамика или нет.

О функции Супердинамика см. следующее описание.

Вкл.: Функция Супердинамика включается.

Откл.: Функция Супердинамика не включается.

По умолчанию: Откл.

Примечание:

- В зависимости от освещенности могут наблюдаться нижеуказанные явления, при этом настраивают "Супердинамика" на "Откл.".
 - Изображение мерцает или цвет меняется на экране
 - Шум появляется в светлой зоне экрана

[Адаптивное подчеркивание деталей в темной области]

Выбирают "Вкл." или "Откл." для того, чтобы определить, включать ли функцию компенсации темноты или нет. Функция компенсации темноты может сделать темные части изображений ярче путем цифровой обработки изображений.

По умолчанию: Откл.

Важно:

- Когда выбрано "Вкл." в параметре "Адаптивное подчеркивание деталей в темной области", может усиливаться шум в более темных частях и части вокруг границ темных и ярких частей могут становиться темнее/ярче, чем другие темные/яркие части.
- Когда функция "Супердинамика" настроена на "Вкл.", то не может осуществляться настройка "Адаптивное подчеркивание деталей в темной области".

[Компенсация контрового освещения(BLC)]

Выбирают "Вкл." или "Откл." для того, чтобы определить, включать ли функцию компенсации задней подсветки (BLC). Когда функция "Супердинамика" настроена на "Вкл.", то данная настройка не может осуществляться. Функция компенсации задней подсветки может компенсировать заднюю подсветку путем установки маскируемых участков на ярких частях изображений на высокий уровень яркости.

Вкл.: Маскируемые участки автоматически устанавливаются.

Откл.: Маскируемые участки автоматически не устанавливаются. Необходимо установить их вручную.

По умолчанию: Откл.

[Максированная зона]

Когда функция "Супердинамика" и "Компенсация задней подсветки(BLC)" настроены на "Откл.", то возможно компенсировать заднюю подсветку путем маскирования более светлых зон.

О порядке настройки маскируемых зон см. стр. 48.

[Режим управления освещенностью]

Выбирают режим регулирования освещенности из следующих.

Натурная сцена: В зависимости от уровня яркости (освещенности) диафрагма автоматически регулируется на управление освещенностью одновременно с регулировкой скорости затвора. Выбирают данный параметр при съемке яркого (светлого) объекта, например, под открытым небом. Следует помнить, что при съемке объекта под люминесцентной лампой может возникать мерцание.

Интерьерная сцена: Скорость затвора автоматически регулируется для защиты от мерцаний, вызываемых флуоресцентным светом.

ELC: Данный режим целесообразно выбрать при использовании объектива с фиксированной диафрагмой или ручной регулировкой диафрагмы.

Фиксированный затвор: Выбранное значение применяется как фиксированная скорость затвора. 3/100 фикс., 2/100 фикс., 1/100 фикс., 1/250 фикс., 1/500 фикс., 1/1 000 фикс., 1/2 000 фикс., 1/4 000 фикс., 1/10 000 фикс.

По умолчанию: Натурная сцена

Примечание:

- Когда выбрана повышенная скорость затвора, то можно перехватить быстро движущийся объект с меньшей размытостью изображения.
- Когда выбрана повышенная скорость затвора, то чувствительность будет уменьшаться. В условиях высокой освещенности может также возникать тянучка.
- Когда функция "Супердинамика" настроена на "Вкл.", то могут применяться только "Натурная сцена" и "Интерьерная сцена".

[AGC]

Выбирают любой из нижеуказанных способов регулировки усиления.

Вкл.(Высокая)/Вкл.(Средняя)/Вкл.(Низкая): Когда освещенность объекта становится меньше, то усиление автоматически увеличивается и экран становится ярче. "Высокая", "Средняя" и "Низкая" указывают уровень усиления.

Откл.: Изображения получаются при зафиксированном уровне усиления.

По умолчанию: Вкл.(Высокая)

[Медленный затвор]

Электронное повышение чувствительности (sensitivity up) осуществляется путем регулировки времени сохранения ПЗС.

Доступны следующие значения длительности записи. Откл. (1/30сек) / Макс. 2/30сек / Макс. 4/30сек / Макс. 6/30сек / Макс. 10/30сек / Макс. 16/30сек

По умолчанию: Откл.(1/30сек)

Важно:

- Когда выбрано "Вкл." для "Медленный затвор", то скорость передачи кадров может уменьшаться. Шум или белые точки (пятна) могут появляться время от времени.

Примечание:

- При выборе, например, "Макс. 16/30сек" чувствительность автоматически увеличивается до x16.

[Черно-белый режим]

Выбирают тип переключения между цветным режимом и черно-белым режимом из следующих.

Откл.: Выбирается цветной режим.

Вкл.: Выбирается черно-белый режим.

Авто1(нормальн.): Переключение черно-белого и цветного режимов осуществляется в зависимости от яркости (освещенности) изображения. Черно-белый режим автоматически выбирается, когда освещенность становится меньше, тогда как цветной режим автоматически выбирается, когда освещенность становится больше.

Авто2(ИК-свет): Подходит при использовании источника ближнего инфракрасного света в темное время суток.

Авто3(Super Chroma Compensation (SCC)): Подходит для поддержания цветного режима даже в условиях низкой освещенности. Цветной режим поддерживается за счет функции super chroma compensation (SCC) даже при освещенности, меньшей, чем в режиме Авто 1.

По умолчанию: Авто1(нормальн.)

Функция Super Chroma Compensation (SCC)

Данная функция позволяет осуществлять точное воспроизведение цвета изображений за счет запатентованной технологии цветокорректирования, которая воспроизводит изображения даже в условиях низкой освещенности, когда обычно затрудняется точный перехват объектов.

Примечание:

- Поскольку для режима Авто 3 применена технология цветокорректирования, то в зависимости от условий освещения некоторые цвета могут показаться отличными от действительных для объектов.

[Уровень]

Для переключения между цветным режимом и черно-белым режимом выбирают пороговый уровень освещенности (яркости).

Описание нижеуказанных пороговых уровней освещенности приводится, когда выбрано "1,3 мегапикселя" в параметре "Режим перехвата изображения", причем функция "Super Dynamic" настроена на "Откл."

- Когда "Черно-белый режим" настроен на "Авто1" или "Авто2"

Низкий: Осуществляется переключение цветного режима на черно-белый при яркости (освещенности) окружающей камеру среды порядка 2 лк и менее.

Высокий: Осуществляется переключение цветного режима на черно-белый при яркости (освещенности) окружающей камеру среды порядка 6 лк и менее.

• Когда "Черно-белый режим" настроен на "Авто3"

Низкий: При яркости (освещенности) окружающей камеру среды порядка 2 лк и менее поддерживается цветной режим за счет включения функции Super Chroma Compensation.

Когда цветовая температура объекта стала равной около 3 500 К или меньше, то цветной режим переключается на черно-белый.

Высокий: При яркости (освещенности) окружающей камеру среды порядка 6 лк и менее поддерживается цветной режим за счет включения функции Super Chroma Compensation.

Когда цветовая температура объекта стала равной около 3 500 К или меньше, то цветной режим переключается на черно-белый.

По умолчанию: Высокий

[Время наблюдения]

Выбирают время ожидания на переключение между цветным режимом и черно-белым режимом из следующих.

2сек/10сек/30сек/1 мин

По умолчанию: 10сек

[Баланс белого]

Выбирают любой из нижеуказанных способов регулировки баланса белого.

Белый цвет может регулироваться с помощью "Усиление красного" и "Усиление синего".

ATW1: Выбирается режим автоматического слежения за балансом белого. Камера постоянно проверяет цветовую температуру источника света и автоматически регулирует баланс белого. Рабочая цветовая температура лежит в пределах от 2 700 К до 6 000 К.

ATW2: Выбирается режим автоматического слежения за балансом белого под натриевой лампой. Камера автоматически регулирует баланс белого под натриевой лампой. Рабочая цветовая температура лежит в пределах от 2 000 К до 6 000 К.

AWC: Выбирается режим автоматической регулировки баланса белого. Подходит для съемки при зафиксированном источнике света и постоянной освещенности. Рабочая цветовая температура лежит в пределах от 2 000 К до 1 000 К.

По умолчанию: ATW1

Примечание:

- В нижеуказанных условиях обработка цвета не может точно производиться. В таких случаях надо выбрать "АВС".
 - При съемке объекта, чья основная часть имеет глубокий густой цвет
 - При съемке голубого неба или солнца при закате
 - При съемке объекта, чья освещенность слишком низка
 - Когда выбрано "АВС", то щелкают по кнопке [Установить].
-

[Усиление красного]

Регулируют красный цвет изображений.

Когда курсор перемещается в сторону "+", то

соответственно усиливается красный цвет.

Когда курсор перемещается в сторону "-", то

соответственно слабеет красный цвет.

Щелкают по кнопке [Сброс] для сброса цвета в установку по умолчанию.

По умолчанию: 128

[Усиление синего]

Регулируют синий цвет изображений.

Когда курсор перемещается в сторону "+", то

соответственно усиливается синий цвет.

Когда курсор перемещается в сторону "-", то

соответственно слабеет синий цвет.

Щелкают по кнопке [Сброс] для сброса цвета в установку по умолчанию.

По умолчанию: 128

[Цифровое шумоподавление]

Функция цифрового шумоподавления автоматически уменьшает шум в условиях низкой освещенности. Для цифрового шумоподавления выбирают эффективный уровень "Низкая" или "Высокий".

Высокий: Высокое Цифровое шумоподавление, остается остаточное изображение.

Низкая: Низкое Цифровое шумоподавление, сокращается остаточное изображение

По умолчанию: Высокий

[Стабилизатор]

Выбирают "Вкл." или "Откл." для того, чтобы определить, включать ли стабилизатор изображения или нет.

По умолчанию: Откл.

Важно:

- Когда выбрано "Вкл." стабилизатора изображения, то угол поля зрения уменьшается и разрешение снижается. Когда выбрано "Вкл." стабилизатора изображения, то проверяют угол поля зрения и разрешение в состоянии монтажа камеры. Стабилизатор изображения иногда не может функционировать при съемке нижеуказанных объектов или условиях.

- Темный объект
 - Объект с меньшей контрастностью (как белая стена)
 - Колебания изображения с короткими периодами, такие как механическая вибрация
 - Колебания изображения с большой амплитудой
 - Стабилизатор изображения не может функционировать эффективно в следующих случаях.
 - Когда выбрано "3 мегапикселя" в параметре "Режим перехвата изображения"
 - Когда выбрано "Вкл." в параметре "Супердинамика"
 - Когда в функции "Медленный затвор" выбран параметр, отличный от "Откл.(1/30сек)"
-

[Усиление цветности]

Регулирует уровень цветности (интенсивности цвета).

Когда курсор перемещается в сторону "+", то интенс-

ивность цвета повышается соответственно. Когда курсор

перемещается в сторону "-", то интенсивность цвета

снижается соответственно.

Щелкают по кнопке [Сброс] для сброса уровня черного в установку по умолчанию.

По умолчанию: 128

[Уровень апертуры]

Регулируют уровень апертуры (компенсация контура).

Изображения становятся резче при перемещении

курсора в сторону "+", а мягче – в сторону "-".

Щелкают по кнопке [Сброс] для сброса уровня черного в установку по умолчанию.

По умолчанию: 20

[Уровень черного]

Регулируют уровень черного, перемещая курсор.

Когда курсор перемещается в сторону "+", то

изображения становятся светлее. Когда курсор

перемещается в сторону "-", то изображения становятся темнее.

Щелкают по кнопке [Сброс] для сброса уровня черного в установку по умолчанию.

По умолчанию: 142

Кнопка [Заккрыть]

Щелкают по этой кнопке для закрытия меню установки "Регулировка изображения".

Установка маскированных зон

Когда функция "Супердинамика" и "Компенсация контрового освещения(BLC)" настроены на "Откл.", то возможно компенсировать заднюю подсветку путем маскирования более светлых зон.

Шаг 1

Выводят меню настройки "Регулировка изображения" на экран. (☰ Стр. 44)

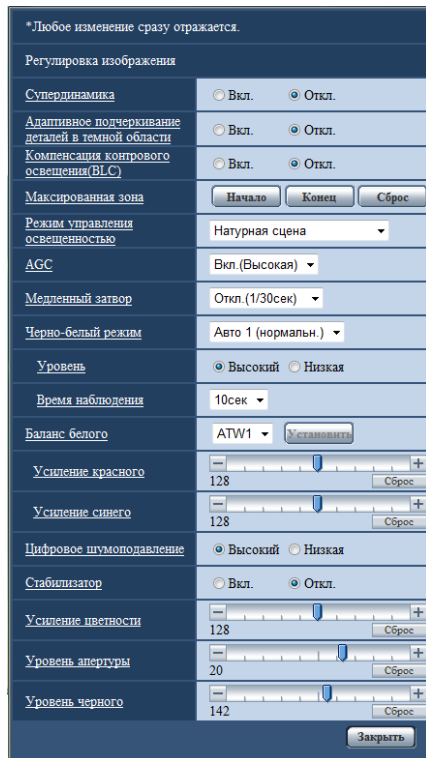

Шаг 2

Щелкают по кнопке [Начало] для "Максимальная зона".
→ Появляются границы и изображение, представленное на вкладке [Изображ./Приваси], будет разделено на 48 участков (6x8).

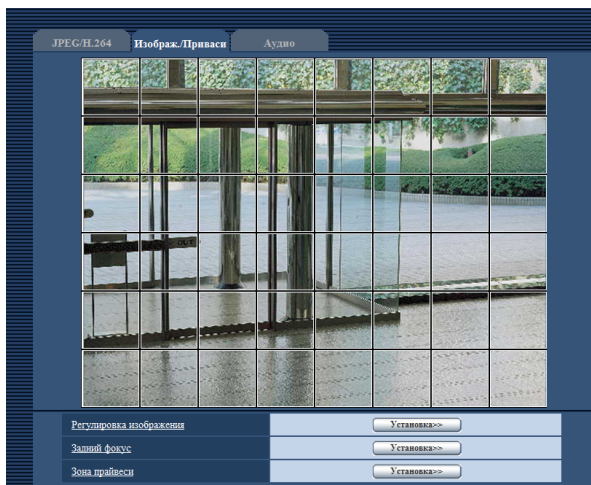

Шаг 3

Щелкают по разделенным участкам, которые хочется маскировать.

→ Участки, по которым щелкнули, маскируются и становятся белыми. Для отмены маскирования повторно щелкают по соответствующим участкам.

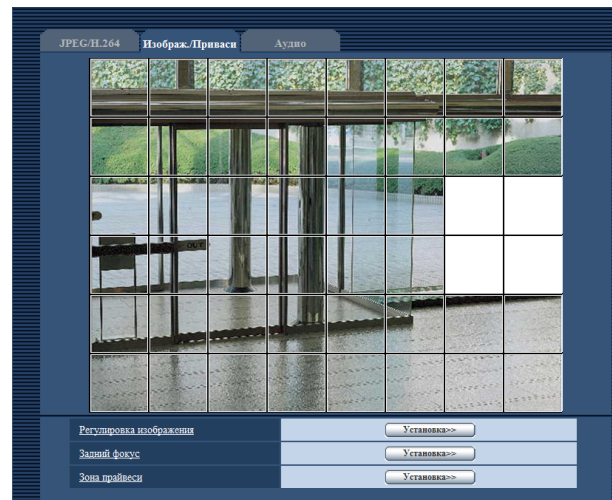

Шаг 4

По окончании операции маскирования щелкают по кнопке [Конец].

→ Исчезают границы на изображении, представленном на вкладке [Изображ./Приваси].

Примечание:

- При щелчке по кнопке [Сброс] отменяется маскирование всех маскированных участков.

Настройка заднего фокуса (меню установки "Задний фокус")

Щелкают по кнопке [Настройка >>] пункта "Задний фокус" на вкладке [Изображ./Прайвеси] на странице "Изображение/Аудио". (☞ Стр. 43)

Регулируют задний фокус, перемещая ПЗС камеры в соответствующее положение.

Возможна как ручная, так и автоматическая регулировка.

Функция автоматической регулировки заднего фокуса также позволяет пользователям корректировать расфокусировку при переключении между цветным и черно-белым изображениями.

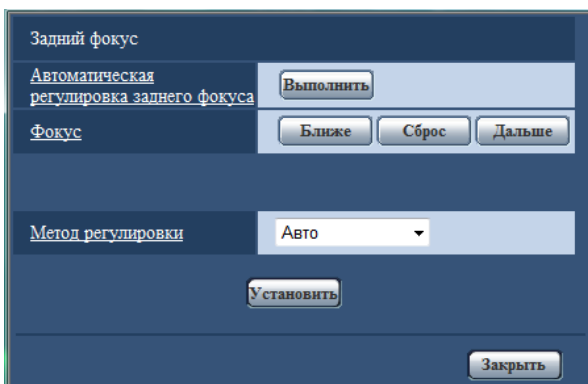

Кнопка [Закреть]

Щелкают по данной кнопке для закрытия меню настройки заднего фокуса.

[Автоматическая регулировка заднего фокуса]

Функция автоматической регулировки заднего фокуса автоматически начинает регулировать задний фокус на основе объекта, помещенного в центр экрана путем щелчка по кнопке [Выполнить].

[Фокус]

Задний фокус может регулироваться вручную.

Кнопка [Ближе]: Щелкают по этой кнопке для изменения фокуса в сторону "Ближе".

Кнопка [Сброс]: Щелкают по данной кнопке при сбросе фокуса в состояние по умолчанию.

Кнопка [Дальше]: Щелкают по этой кнопке для изменения фокуса в сторону "Дальше".

[Метод регулировки]

При переключении между цветным режимом и черно-белым режимом выбирают способ регулировки заднего фокуса.

Авто: Автоматически регулирует задний фокус и корректирует расфокусировку при переключении между цветным и черно-белым изображениями.

Предустановка: Позволяет осуществлять предустановленное перемещение в каждое заданное положение заднего фокуса при переключении между цветным и черно-белым изображениями.

Предустановленным положением является заданное в последний раз положение заднего фокуса, которое автоматически запоминается для каждого из цветного и черно-белого изображений в отдельности.

Зафиксировать: Фиксирует положение после регулировки заднего фокуса в автоматическом или ручном режиме.

По умолчанию: Авто

Конфигурирование уставок, относящихся к зоне прайвеси (меню установки "Зона прайвеси")

Щелкают по кнопке [Настройка >>] для "Зона прайвеси" на вкладке [Изображ./Прайвеси] на странице "Изображение/Аудио". (Стр. 43)

Когда существует зона, не подлежащая представлению, то устанавливают ее как зону прайвеси, не подлежащую представлению. Могут быть установлены до 8 зон прайвеси.

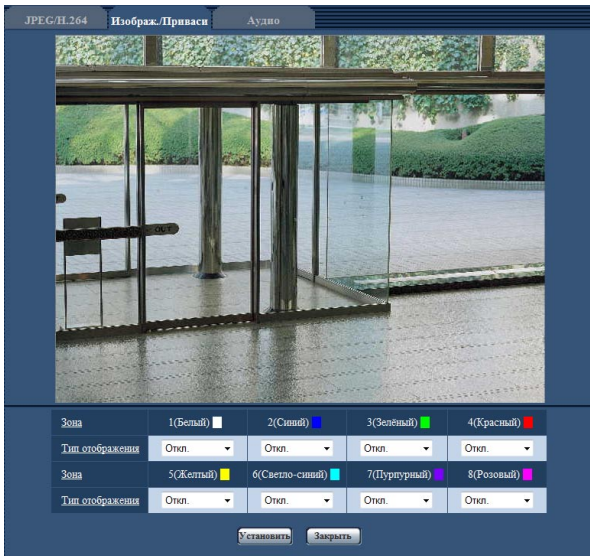

[Зона]

Зона прайвеси настраивается, когда выбирается зона путем перетаскивания мыши. Зоны могут быть наложены друг на друг. Могут быть созданы до 8 зон прайвеси с нумерацией в порядке создания.

[Тип отображения]

Выбирают типов представления зоны прайвеси из следующих.

Серый: Зоны прайвеси представляются в сером цвете.

Мозаичный: Зоны прайвеси представляются в мозаичном виде.

Откл.: Зоны прайвеси не представляются.

По умолчанию: Откл.

Примечание:

- Площадь зоны прайвеси должна быть больше, чем объект, подлежащий скрыванию.
-

Кнопка [Закрыть]

Щелкают по этой кнопке для закрытия меню настройки "Зона прайвеси".

Конфигурирование уставок, относящихся к аудио [Аудио]

Щелкают по вкладке [Аудио] на странице "Изображение/Аудио". (☞ Стр. 20 и 21: Как отображать/управлять меню установки)

На этой странице могут быть конфигурированы параметры, относящиеся к аудио.

Примечание:

- Изображения и аудио не синхронизируются. Поэтому изображения и аудио не всегда совпадают.
- Аудио может прерываться в зависимости от сетевой среды (условий).

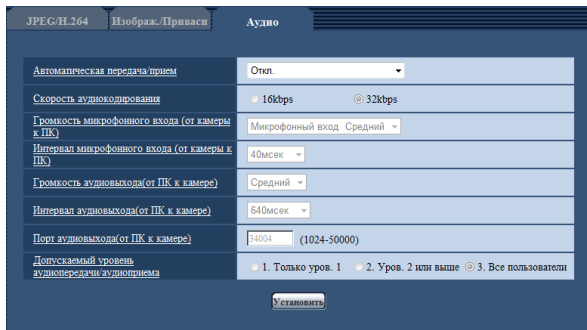

[Автоматическая передача/прием]

Выбирают режим связи для передачи/приема аудиоданных между камерой и ПК из следующих.

Откл.: Не производится прием/передача аудиоданных между камерой и ПК. Поэтому уставки и органы управления аудио становятся недействительными.

Микрофонный вход: ПК принимает аудиоданные с камеры. Аудио прослушивается с изображениями на ПК. Изображения и аудио не синхронизируются.

Аудиовыход: Аудиоданные с ПК передаются на камеру. Можно прослушивать аудио через громкоговоритель, подсоединенный к камере.

Интерактивный(полудуплекс): Можно осуществлять прием и передачу. Однако невозможно производить прием и передачу аудио одновременно.

Интерактивный(полнодуплекс): Можно осуществлять прием и передачу одновременно.

По умолчанию: Откл.

Примечание:

- Подвывание может возникать в зависимости от условий использования. Для устранения подвывания предотвращают проникновение в микрофон ПК звука, генерируемого ПК.
- Когда в параметре "Тип передачи" на вкладке [JPEG/H.264] (или [JPEG/MPEG-4]) на странице "Изображение/Аудио" выбрано "Multicast", то невозможно выдать аудиосигналы во время мониторинга изображений H.264 (или MPEG-4). Для передачи аудиосигналов с ПК на камеру щелкают по кнопке [JPEG] на странице "Живое".
- Когда в параметре "Режим Интернет (over HTTP)" на вкладке [JPEG/H.264] (или [JPEG/MPEG-4]) на странице "Изображение/Аудио" выбрано "Вкл.", то невозможно

осуществить передачу аудиосигналов. Для передачи аудиосигналов выбирают "Откл." в параметре "Режим Интернет (over HTTP)".

[Скорость аудиокодирования]

В качестве скорости передачи/приема аудиоданных в битах выбирают "16kbps" или "32kbps".

По умолчанию: 32kbps

Примечание:

- Когда выбрано меньшее значение "Управление пропускной способностью сети (скоростью передачи в битах)" (☞ стр. 73) при отдаче приоритета передаче изображения JPEG/H.264 (или MPEG-4), то следует выбрать "16kbps" в параметре "Скорость передачи аудиосигналов в битах".

[Громкость микрофонного входа (от камеры к ПК)]

Выбирают уровень громкости аудиоданных, передаваемых с камеры и прослушиваемых на ПК.

Микрофонный вход Высокий: Уровень громкости повышается. Данная настройка применяется, когда аудиосигналы передаются на камеру через микрофон.

Микрофонный вход Средний: Уровень громкости становится средним. Данная настройка применяется, когда аудиосигналы передаются на камеру через микрофон.

Микрофонный вход Низкий: Уровень громкости понижается. Данная настройка применяется, когда аудиосигналы передаются на камеру через микрофон.

Линейный вход Высокий: Уровень громкости повышается. Данная настройка применяется, когда аудиосигналы передаются на камеру через линейный вход.

Линейный вход Средний: Уровень громкости становится средним. Данная настройка применяется, когда аудиосигналы передаются на камеру через линейный вход.

Линейный вход Низкий: Уровень громкости понижается. Данная настройка применяется, когда аудиосигналы передаются на камеру через линейный вход.

По умолчанию: Микрофонный вход Средний

[Интервал микрофонного входа (от камеры к ПК)]

Выбирают любое из нижеуказанных значений интервала передачи аудиосигналов.

20мсек/40мсек/80мсек/160мсек

По умолчанию: 40мсек

Примечание:

- Когда выбран меньший интервал, то время задержки становится тем меньшим. Когда выбран больший интервал, то прерывание звучания может быть сведено к минимуму даже при увеличении времени задержки. Выбирают интервал в соответствии с сетевыми условиями.
-

[Громкость аудиовыхода(от ПК к камере)]

Выбирают уровень громкости аудиоданных, передаваемых с ПК и прослушиваемых на камере.

Высокий/Средний/Низкая

По умолчанию: Средний

[Интервал аудиовыхода(от ПК к камере)]

Выбирают любое из нижеуказанных значений интервала передачи аудиосигналов.

160мсек/320мсек/640мсек/1 280мсек

По умолчанию: 640мсек

Примечание:

- Когда выбран меньший интервал, то время задержки становится тем меньшим. Когда выбран больший интервал, то прерывание звучания может быть сведено к минимуму даже при увеличении времени задержки. Выбирают интервал в соответствии с сетевыми условиями.
 - Если множество пользователей одновременно пытаются осуществить доступ, то аудиосигнал может временно прерваться, либо может слышаться шум в камере. При выборе большего интервала для "Интервал аудиовыхода(от ПК к камере)" прерывание или шум может быть уменьшен.
 - Аудиосигнал иногда не может слышаться в зависимости от сетевой среды (условий).
-

[Порт аудиовыхода(от ПК к камере)]

Вводят номер порта передачи (номер порта на камере, применяемой для приема аудиоданных с ПК).

Возможный номер порта: 1024 - 50000 (Доступно только четное число.)

По умолчанию: 34 004

Примечание:

- Номер порта передачи, введенный в поле "Порт аудиовыхода(от ПК к камере)", применяется только тогда, когда выбрано "Порт Unicast (PUC)" в параметре "Тип передачи" (☞ стр. 39 и 41). Когда выбрано "Откл." в параметре "Передача H.264" (или "Передача MPEG-4") (☞ стр. 37 и 40), либо когда выбрано "Порт Unicast (ABTO)" или "Multicast" в параметре "Тип передачи", не требуется вводить номер порта передачи.
-

[Допускаемый уровень аудиопередачи/аудиоприема]

Выбирают любой из нижеуказанных уровней доступа для передачи аудиосигналов.

1. Только уров. 1/2. Уров. 2 или выше/3. Все пользователи

По умолчанию: 3. Все пользователи

Конфигурирование установок мультиэкрана [Мультиэкран]

Камеры, изображения с которых отображаются на мультиэкране, могут быть зарегистрированы на странице "Мультиэкран". (☰ Стр. 20 и 21: Как отображать/управлять меню установки)

Группа	IP-адрес	Имя камеры
Камера 1	<input type="text"/>	<input type="text"/>
Камера 2	<input type="text"/>	<input type="text"/>
Камера 3	<input type="text"/>	<input type="text"/>
Камера 4	<input type="text"/>	<input type="text"/>

Установить

Группа	IP-адрес	Имя камеры
Камера 5	<input type="text"/>	<input type="text"/>
Камера 6	<input type="text"/>	<input type="text"/>
Камера 7	<input type="text"/>	<input type="text"/>
Камера 8	<input type="text"/>	<input type="text"/>

Установить

Группа	IP-адрес	Имя камеры
Камера 9	<input type="text"/>	<input type="text"/>
Камера 10	<input type="text"/>	<input type="text"/>
Камера 11	<input type="text"/>	<input type="text"/>
Камера 12	<input type="text"/>	<input type="text"/>

Установить

Группа	IP-адрес	Имя камеры
Камера 13	<input type="text"/>	<input type="text"/>
Камера 14	<input type="text"/>	<input type="text"/>
Камера 15	<input type="text"/>	<input type="text"/>
Камера 16	<input type="text"/>	<input type="text"/>

Установить

[Имя камеры]

Вводят имя камеры. Введенное имя камеры представляется на мультиэкране.

Доступное число знаков: 0 - 20 знаков

Примечание:

- Когда выбран 16-сегментный экран, некоторые знаки имени камеры могут быть не отображены.

[IP-адрес]

Вводят IP-адрес или имя хоста камеры, применяемой для мультиэкрана. 4 камеры могут быть зарегистрированы в виде группы и могут быть зарегистрированы до 4 групп (16 камер).

Когда изменен номер порта HTTP для камеры, изображения с которой отображаются, то вводят следующим образом:

Пример ввода:

Пример при вводе IPv4-адреса:

192.168.0.10:8080

Пример при вводе IPv6-адреса:

[2001:db8:0:0:0:0:1]:8080

Доступное число знаков: 1 - 128 знаков

Примечание:

- При использовании имени хоста необходимо конфигурировать параметры DNS для ПК, применяемого для мультиэкранного отображения. (☰ Стр. 73)
- При использовании Windows XP SP2 вводят IPv4-адрес. Изображения с камеры не могут отображаться правильно, если IPv6-адрес введен.

Конфигурирование уставок тревоги [Тревога]

На этой странице могут быть конфигурированы параметры, относящиеся к возникновению тревоги, такие как действие при возникновении тревоги, извещение о возникновении тревоги и уставки зоны VMD.

На странице "Тревога" имеются 3 вкладки, а именно вкладка [Тревога], вкладка [Зона VMD] и вкладка [Извещение].

Конфигурирование уставок, относящихся к действию при возникновении тревоги [Тревога]

Щелкают по вкладке [Тревога] на странице "Тревога". (☞ Стр. 20 и 21: Как отображать/управлять меню установки)

В этом блоке могут быть конфигурированы параметры, относящиеся к тревоге. Подробнее об уставках, относящихся к тревоге и терминалу выхода тревоги, см. стр. 55 и 57.

■ Тревога

[Тревога по входу 1]

Определяют порядок использования входа 1.

Ввод тревоги: Принимает тревоги.

Вход сигнала переключения черно-белого режима: Принимает входной сигнал переключения на черно-белый режим. (Когда вход настроен на "Вкл.", то включается черно-белый режим.)

Откл.: Не применить.

По умолчанию: Откл.

[Тревога по входу 2]

Определяют порядок использования входа 2.

Ввод тревоги: Принимает тревоги.

Выход тревоги: Выход тревоги осуществляется в соответствии с уставками "Установка терминала выхода тревоги" (☞ стр. 57).

Откл.: Не применить.

По умолчанию: Откл.

[Тревога по входу 3]

Определяют порядок использования входа 3.

Ввод тревоги: Принимает тревоги.

Выход AUX: Подается выходной сигнал AUX. На странице "Живое" отображаются кнопки [AUX].

Выход синхроимпульса экспозиции: Подается выходной синхроимпульс экспозиции ПЗС. (Выходной сигнал закрытия подается только в процессе экспозиции ПЗС.)

Откл.: Не применить.

По умолчанию: Откл.

Примечание:

- AUX – разъем камеры, который позволяет пользователям управлять (открытием/закрытием) по своему усмотрению на странице "Живое". Например, оператор может дистанционно управлять освещением в месте, где установлена камера, подсоединив устройство управления освещением к этому разъему.
- Подробнее о входном/выходном разъемах см. Руководство по монтажу.

[Тревога по VMD]

При щелчке по "VMD >>" отображается вкладка [Зона VMD] на странице "Тревога".

[Тревога по команде]

Выбирают "Вкл." или "Откл." для того, чтобы определить, принимать ли тревогу по команде.

Тревога по команде представляет собой функцию извещения о тревоге по протоколу Panasonic с прочих камер. Когда выбрано "Вкл.", то действия при возникновении тревоги совершаются между камерами.

По умолчанию: Откл.

[Номер исходного порта]

Выбирают номер порта, применяемого для приема тревоги по команде.

Возможный диапазон: 1 - 65 535

По умолчанию: 8 181

Конфигурирование уставок, относящихся к изображению по тревоге [Тревога]

Щелкают по вкладке [Тревога] на странице "Тревога". (☞ Стр. 20 и 21: Как отображать/управлять меню установки)

В этом блоке могут быть конфигурированы параметры, относящиеся к изображению по тревоге, передаваемому на FTP-сервер. Изображение по тревоге передается на FTP-сервер. Для передачи изображений по тревоге на FTP-сервер необходимо предварительно конфигурировать параметры. (☞ Стр. 70)

Подробнее об уставках, относящихся к действию при возникновении тревоги и разъему (терминалу) выхода тревоги, см. стр. 54 и 57.

Важно:

- В зависимости от сетевого трафика или скорости линии по сети изображения не могут передаваться точно с заданным интервалом или периодичностью.
- Когда для "Сохранить триггер." выбрано "Ввод тревоги" или "Ручной" на вкладке [Карта памяти SD], изображения не передаются на FTP-сервер даже при детектировании тревоги. (☞ Стр. 27)

■ Тревожное изображение

[FTP >>]

При щелчке по "FTP >>" представляется вкладка [FTP] на странице "Сервер". (☞ Стр. 70)

[FTP-передача тревожного изображения]

Выбирают "Вкл." или "Откл." для того, чтобы определить, передавать ли изображение по тревоге на FTP-сервер.

По умолчанию: Откл.

[Имя директории]

Вводят имя директории, где изображения по тревоге сохраняются.

Так, вводят "/ALARM" для назначения директории "ALARM" под корневой директорией FTP-сервера.

Доступное число знаков: 1 - 256 знаков

[Имя файла]

Вводят имя файла, применяемого для изображения по тревоге, передаваемого на FTP-сервер. Имя файла следующее.

Имя файла: ["Введенное имя файла" + "Время и дата (год/месяц/день/час/минута/секунда)"] + "Заводской номер"

Доступное число знаков: 1 - 32 знака

[Пост-тревога]

• Интервал передачи

Выбирают любое из нижеуказанных значений интервала передачи изображения по тревоге на FTP-сервер .
0,1fps/0,2fps/0,33fps/0,5fps/1fps

По умолчанию: 1fps

• Количество изображений

Выбирают любое из нижеуказанных значений числа передаваемых изображений.

1кадр/2кадра/3кадра/4кадра/5кадров/6кадров/7кадров/8кадров/9кадров/10кадров/20кадров/30кадров/50кадров/100кадров/200кадров/300кадров/500кадров/1000кадров/2000кадров/3000кадров

По умолчанию: 100кадров

• Длительность записи

Представляется приблизительное время, требуемое для сохранения заданного "Количество изображений" с заданным "Интервал передачи".

[Размер изображения]

Выбирают "QVGA", "VGA" или "1280x960" в качестве формата перехвата изображений, передаваемых на FTP-сервер, или изображения, прилагаемого к почте о тревоге.

По умолчанию: VGA

Примечание:

- "QVGA" может применяться только в том случае, когда в параметре "Режим перехвата изображения" выбрано "1,3 мегапикселя".

[Степень сжатия изображения при детектировании тревоги]

Выбирают "Вкл." или "Откл." для того, чтобы определить, изменять ли качество изображения при детектировании тревоги..

Вкл.: Изображения передаются с качеством, выбранным для "Качество изображения при детектировании тревоги".

Откл.: Не изменяет качество изображения при детектировании тревоги.

По умолчанию: Откл.

[Качество изображения при детектировании тревоги]

Качество изображения может изменяться при возникновении тревоги. Выбирают уровень качества изображения из следующих.

0 Наилучшее/1 Хорошее/2/3/4/5 Нормальное/6/7/8/
9 Низкое

По умолчанию: 5 Нормальное

Конфигурирование уставок, относящихся к выходу тревоги [Тревога]

Щелкают по вкладке [Тревога] на странице "Тревога". (☞ Стр. 20 и 21: Как отображать/управлять меню установки)
В этой секции могут быть конфигурированы уставки, относящиеся к терминалу выхода тревоги. Уставки разъема выхода тревоги могут быть конфигурированы только тогда, когда выбрано "Выход тревоги" в параметре "Тревога по входу 2" пункта "Тревога". Подробнее об уставках, относящихся к действию при возникновении тревоги и изображению по тревоге, см. стр. 54 и 55.

Установка терминала выхода тревоги	
Триггер выхода тревоги	<input type="radio"/> Вкл. <input checked="" type="radio"/> Откл.
Тип выхода тревоги	<input checked="" type="radio"/> Защёлка <input type="radio"/> Импульс
Выход триггера	<input type="radio"/> Открыть <input checked="" type="radio"/> Закрыть
Длительность импульса	<input type="text" value="1"/> сек (1-120 сек)
<input type="button" value="Установить"/>	

[Длительность импульса]

Когда выбрано "Импульс" в параметре "Тип выхода тревоги", то выбирают длительность выхода импульса из следующих.

Возможный диапазон: 1 – 120 сек

По умолчанию: 1 сек

■ Установка терминала выхода тревоги

[Триггер выхода тревоги]

Выбирают "Вкл." или "Откл." для того, чтобы определить, выдавать ли сигналы тревоги на коннектор выхода тревоги при детектировании тревоги.

По умолчанию: Откл.

[Тип выхода тревоги]

Выбирают "Защёлка" или "Импульс" для коннектора выхода тревоги при возникновении тревоги.

Защёлка: Когда детектирована тревога, то коннектор выхода тревоги продолжает находиться в состоянии, выбранном в "Выход триггера", до щелчка по кнопке, указывающей возникновение тревоги.

Импульс: Когда детектирована тревога, то коннектор выхода тревоги продолжает находиться в состоянии, выбранном в "Выход триггера", в течение периода, заданного для "Длительность импульса".

По умолчанию: "Защёлка"

[Выход триггера]

Выбирают "Открыть" или "Закрыть" для того, чтобы определить, размыкать или замыкать ли коннектор выхода тревоги при выводе сигналов тревоги.

Открыть: Коннектор выхода тревоги размыкается при выводе сигналов тревоги. (Нормально замкнуто)

Закрыть: Коннектор выхода тревоги замыкается при выводе сигналов тревоги. (Нормально разомкнуто)

По умолчанию: Замкнутие

Примечание:

- Когда выбрано "Открыть", то сигнал тревоги выдается в течение около 20 секунд при подключении камеры к сети питания.
-

Изменение имени AUX [Тревога]

Щелкают по вкладке [Тревога] на странице "Тревога". (☞ Стр. 20 и 21: Как отображать/управлять меню установки)
Имена "AUX", "Open" и "Close" могут быть изменены на "Живое" странице.

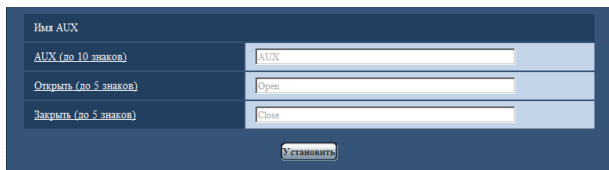

Имя AUX	
AUX (до 10 знаков)	AUX
Открыть (до 5 знаков)	Open
Закрывать (до 5 знаков)	Close
	Установить

[AUX (до 10 знаков)]

Вводят имя "AUX" на "Живое" странице.

По умолчанию: AUX

[Открыть (до 5 знаков)]

Вводят имя "Open" для "AUX" на "Живое" странице.

По умолчанию: Open

[Закрывать (до 5 знаков)]

Вводят имя "Close" для "AUX" на "Живое" странице.

По умолчанию: Close

Установка зон VMD [Зона VMD]

Щелкают по вкладке [Зона VMD] на странице "Тревога". (Стр. 20 и 21: Как отображать/управлять меню установки)
На этой странице могут быть установлены зоны видеодетектирования движения.

Можно задать до 4 зон. Если движение детектируется в заданной зоне, то оно рассматривается как тревога.

Важно:

- Когда движение детектируется за счет функции VMD, то отображается кнопка индикации возникновения тревоги (Стр. 8).
- Кнопка индикации возникновения тревоги отображается при приеме сигнала тревоги по входу или тревоги по команде.
- В зависимости от сетевых условий извещение может быть задержано, даже если выбрано "Реальное время" для "Интервал обновления статуса тревоги" на вкладке [Основная] на странице "Основная" (Стр. 25).
- Функция детектирования движения не является специальной функцией предотвращения угона, кражи, пожаров и др. Мы не отвечаем за всякие аварии или повреждения, возникающие вследствие использования данной функции.

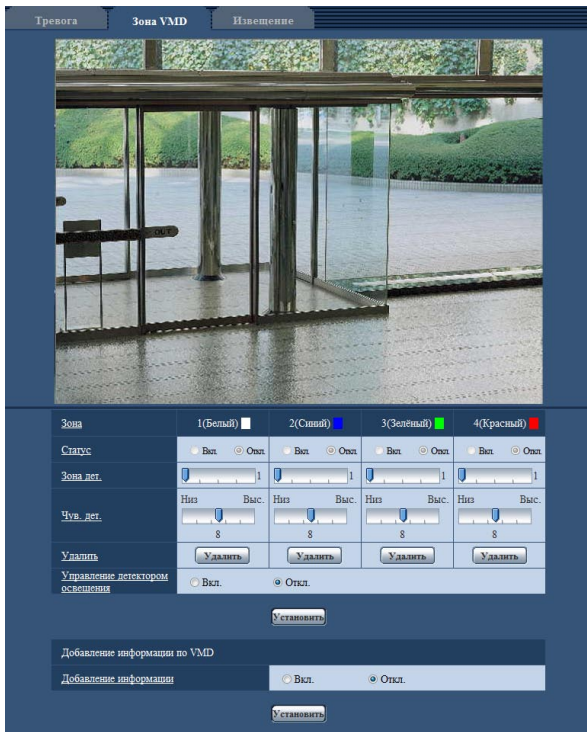

[Зона]

При выборе зоны VMD в экране она нумеруется как зона 1. (Последующие зоны нумеруются в порядке выбора.)

[Статус]

Выбирают "Вкл." или "Откл." для того, чтобы определить, включать ли каждую зону VMD или нет.

Вкл.: Включает соответствующую зону VMD.

Откл.: Не включает соответствующую зону VMD.

По умолчанию: Откл.

[Зона дет.]

Ползунком регулируют размер зоны VMD. Чем меньше выбираемое значение, тем больше чувствительность зоны VMD. В правой части ползунка представляется текущее значение (1-10).

По умолчанию: 1

[Чув. дет.]

Ползунком регулируют чувствительность по детектированию движения в зоне VMD. Уставки могут быть конфигурированы для каждой зоны в отдельности. Чем больше настраиваемое значение, тем выше уровень чувствительности.

Текущее значение (1 (низкое) - 15 (высокое)) отображается под ползунком.

По умолчанию: 8

Кнопка [Удалить]

Щелкают по кнопке [Удалить], соответствующей удаляемой зоне. Удаляется контур выбранной зоны.

[Управление детектором освещения]

Выбирают "Вкл." или "Откл." для того, чтобы определить, детектировать ли движение по видеоизображению, нарушенное под воздействием изменения яркости, например, под воздействием светорегулятора, или нет.

По умолчанию: Откл.

Важно:

- Если яркость изменяется слишком мало, то "Управление детектором освещения" не может функционировать.
- Когда выбрано "Вкл." в параметре "Управление детектором освещения", то иногда может случаться, что видеодетектирование движения не осуществляется даже при движении объекта по всему экрану.

■ Добавление информации по VMD

[Добавление информации]

Выбирают "Вкл." или "Откл." для того, чтобы определить, добавлять ли информацию о VMD в видеоданные или нет. Поиск информации о VMD может быть осуществлен

сетевыми дисковыми рекордерами Panasonic (серии WJ-ND400). Подробнее о функциях и настройках см. инструкцию по эксплуатации подключаемых устройств.
По умолчанию: Откл.

Установка зон VMD

Важно:

- Когда параметры конфигурированы в меню установки, функция VMD иногда может не действовать правильно.

Шаг 1

Устанавливают зону видеодетектирования движения, перетаскивая мышью на экране.

Назначенная зона становится зоной VMD "1(Белая)" с отображением ее контура. Когда установлены 2 - 4 зоны VMD, то все эти зоны нумеруются в порядке. Зоны идентифицируются соответствующими цветными контурами. "Статус" контура, настраиваемого для зоны, переходит в состояние "Вкл."

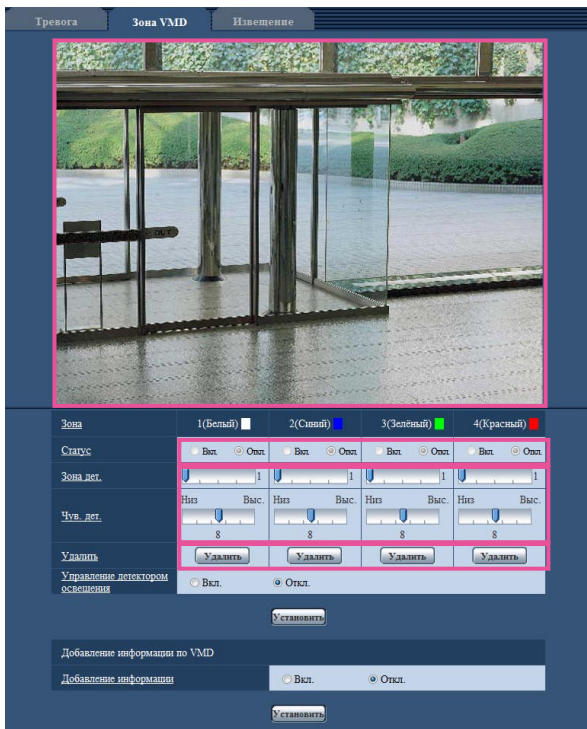

Шаг 2

Регулируют "Зона дет." и "Чув. дет." с помощью скользящей строки. Подробнее о "Чувствительности по детектированию" и "Зона дет." см. стр. 59. Текущая зона детектирования и чувствительность по детектированию отображаются в блоке "Зона дет.". При необходимости изменяют зоны и уставки параметров "Зона дет." и "Чувствительность по детектированию".

Шаг 3

По окончании задания уставок щелкают по кнопке [Установить].

Важно:

- Заданная уставка не становится действительной без щелчка по кнопке [Установить].

Шаг 4

Для аннулирования зоны VMD щелкают по кнопке [Установить] после выбора "Откл." для "Статус" зоны VMD, подлежащей аннулированию.

Контур аннулированной зоны VMD превращается в пунктирную линию. Когда зона VMD аннулирована, то не возникает тревога даже в том случае, когда в зоне может распознаваться движение.

Шаг 5

Для удаления зоны VMD щелкают по кнопке [Удалить], соответствующей удаляемой зоне.

Контур соответствующей зоны VMD исчезает.

Шаг 6

Щелкают по кнопке [Установить].

Редактированные уставки применяются.

Конфигурирование уставок, относящихся к извещению по электронной почте [Извещение]

Щелкают по вкладке [Извещение] на странице "Тревога". (☞ Стр. 20 и 21: Как отображать/управлять меню установки)
Можно конфигурировать уставки, относящиеся к тревоге по электронной почте. Для извещения по электронной почте о тревоге необходимо конфигурировать уставки почтового сервера. (☞ Стр. 69)

Назначение извещения	Тревога	Диаг.	Электронный адрес назначения	
Адрес 1	<input type="checkbox"/>	<input type="checkbox"/>	<input type="text"/>	Удалить
Адрес 2	<input type="checkbox"/>	<input type="checkbox"/>	<input type="text"/>	Удалить
Адрес 3	<input type="checkbox"/>	<input type="checkbox"/>	<input type="text"/>	Удалить
Адрес 4	<input type="checkbox"/>	<input type="checkbox"/>	<input type="text"/>	Удалить
Тема сообщения	<input type="text"/>			
Тело сообщения	<input type="text"/>			

■ Извещение по E-mail

При щелчке по "Почтовый сервер >>" представляется вкладка [Почта] на странице "Сервер". (☞ Стр. 69)

[Извещение по E-mail]

Выбирают "Вкл." или "Откл.", чтобы определить, осуществлять ли извещение по электронной почте или нет в соответствии с установкой или снятием флажков "Тревога" и "Диаг." в пункте "Адресат извещения" ниже.

- Когда детектирована тревога ("Тревога")
- Когда осуществлено извещение об остаточной емкости карты памяти SD ("Диаг.")
- Когда карта памяти SD полностью загружена ("Диаг.")
- Когда карта памяти SD не может быть распознана ("Диаг.")

По умолчанию: Откл.

[Приложение тревожного изображения]

Выбирают "Вкл." или "Откл.", чтобы определить, прилагать ли изображение к пересылаемой электронной почте при детектировании тревоги или нет.

По умолчанию: Откл.

Примечание:

- Уставки "Размер изображения" в блоке "Тревожное изображение" на вкладке [Тревога] (☞ стр. 55) применяются для размера прилагаемого изображения.

■ Назначение извещения

[Адрес 1] - [Адрес 4]

Вводят почтовый адрес адресата. Можно зарегистрировать до 4 адресов адресата.

Флажок "Тревога": Когда флажок установлен, то извещение по электронной почте осуществляется при возникновении тревоги.

Флажок "Диаг.": Когда флажок установлен, то извещение по электронной почте осуществляется в следующих случаях.

- Когда осуществлено извещение об остаточной емкости карты памяти SD
- Когда карта памяти SD полностью загружена
- Карта памяти SD не может быть распознана

"Электронный адрес назначения": Вводят адрес адресата.

Для удаления зарегистрированного адреса щелкают по кнопке [Удалить], соответствующей желаемому адресу.

Доступное число знаков: 3 - 128 знаков

[Тема сообщения]

Вводят заголовок сообщения.

Доступное число знаков: 0 - 50 знаков

[Тело сообщения]

Вводят текст сообщения.

Доступное число знаков: 0 - 200 знаков

Примечание:

Когда карта памяти SD переполнена, то почта об извещении пересылается со следующим сообщением.

- Когда карта памяти SD переполнена:
"The SD memory card is full."
- Когда монтаж карты памяти SD закончен неудачей:
"The SD memory card cannot be recognized."

Конфигурирование уставок, относящихся к протоколу тревоги Panasonic [Извещение]

Щелкают по вкладке [Извещение] на странице "Тревога". (☞ Стр. 20 и 21: Как отображать/управлять меню установки)
В этом блоке могут быть конфигурированы параметры, относящиеся к протоколу тревоги Panasonic.

Назначение извещения	Тревога	Диаг.	IP-адрес назначения
Адрес 1	<input type="checkbox"/>	<input type="checkbox"/>	<input type="text"/> [Удалить]
Адрес 2	<input type="checkbox"/>	<input type="checkbox"/>	<input type="text"/> [Удалить]
Адрес 3	<input type="checkbox"/>	<input type="checkbox"/>	<input type="text"/> [Удалить]
Адрес 4	<input type="checkbox"/>	<input type="checkbox"/>	<input type="text"/> [Удалить]
Адрес 5	<input type="checkbox"/>	<input type="checkbox"/>	<input type="text"/> [Удалить]
Адрес 6	<input type="checkbox"/>	<input type="checkbox"/>	<input type="text"/> [Удалить]
Адрес 7	<input type="checkbox"/>	<input type="checkbox"/>	<input type="text"/> [Удалить]
Адрес 8	<input type="checkbox"/>	<input type="checkbox"/>	<input type="text"/> [Удалить]

■ Извещение по протоколу тревоги Panasonic [Протокол тревоги Panasonic]

Выбирают "Вкл." или "Откл.", чтобы определить, осуществлять ли извещение по протоколу тревоги Panasonic или нет в соответствии с установкой или снятием флажков "Тревога" и "Диаг." в пункте "Адресат извещения" ниже.

- Когда детектирована тревога ("Тревога")
- Когда осуществлено извещение об остаточной емкости карты памяти SD ("Диаг.")
- Когда карта памяти SD полностью загружена ("Диаг.")
- Когда карта памяти SD не может быть распознана ("Диаг.")

По умолчанию: Откл.

Примечание:

- Когда выбрано "Вкл.", то производится извещение адресов зарегистрированных адресатов о возникновении тревоги по порядку (IP-адреса 1 первым и IP-адреса 8 последним).

[Порт назначения]

Выбирают любой из нижеуказанных портов назначения протокола тревоги Panasonic.

Возможный диапазон: 1 - 65 535

По умолчанию: 1 818

[Число раз попытки]

Выбирают число раз повторной передачи протокола тревоги Panasonic.

Возможный диапазон: 0 - 30

По умолчанию: 2

■ Назначение извещения

[Адрес 1] - [Адрес 8]

Вводят любой из нижеуказанных IP-адресов адресатов протокола тревоги Panasonic. Имя хоста не применимо для IP-адреса. Можно зарегистрировать до 8 адресов адресата.

Флажок "Тревога": Когда флажок установлен, то извещение о тревоге по протоколу тревоги Panasonic осуществляется при возникновении тревоги.

Флажок "Диаг.": Когда флажок установлен, то извещение о тревоге по протоколу тревоги Panasonic осуществляется в следующих случаях.

- Когда осуществлено извещение об остаточной емкости карты памяти SD
- Когда карта памяти SD полностью загружена
- Карта памяти SD не может быть распознана

"IP-адрес назначения": Вводят адрес адресата.

Для удаления зарегистрированного IP-адреса щелкают по кнопке [Удалить], соответствующей желаемому IP-адресу.

Важно:

- Подтверждают, что IP-адреса адресатов зарегистрированы правильно. Если отсутствует зарегистрированный адресат, то может задерживаться извещение.

Конфигурирование уставок, относящихся к распознаванию изображения [Расшир. функция]

Уставки, связанные с извещением XML, назначением информации о технологии Face detection (распознавания лиц), а также технологией Face detection (распознавания лиц), могут быть конфигурированы на странице "Расшир. функция". На странице "Расшир. функция" имеются 2 вкладки, а именно вкладка [Извещение XML] и вкладка [Распознавание лиц].

Конфигурирование уставок, относящихся к извещению XML [Извещение XML]

Щелкают по вкладке [Извещение XML] на странице "Расшир. функция".

В этом блоке могут быть конфигурированы уставки, относящиеся к извещению XML. Извещение XML является функцией извещения сервера и пр. об информации о распознавании лиц в формате XML.

Извещение XML Распознавание лиц

Извещение XML: Вкл. Откл.

Интервал извещения: 1сек

Установить

Настройка адреса извещения XML

Адресат 1: Адрес адресата, Номер порта адресата, Путевое имя для адресата, Имя пользователя, Пароль

Адресат 2: Адрес адресата, Номер порта адресата, Путевое имя для адресата, Имя пользователя, Пароль

Установить

■ Извещение XML

[Извещение XML]

Выбирают "Вкл." или "Откл." для того, чтобы определить, осуществлять ли извещение об информации о распознавании лиц с использованием XML или нет.

По умолчанию: Откл.

[Интервал извещения]

В качестве интервала извещения выбирают "1сек" или "2сек".

По умолчанию: 1сек

Конфигурирование уставок адресата для распознавания лиц [Извещение XML]

Щелкают по вкладке [Извещение XML] на странице "Расшир. функция".

Можно конфигурировать уставки, связанные с извещением XML. Извещение XML является функцией извещения сервера и пр. об информации о распознавании лиц в формате XML.

The screenshot shows a web interface for configuring XML notifications. At the top, there are two tabs: "Извещение XML" (selected) and "Распознавание лиц". Below the tabs, there are settings for "Извещение XML" with radio buttons for "Вкл." (selected) and "Откл.", and a dropdown menu for "Интервал извещения" set to "1сек". A "Установить" button is below these settings. The main section is titled "Настройка адресата извещения XML" and contains two identical blocks for "Адресат 1" and "Адресат 2". Each block has five input fields: "Адрес адресата", "Номер порта адресата", "Путевое имя для адресата", "Имя пользователя", and "Пароль". A "Установить" button is at the bottom of the configuration area.

■ Настройка адресата для извещения XML

[Адресат 1] [Адресат 2] [Адрес адресата]

Конфигурируют IP-адрес или имя хоста адресата для извещения XML об информации о распознавании лиц.

[Номер порта адресата]

Конфигурируют уставки номера порта для извещения XML об информации о распознавании лиц.

[Путевое имя для адресата]

Конфигурируют уставки директории адресата, используемой для извещения XML о распознавании лиц.

[Имя пользователя]

Вводят имя пользователя.

Доступное число знаков: 0 - 32 знака

По умолчанию: Нет (Пробел)

[Пароль]

Вводят пароль.

Доступное число знаков: 0 - 32 знака

По умолчанию: Нет (Пробел)

Конфигурирование уставок, относящихся к распознаванию лиц [Распознавание лиц]

Щелкают по вкладке [Распознавание лиц] на странице "Расшир. функция".

Можно конфигурировать уставки, относящиеся к отображению кадра, используемого для распознавания лиц, и уставки, относящиеся к информации о распознавании лиц, прилагаемой к изображению.

Важно:

- Функция распознавания лиц (Распознавание лиц) не гарантирует обнаружение лиц в изображении. Точность распознавания лиц варьируется в зависимости от условий формирования видеоизображений.

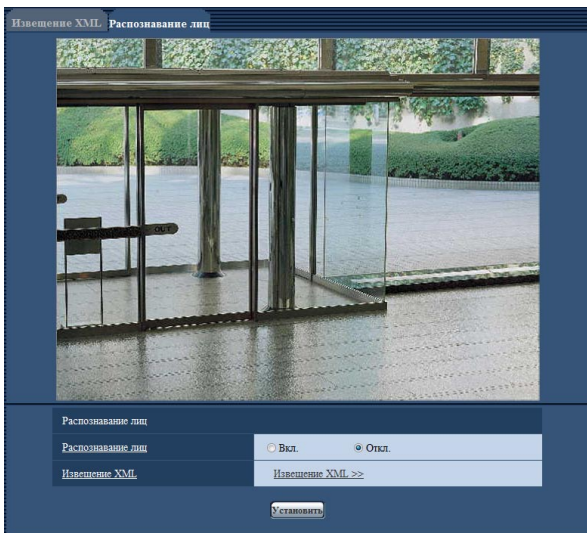

■ Распознавание лиц

[Распознавание лиц]

Определяют, включать ли функцию распознавания лиц или нет.

Вкл.: Прилагается информация о кадре распознавания лиц и тестовый кадр отображается на изображении данной страницы.

Откл.: Не прилагается информация о кадре распознавания лиц. На изображении данной страницы кадр распознавания лиц не отображается.

По умолчанию: Откл.

Важно:

- Когда выбрано "Мозаичный" в параметре "Тип отображения" пункта "Зона прайвеси", то иногда может случаться, что функция распознавания лиц срабатывает (кадр распознавания лиц отображается).

[Извещение XML]

Можно конфигурировать уставки адресата информации о распознавании лиц.

При щелчке по параметру "Извещение XML >>" отображается вкладка [Извещение XML]. (F3 Стр. 64)

Конфигурирование уставок, относящихся к аутентификации [Mng.пользователя]

На странице "Mng.пользователя" могут быть конфигурированы параметры, относящиеся к аутентификации, такие как ограничение доступа пользователей и ПК к камере.

На странице "Mng.пользователя" имеются 3 вкладки; [Идент. польз.], вкладка [Идент. хоста] и вкладка [Система].

Конфигурирование уставок, относящихся к аутентификации пользователя [Идент. польз.]

Щелкают по вкладке [Идент.польз.] на странице "Mng.пользователя". (☞ Стр. 20 и 21: Как отображать/управлять меню установки)

На этой странице могут быть конфигурированы параметры, относящиеся к аутентификации пользователя. Возможно зарегистрировать до 18 пользователей.

Примечание:

- Когда не удалось пройти аутентификацию пользователя (ошибка аутентификации) с использованием одного и того же IP-адреса (ПК) 8 раз в течение 30 секунд, то пользователю отказывают в доступе на время.

[Идентификация пользователя]

Выбирают "Вкл." или "Откл." для того, чтобы определить, аутентифицировать ли пользователя.

По умолчанию: Откл.

[Имя пользователя]

Вводят имя пользователя.

Доступное число знаков: 1 - 32 знака

По умолчанию: Нет (Пробел)

[Пароль] [Повторить пароль]

Вводят пароль.

Доступное число знаков: 4 - 32 знака

По умолчанию: Нет (Пробел)

Примечание:

- При вводе уже использованного имени пользователя и щелчке по кнопке [Установить] перезаписывается информация о соответствующем пользователе.

[Уровень доступа]

Выбирают любой из нижеуказанных уровней доступа для пользователя.

- 1. Администратор:** Позволяет выполнять все операции с камерой.
- 2. Управ. камер.:** Позволяет отображать изображения с камеры и управлять камерой. Невозможно конфигурировать параметры камеры.
- 3. Только просмотр:** Возможно только отображение прямых изображений. Невозможно конфигурировать уставки камеры и управлять камерой.

По умолчанию: 3. Только просмотр

[Проверка пользователя]

При щелчке по [▼] в "Проверка пользователя" может быть выбран зарегистрированный пользователь и может быть проверена информация о выбранном пользователе. Зарегистрированный пользователь представляется с уровнем доступа. (Пример: admin [1]) Для удаления зарегистрированного пользователя щелкают по кнопке [Удалить] после выбора пользователя, подлежащего удалению.

Конфигурирование уставок, относящихся к аутентификации хоста [Идент. хоста]

Щелкают по вкладке [Идент. хоста] на странице "Мнг. пользователя". (☞ Стр. 20 и 21: Как отображать/управлять меню установки)

На этой странице могут быть конфигурированы уставки ограничения доступа ПК (IP-адресов) к камере.

[Проверка хоста]

При щелчке по [▼] в "Проверка хоста" может быть выбран зарегистрированный хост и может быть проверен IP-адрес выбранного хоста.

Зарегистрированный IP-адрес отображается с уровнем доступа. (Пример: 192.168.0.21 [1])

Для удаления зарегистрированного хоста щелкают по кнопке [Удалить] после выбора IP-адреса, подлежащего удалению.

[Идентификация хоста]

Выбирают "Вкл." или "Откл." для того, чтобы определить, аутентифицировать ли хост.

По умолчанию: Откл.

[IP-адрес]

Вводят IP-адрес ПК, получающего разрешение на доступ к камере. Имя хоста не может быть введено для IP-адреса.

Примечание:

- Когда введено "IP-адрес/маска подсети", возможно ограничить ПК в каждой подсети. Так, когда введено "192.168.0.1/24" и выбрано "2. Управ. камер." в качестве уровня доступа, ПК, чьи IP-адреса лежат в пределах от "192.168.0.0" до "192.168.0.255", могут иметь доступ к камере с уровнем доступа "2. Управ. камер.".
- При вводе уже использованного IP-адреса и щелчке по кнопке [Установить] перезаписывается информация о соответствующем хосте.

[Уровень доступа]

Выбирают любой из нижеуказанных уровней доступа для хоста.

1. Администратор/2. Управ. камер./3. Только просмотр
Подробнее об уровнях доступа см. стр. 66.

По умолчанию: 3. Только просмотр

Конфигурирование уставок, относящихся к потоку приоритета [Система]

Щелкают по вкладке [Система] на странице "Mng.пользователя". (☞ Стр. 20 и 21: Как отображать/управлять меню установки)

Ниже приведено описание конфигурирования потока приоритета, который может передать изображения не в ущерб качеству изображений и интервалу обновления даже при одновременном доступе множества пользователей.

The screenshot shows the 'Система' (System) configuration page. The 'Поток требований, обладающих приоритетом' (Priority stream) section is active. It includes a 'Включение' (Enable) section with radio buttons for 'Вкл.' (On) and 'Откл.' (Off). Below are input fields for 'IP-адрес адресата (1)' and 'IP-адрес адресата (2)'. A 'Тип потока' (Stream type) dropdown is set to 'JPEG'. The 'Интервал обновления*' (Update interval*) dropdown is set to '1fps'. The 'Размер изображения' (Image size) dropdown is set to '1280x960'. A 'Установить' (Apply) button is at the bottom.

■ Поток требований, обладающих приоритетами

[Включение]

Выбирают "Вкл." или "Откл." для того, чтобы определить, применять ли поток приоритета или нет.

По умолчанию: Откл.

Примечание:

- Когда выбрано "Вкл." для "Включение" "Поток требований, обладающих приоритетами", то число пользователей, которые могут получить доступ к камере, ограничивается.

[IP-адрес адресата (1)]

Вводят первый IP-адрес адресата.

[IP-адрес адресата (2)]

Вводят второй IP-адрес адресата.

[Тип потока]

Выбирают "JPEG", "H.264/MPEG-4(1)" или "H.264/MPEG-4(2)".

JPEG: Изображения JPEG передаются.

H.264/MPEG-4(1): Передаются изображения H.264 (1) (или MPEG-4(1)).

H.264/MPEG-4(2): Передаются изображения H.264 (2) (или MPEG-4(2)).

По умолчанию: JPEG

Примечание:

- "JPEG" может применяться только в том случае, когда в параметре "Режим перехвата изображения" выбрано "1,3 мегапикселя".

[Интервал обновления*]

Выбирают любое из нижеуказанных значений интервала обновления.

Эта уставка действительна только в том случае, когда "JPEG" выбрано как "Тип потока".

0,1fps/0,2fps/0,33fps/0,5fps/1fps/2fps/3fps/5fps/6fps/10fps/15fps*/30fps*

По умолчанию: 1fps

Примечание:

- Когда выбрано "Вкл." в параметре "Передача H.264 (или MPEG-4)", то интервал передачи может оказываться большим, чем заданное значение, если выбирается любое задаваемое значение со звездочкой (*) справа.

[Размер изображения]

Выбирают любой из следующих форматов перехвата изображения.

Эта уставка действительна только в том случае, когда "JPEG" выбрано как "Тип потока".

QVGA/VGA/1280x960

По умолчанию: 1280x960

Конфигурирование уставок серверов [Сервер]

На данной странице могут быть конфигурированы уставки, относящиеся к почтовому серверу, FTP-серверу и NTP-серверу.

На странице "Сервер" имеются 3 вкладки, а именно вкладка [Почта], вкладка [FTP] и вкладка [NTP].

Конфигурирование уставок, относящихся к почтовому серверу [Почта]

Щелкают по вкладке [Почта] на странице "Сервер". (☞ Стр. 20 и 21: Как отображать/управлять меню установки)

На этой странице могут быть конфигурированы параметры, относящиеся к почтовому серверу, применяемому для пересылки почты о тревоге.

Важно:

- Если разъем, принимающий электронную почту, не совместим с кодированием UTF-8, то не может осуществляться правильный прием тревоги по электронной почте.

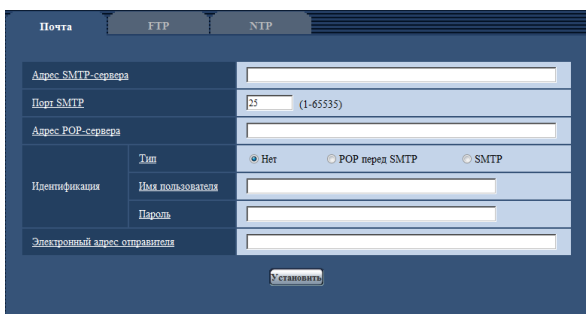

[Адрес SMTP-сервера]

Вводят IP-адрес или имя хоста SMTP-сервера, применяемого для пересылки e-mails.

Доступное число знаков: 1 - 128 знаков

[Порт SMTP]

Вводят номер порта, в который посланы электронные почты.

Возможный номер порта: 1 - 65 535

По умолчанию: 25

[Адрес POP-сервера]

При выборе "POP перед SMTP" для "Тип" вводят IP-адрес или имя хоста POP-сервера.

Доступное число знаков: 1 - 128 знаков

Важно:

- При вводе имени хоста в поле "Адрес SMTP-сервера" или "Адрес POP-сервера" необходимо конфигурировать уставки DNS на вкладке [Сеть] на странице "Сеть". (☞ стр. 73)

[Идентификация]

• Тип

Выбирают любой из нижеуказанных способов аутентификации для пересылки e-mails.

Нет: Отпадает необходимость в получении аутентификации для пересылки e-mails.

POP перед SMTP: Необходимо прежде всего получить аутентификацию POP-сервера для применения SMTP-сервера для пересылки e-mails.

SMTP: Необходимо получить аутентификацию SMTP-сервера для пересылки e-mails.

По умолчанию: "Нет"

Примечание:

- Если Вы не знаете способ аутентификации для пересылки e-mails, то следует обращаться к сетевому администратору.

• Имя пользователя

Вводят имя пользователя для доступа к серверу.

Доступное число знаков: 0 - 32 знака

• Пароль

Вводят пароль для доступа к серверу.

Доступное число знаков: 0 - 32 знака

[Электронный адрес отправителя]

Вводят почтовый адрес отправителя.

Введенный почтовый адрес представляется на строке "От" (Отправитель) пересланной почты.

Доступное число знаков: 3 - 128 знаков

Конфигурирование уставок, относящихся к FTP-серверу [FTP]

Щелкают по вкладке [FTP] на странице "Сервер". (☞ Стр. 20 и 21: Как отображать/управлять меню установки)

На этой странице могут быть конфигурированы параметры, относящиеся к FTP-серверу, применяемому для передачи изображений по тревоге.



[Режим FTP]

Выбирают "Пассивный" или "Активный" в качестве режима FTP.

Как правило, выбирают "Пассивный". Когда после выбора "Пассивный" невозможно подключить, то следует сделать попытку подключить после выбора "Активный".

По умолчанию: "Пассивный"

[Адрес FTP-сервера]

Вводят IP-адрес или имя хоста FTP-сервера.

Доступное число знаков: 1 - 128 знаков

Важно:

- При вводе имени хоста для "Адрес FTP-сервера" необходимо конфигурировать параметры DNS на вкладке [Сеть] на странице "Сеть". (☞ стр. 73)

[Имя пользователя]

Вводят имя пользователя (имя логина) для доступа к FTP-серверу.

Доступное число знаков: 1 - 32 знака

[Пароль]

Вводят пароль для доступа к FTP-серверу.

Доступное число знаков: 0 - 32 знака

[Порт управления]

Вводят номер управляющего порта, применяемого для FTP-сервера.

Возможный номер порта: 1 - 65 535

По умолчанию: 21

Конфигурирование уставок, относящихся к NTP-серверу [NTP]

Щелкают по вкладке [NTP] на странице "Сервер". (☞ Стр. 20 и 21: Как отображать/управлять меню установки)

На этой странице могут быть конфигурированы параметры, относящиеся к NTP-серверу, такие как адрес NTP-сервера, номер порта и пр.

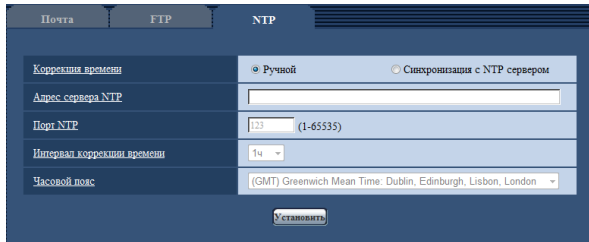

[Коррекция времени]

Выбирают любой из нижеприведенных способов регулировки времени. Время, отрегулированное выбранным способом, применяется как стандартное время для камеры.

Ручной: Время, настроенное по вкладке [Основная] на странице "Основная", применяется как стандартное время для камеры.

Синхронизация с NTP сервером: Время, автоматически регулируемое за счет синхронизации с NTP-сервером, применяется как стандартное время для камеры.

По умолчанию: "Ручной"

[Адрес сервера NTP]

Вводят IP-адрес или имя хоста NTP-сервера.

Доступное число знаков: 1 - 128 знаков

По умолчанию: Нет (Пробел)

Важно:

- При вводе имени хоста для "Адрес NTP-сервера" необходимо конфигурировать параметры DNS на вкладке [Сеть] на странице "Сеть". (☞ стр. 73)

[Порт NTP]

Вводят номер порта NTP-сервера.

Возможный номер порта: 1 - 65 535

По умолчанию: 123

[Интервал коррекции времени]

Выбирают интервал (1 - 24 часа: с шагом 1-часового интервала) синхронизации с NTP-сервером.

По умолчанию: 1ч

[Часовой пояс]

Выбирают временной пояс в соответствии с местом, где камера используется.

По умолчанию: "(GMT) Greenwich Mean Time : Dublin, Edinburgh, Lisbon, London"

Конфигурирование сетевых параметров [Сеть]

На странице "Сеть" могут быть конфигурированы сетевые уставки и уставки, относящиеся к DDNS (динамической системе доменных имен) и SNMP (простому протоколу управления сетью).

На странице "Сеть" имеются 4 вкладки, а именно вкладка [Сеть], вкладка [DDNS], вкладка [SNMP] и вкладка [FTP-пер. из.].

Конфигурирование сетевых параметров [Сеть]

Щелкают по вкладке [Сеть] на странице "Сеть". (Стр. 20 и 21: Как отображать/управлять меню установки)

Для конфигурирования сетевых параметров требуется нижеуказанная информация.

Следует обращаться к сетевому администратору или вашему провайдеру услуг Интернет.

- IP-адрес
- Маска подсети
- Шлюз по умолчанию (при использовании сервера шлюза/маршрутизатора)
- HTTP-порт
- Первичный DNS, вторичный DNS (при использовании DNS)

The screenshot shows a web-based configuration interface for network settings. At the top, there are tabs for 'Сеть', 'DDNS', 'SNMP', and 'FTP-пер. из.'. The 'Сеть' tab is active. The interface is divided into several sections: 'Сеть IPv4' with DHCP settings (radio buttons for 'Вкл.' and 'Откл.', and input fields for IP address, subnet mask, and gateway); 'Сеть IPv6' with manual settings (radio buttons for 'Вкл.' and 'Откл.', and an input field for IPv6 address); 'Общий' with DNS settings (radio buttons for 'Авто' and 'Ручной', and input fields for primary and secondary DNS addresses, and a dropdown for port); 'FTP-доступ к камере' with radio buttons for 'Разрешить' and 'Запретить'; 'Увеличение пропускной способности сети' with a dropdown menu; and 'Экспресс-установка IP' with radio buttons for 'Только 20 мин' and 'Всегда возможно'. Each section has an 'Установить' button.

■ Сеть IPv4

[DHCP]

Выбирают "Вкл." или "Откл." для того, чтобы определить, применять ли DHCP-функцию.

Конфигурируют DHCP-сервер так, чтобы не были присвоены те же IP-адреса, что и для прочих сетевых камер и ПК, чьи IP-адреса уникальные. За установками сервера следует обращаться к сетевому администратору.

По умолчанию: Откл.

[Адрес IPv4]

Если DHCP-функция не используется, то вводят IP-адрес камеры. Не следует вводить уже использованный IP-адрес (для ПК и прочих сетевых камер).

По умолчанию: 192.168.0.10

Примечание:

- Множество IP-адресов не может применяться даже при использовании DHCP-функции. За более подробной информацией о DHCP-сервере следует обращаться к сетевому администратору.

[Маска подсети]

Если DHCP-функция не используется, то вводят маску подсети камеры.

По умолчанию: 255.255.255.0

[Шлюз по умолчанию]

Если DHCP-функция не используется, то вводят шлюз по умолчанию камеры.

По умолчанию: 192.168.0.1

Примечание:

- Множество IP-адресов для шлюза по умолчанию не может применяться даже при использовании DHCP-функции. За более подробной информацией о DHCP-сервере следует обращаться к сетевому администратору.

■ Сеть IPv6

[Ручной]

Выбирают "Вкл." или "Откл.", чтобы определить, конфигурировать ли IP-адрес для сети IPv6 (IPv6-адрес) вручную или нет.

Вкл.: Вводят IPv6-адрес вручную.

Откл.: Ручной ввод IPv6-адреса не может производиться.

По умолчанию: Откл.

[IPv6-адрес]

Когда выбрано "Вкл." в параметре "Ручной", то необходимо ввести IPv6-адрес вручную.

Нельзя вводить адреса, уже находящегося в использовании.

Примечание:

- При подключении к конфигурированному вручную IPv6-адресу за пределами маршрутизатора следует использовать IPv6-совместимый маршрутизатор и включить функцию автоматического присваивания IPv6-адреса. При этом необходимо конфигурировать IPv6-адрес, включая информацию о префиксе, предоставляемую IPv6-совместимым маршрутизатором. Подробнее см. инструкцию по эксплуатации используемого маршрутизатора.

■ Общий

[DNS]

Определяют порядок настройки адреса DNS-сервера путем выбора "Авто" (для автоматического получения адреса) или "Ручной" (для ввода адреса DNS-сервера вручную). Когда выбрано "Ручной", то необходимо конфигурировать параметры DNS.

При использовании DHCP-функции возможно автоматически получить DNS-адрес путем выбора "Авто". За более подробной информацией об установках следует обращаться к сетевому администратору.

По умолчанию: Ручной

[Первичный адрес DNS], [Вторичный адрес DNS]

Когда в параметре "DNS" выбрано "Ручной", то вводят IP-адрес DNS-сервера.

За информацией об IP-адресе DNS-сервера следует обращаться к сетевому администратору.

Примечание:

- Невозможно использовать одновременно IPv4-адрес DNS-сервера и IPv6-адрес DNS-сервера.

[Порт HTTP]

Присваивают номера порта в независимом порядке.

Нижеуказанные номера порта не могут применяться, так как они уже использованы.

Возможный номер порта: 1 - 65 535

По умолчанию: 80

<Уже использованы номера порта>

20, 21, 23, 25, 42, 53, 67, 68, 69, 110, 123, 161, 162, 554, 995, 10 669, 10 670, 59 000 - 59 999, 60 000 - 61 000

[Скорость линии]

Выбирают любое из нижеуказанных значений скорости передачи данных по линии. Рекомендуется использовать с уставкой по умолчанию "Авто".

Авто: Скорость линии автоматически задается.

100M-FULL: 100 Мбит/с (полнодуплекс)

100M-HALF: 100 Мбит/с (полудуплекс)

10M-FULL: 10 Мбит/с (полнодуплекс)

10M-HALF: 10 Мбит/с (полудуплекс)

По умолчанию: Авто

[FTP-доступ к камере]

Выбирают "Разрешить" или "Запретить" для того, чтобы определить, допускать или запрещать ли доступ FTP к камере или нет.

По умолчанию: "Запретить"

[Управление пропускной способностью сети (скоростью передачи в битах)]

Выбирают любое из нижеуказанных значений суммарной скорости передачи данных в битах.

Неограниченно/64kbps/128kbps/256kbps/384kbps/512kbps/768kbps/1024kbps/2048kbps/4096kbps/8192kbps

По умолчанию: Неограниченно

Примечание:

- При выборе "64kbps" выбирают "Откл." для "Автоматическая передача/прием" на вкладке [Аудио]. (☞ Стр. 51)
- Выбирают "128kbps" или высшую скорость для того, чтобы осуществить одновременно прямую передачу изображений JPEG и периодическую FTP-передачу изображений.
- Когда "Управление пропускной способностью сети (скоростью передачи в битах)" задана меньшей, то съемка с помощью кнопки одноразовой съемки не может функционировать в зависимости от условий использования. При этом выбирают "QVGA" в параметре "Размер изображения" пункта "JPEG" на вкладке [JPEG/H.264] (или [JPEG/MPEG-4]), либо настраивают параметр "Качество изображения" пункта "JPEG" на меньшее значение.

[Экспресс-установка IP]

Выбирают "Только 20 мин" или "Всегда возможно" для того, чтобы определить, как долго можно выполнять операцию по настройке сети с использованием программы настройки IP-адреса Panasonic.

Только 20 мин: Операция по настройке сети с использованием программы настройки IP-адреса Panasonic может выполняться в течение 20 минут.

Всегда возможно: Операция по настройке сети с использованием программы настройки IP-адреса Panasonic может выполняться неограниченно.

По умолчанию: Только 20 мин

Примечание:

- За адресами серверов следует обращаться к сетевому администратору.
- Функция переадресации портов изменяет глобальный IP-адрес на частный IP-адрес, и "Статический IP маскард" и "Трансляция сетевого адреса (NAT)" имеют эту функцию. Эта функция предусматривается в маршрутизаторе.
- Для доступа к камере через Интернет путем подсоединения камеры к маршрутизатору необходимо присвоить каждой камере соответствующий номер HTTP-порта и преобразовать адреса с помощью функции переадресации портов маршрутизатора. Подробнее об этом см. инструкцию по эксплуатации применяемого маршрутизатора.

Вводят [Глобальный IP-адрес + :
(Двоеточие) + Номер порта] в
блок "Адрес" браузера через
Интернет. (Двоеточие) + Номер
порта] в блок "Address" (Адрес)
браузера через Интернет.
vv.xxx.yyy.zzz:82
vv.xxx.yyy.zzz:81

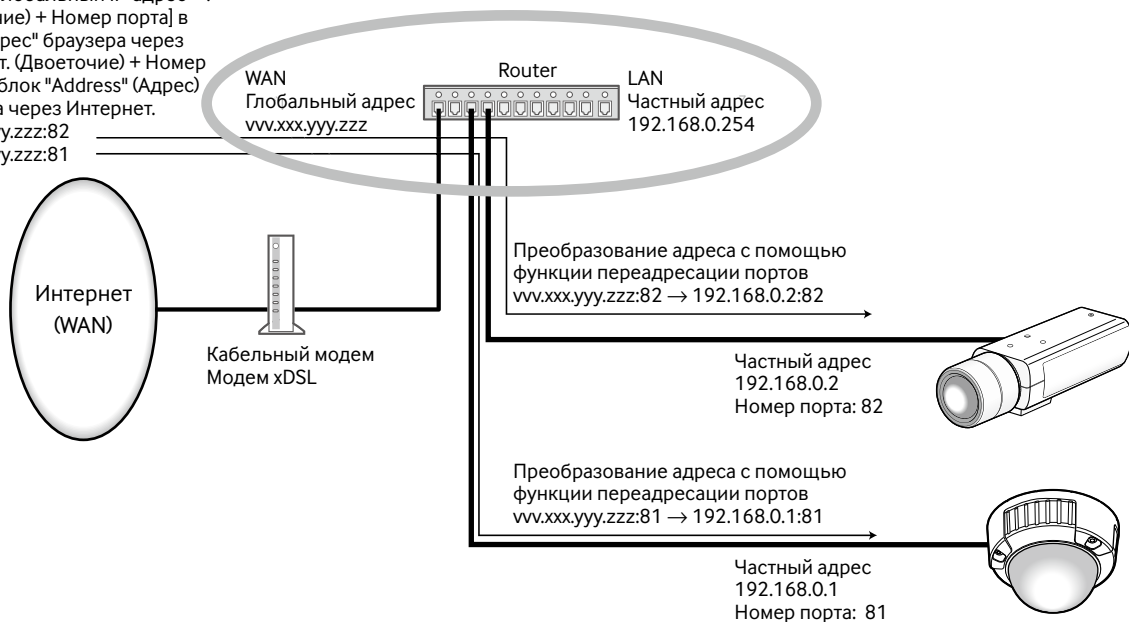

Конфигурирование уставок, относящихся к DDNS [DDNS]

Щелкают по вкладке [DDNS] на странице "Сеть". (☞ Стр. 20 и 21: Как отображать/управлять меню установки)

При установлении связи с использованием IPv4 следует приобрести глобальный IP-адрес от DHCP-сервера. Для доступа к камере через Интернет необходимо конфигурировать уставки DDNS-функции.

При использовании DDNS-функции возможно иметь доступ с использованием с "имя хоста, зарегистрированным в DDNS-сервере.nmdns.net".

Для использования DDNS-функции необходимо подсоединиться к специализированному DDNS-серверу. Подробнее о DDNS см. веб-сайт. Относительно URL веб-сайта см. файл "Readme", предусмотренный на поставленном CD-ROM. Необходимо конфигурировать имя хоста, имя и пароль пользователя, зарегистрированные в DDNS-сервере.

Сеть	DDNS	SNMP	FTP-пер. пз.
DDNS	<input type="radio"/> Вкл. <input checked="" type="radio"/> Откл.		
Имя хоста	<input type="text"/>		
Имя пользователя	<input type="text"/>		
Пароль	<input type="text"/>		
Интервал доступа	1ч		
<input type="button" value="Установить"/>			

[DDNS]

Выбирают "Вкл." или "Откл." для того, чтобы определить, применять ли DDNS-функцию.

По умолчанию: Откл.

[Имя хоста]

Вводят применяемое имя хоста.

Доступное число знаков: 1 - 64 знака

[Имя пользователя]

Вводят имя пользователя (имя логина) для доступа к DDNS-серверу.

Доступное число знаков: 1 - 32 знака

[Пароль]

Вводят пароль для доступа к DDNS-серверу.

Доступное число знаков: 0 - 32 знака

[Интервал доступа]

Выбирают любое из нижеуказанных значений интервала доступа к DDNS-серверу для проверки IP-адреса и имени хоста.

1мин/10мин/30мин/1ч/6ч/24ч

По умолчанию: 1ч

Конфигурирование уставок, относящихся к SNMP [SNMP]

Щелкают по вкладке [SNMP] на странице "Сеть". (☞ Стр. 20 и 21: Как отображать/управлять меню установки)
На этой странице могут быть конфигурированы параметры, относящиеся к SNMP. Возможно проверить состояние камеры, подсоединяясь к менеджеру SNMP. При использовании SNMP-функции следует обращаться к сетевому администратору.

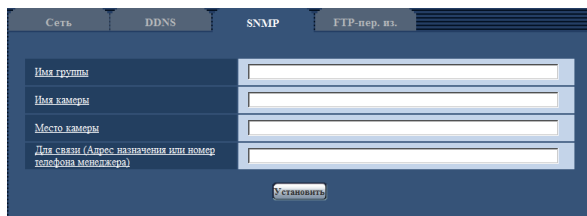

[Имя группы]

Вводят имя сообщества, подлежащее мониторингу.

Доступное число знаков: 0 - 32 знака

По умолчанию: Нет (Пробел)

Важно:

- При использовании SNMP-функции необходимо ввести имя сообщества. Если имя сообщества не вводится, то SNMP-функция не может работать.

[Имя камеры]

Вводят имя камеры, применяемое для управления камерой с помощью SNMP-функции.

Доступное число знаков: 0 - 32 знака

По умолчанию: Нет (Пробел)

[Место камеры]

Вводят название места, куда камера смонтирована.

Доступное число знаков: 0 - 32 знака

По умолчанию: Нет (Пробел)

[Для связи (Адрес назначения или номер телефона менеджера)]

Вводят почтовый адрес или номер телефона менеджера SNMP.

Доступное число знаков: 0 - 255 знаков

По умолчанию: Нет (Пробел)

Щелкают по вкладке [FTP-пер. из.] на странице "Сервер"

Щелкают по вкладке [FTP-пер. из.] на странице "Сервер". (☞ Стр. 20 и 21: Как отображать/управлять меню установки)
На этой странице могут быть конфигурированы уставки, относящиеся к периодической передаче изображений на FTP-сервер. Для периодической передачи изображений на FTP-сервер необходимо предварительно конфигурировать параметры FTP-сервера. (☞ Стр. 70) О порядке конфигурирования расписаний передачи изображений см. стр. 78.

Важно:

- В зависимости от сетевого трафика или скорости линии по сети изображения не могут передаваться точно с заданным интервалом или периодичностью.
- Когда для "Сохранить триггер." выбрано "Ввод тревоги" или "Ручной" на вкладке [Карта памяти SD], периодическая FTP-передача изображений становится невозможной.
- Когда выбрано "Вкл." для функции передачи изображения по тревоге и функции периодической FTP-передачи изображений, то приоритет отдается функции передачи изображения по тревоге, а не функции периодической FTP-передачи изображений. По этой причине изображения не могут передаваться точно с заданным интервалом или периодичностью, если тревога возникает зачастую.

Примечание:

- Когда выбрано "Ошибка FTP" для "Сохранить триггер." на вкладке [Карта памяти SD], изображения, которые не удалось передать путем периодической FTP-передачи изображений, автоматически могут быть сохранены на карте памяти SD. (☞ Стр. 27)

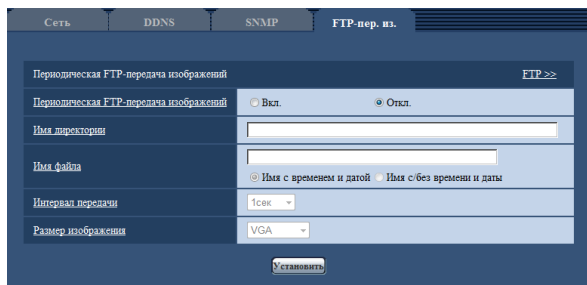

■ Периодическая FTP-передача изображений

[FTP >>]

При щелчке по "FTP >>" представляется вкладка [FTP] на странице "Сервер". (☞ Стр. 70)

[Периодическая FTP-передача изображений]

Выбирают "Вкл." или "Откл." для того, чтобы определить, передавать ли изображения с помощью функции периодической FTP-передачи изображений. Когда выбрано "Вкл.", то необходимо конфигурировать параметры FTP-сервера. (☞ Стр. 70)

По умолчанию: Откл.

[Имя директории]

Вводят имя директории, где изображения сохраняются. Так, вводят "/img" для назначения директории "img" под корневой директорией FTP-сервера.

Доступное число знаков: 1 - 256 знаков

По умолчанию: Нет (Пробел)

[Имя файла]

Вводят имя файла (имя передаваемого файла изображений), затем выбирают любой из опционов присваивания имени.

Имя с временем и датой: Имя файла будет ["Введенное имя файла" + "Время и дата (год/месяц/день/ час/ минута/секунда)" + "Серийный номер (начиная с 00)"].

Имя с/без времени и даты: Именем файла будут знаки, введенные только для "Имя файла". Когда выбрано "Имя с/без времени и даты", то происходит перезаписывание на файл при каждой передаче файла.

Доступное число знаков: 1 - 32 знака

По умолчанию: Нет (Пробел)

[Интервал передачи]

Выбирают любое из нижеуказанных значений интервала периодической FTP-передачи изображений.

1сек/2сек/3сек/4сек/5сек/6сек/10сек/15сек/20сек/
30сек/1мин/2мин/3мин/4мин/5мин/6мин/10мин/
15мин/20мин/30мин/1ч/1,5ч/2ч/3ч/4ч/6ч/12ч/24ч

По умолчанию: 1сек

[Размер изображения]

В качестве формата перехвата передаваемых изображений выбирают "QVGA", "VGA" или "1280x960".

По умолчанию: VGA

Примечание:

- "QVGA" может применяться только в том случае, когда в параметре "Режим перехвата изображения" выбрано "1,3 мегапикселя".

Конфигурирование уставок расписания периодической FTP-передачи изображений [FTP-пер. из.]

Щелкают по вкладке [FTP-пер. из.] на странице "Сеть". (см. Стр. 20 и 21: Как отображать/управлять меню установки)
В этом блоке могут быть конфигурированы уставки расписания периодической FTP-передачи изображений. Более подробно об уставках, относящихся к периодической FTP-передаче изображений, см. стр. 77.

Как задавать расписания

Шаг 1

Отмечают флажок желаемого дня недели "Расписание FTP-передачи изображений".

→ Выбранный день недели действителен для расписания.

Шаг 2

Для назначения времени щелкают по [▼], затем выбирают желаемый "час" и "минуту".

Если время не назначается, то устанавливают флажок "24ч".

Шаг 3

По окончании задания уставок щелкают по кнопке [Установить].

→ Результат представляется в нижней части окна.

Как удалять установленное расписание

Расписание FTP-передачи изображений

Расписание 1 Пн. Вт. Ср. Чт. Пт. Сб. Вс.
 24ч 09:00 - 17:30

Расписание 2 Пн. Вт. Ср. Чт. Пт. Сб. Вс.
 24ч 23:00 - 07:00

Расписание 3 Пн. Вт. Ср. Чт. Пт. Сб. Вс.
 24ч 00:00 - 00:00

	0:00	6:00	12:00	18:00	24:00
Пн.	[Green bar]				
Вт.	[Green bar]				
Ср.	[Green bar]				
Чт.	[Green bar]				
Пт.	[Green bar]				
Сб.	[Green bar]				
Вс.	[Green bar]				

Шаг 1

Снимают флажок заданного дня недели.

Шаг 2

По окончании задания уставки щелкают по кнопке [Установить].

→ Результат представляется в нижней части окна.

Расписание FTP-передачи изображений

Расписание 1 Пн. Вт. Ср. Чт. Пт. Сб. Вс.
 24ч 00:00 - 00:00

Расписание 2 Пн. Вт. Ср. Чт. Пт. Сб. Вс.
 24ч 00:00 - 00:00

Расписание 3 Пн. Вт. Ср. Чт. Пт. Сб. Вс.
 24ч 00:00 - 00:00

	0:00	6:00	12:00	18:00	24:00
Пн.					
Вт.					
Ср.					
Чт.					
Пт.					
Сб.					
Вс.					

Конфигурирование установок, относящихся к расписаниям [Расписание]

На странице "Расписание" можно конфигурировать уставки, относящиеся к расписаниям, следующим образом.

- Разрешение на вход сигнала тревоги (Вход тревоги принимается только по заданному расписанию.)
- Разрешение на VMD (Видеодетектирование движения возможно только по заданному расписанию.)
- Разрешение на допуск (Доступ к камере разрешается только по заданному расписанию.)

(☞ Стр. 20 и 21: Как отображать/управлять меню установки)

Можно задать до 5 расписаний.

Шаг 1

Выбирают акцию, назначаемую на расписание, из "Режим расписания". Выбирается "Откл." по умолчанию.

Откл.: Не происходит никакой акции по соответствующему расписанию.

Разрешение на вход сигнала тревоги: Вход сигнала тревоги (тревога по входу 1, 2 и 3) принимается в течение периода расписания.

Разрешение на VMD: Функция видеодетектирования движения (VMD) включается в период расписания.

Разрешение на допуск: Пользователи, чей уровень доступа настроен на 2 и 3 на вкладке [Идент.польз.] на странице "Mng. пользователя" (☞ стр. 66), могут иметь доступ к камере только в периоде расписания.

Примечание:

- Для валидации параметра "Идентификация пользователя" выбирают "Вкл." в параметре "Идент.польз." на вкладке [Идент.польз.] на странице "Mng. пользователя" (☞ стр. 66) и "Откл." в параметре "Идентификация хоста" на странице [Идент. хоста] (☞ стр. 67) для валидации "Разрешение на допуск".

Шаг 2

Выбирают дни недели, отмечая соответствующие флажки (чекбоксы).

Шаг 3

Щелчком по [▼] выбирают время начала и время конца расписания.

Если время не назначается, то устанавливают флажок "24ч".

Шаг 4

По окончании задания уставок щелкают по кнопке [Установить].

→ Результат представляется в нижней части окна.

Примечание:

- Расписания, отображаемые в нижней части окна, могут идентифицироваться по расцветкам, присвоенным расписаниям.

Техобслуживание камеры [Техобслуживание]

На этой странице могут быть выполнены проверка системного журнала, обновление прошивки (защитной программы) и инициализация меню установки.

На странице "Техобслуживание" имеются 3 вкладки, а именно вкладка [Системный журнал], вкладка [Обновление] и вкладка [Сброс по умолч.].

Проверка системного журнала [Системный журнал]

Щелкают по вкладке [Системный журнал] на странице "Техобслуживание". (☞ Стр. 20 и 21: Как отображать/управлять меню установки)

На карте памяти SD могут быть сохранены до 4 000 системных журналов при вставлении карты памяти SD после настройки "Использовать" на вкладке [Карта памяти SD] на "Карта памяти SD" (☞ стр. 26).

Когда выбрано "Не использовать" для "Карта памяти SD", то во встроенной памяти камеры могут быть сохранены до 100 системных журналов.

Когда число сохраненных системных журналов достигло максимального, то новейшие журналы перезаписываются на более старые. При этом перезаписывание производится на старейший журнал в первую очередь.

Системные журналы представляются по 100 шт.

При использовании карты памяти SD журналы сохраняются даже при отключении камеры от сети питания. Когда карта памяти SD не используется, то журналы удаляются при отключении камеры от сети питания.

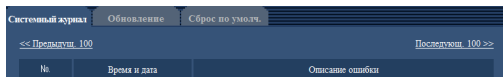

[Последующ. 100 >>]

При щелчке по "Последующие 100 >>" отображаются следующие 100 системных журналов.

[<< Предыдущие 100]

При щелчке по "<< Предыдущие 100" отображаются предыдущие 100 системных журналов.

[№.]

Отображается порядковый номер системного журнала.

[Время и дата]

Представляются время и дата возникновения ошибки.

Примечание:

- Когда выбрано "Откл." для "Формат отображения времени" на вкладке [Основная] (☞ стр. 24), время и дата журнала представляются в 24-часовом формате.

[Описание ошибки]

Представляется описание ошибки.

Подробнее о системных журналах см. стр. 85.

Обновление прошивки (защитной программы) [Обновление]

Щелкают по вкладке [Обновление] на странице "Техобслуживание". (☞ Стр. 20 и 21: Как отображать/управлять меню установки)

На этой странице может быть проверена и обновлена текущая прошивка (защитная программа) до новейшей версии. За более подробной информацией об обновлении прошивки (защитной программы) следует обращаться к дилеру.

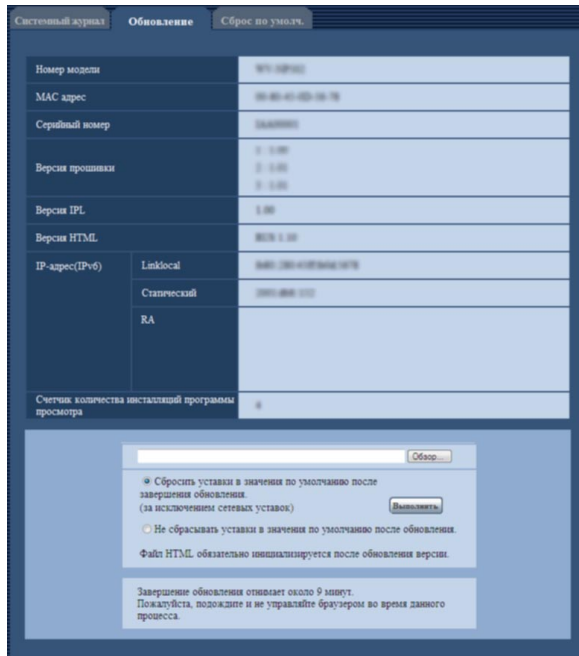

[Номер модели], [MAC адрес], [Серийный номер], [Версия прошивки], [Версия IPL], [Версия HTML], [IP-адрес(IPv6)], [Счетчик количества инсталляций программы просмотра]

Представляется информация о каждом пункте.

Шаг 1

Обратившись к дилеру, скачивают прошивку новейшей версии на ПК.

Важно:

- Пробел (пространство) не может применяться для имени директории, где скачанная прошивка сохраняется.

Шаг 2

Щелкают по кнопке [Просмотр...], затем назначают скачиваемую прошивку.

Шаг 3

Щелкают по радиокнопке, соответствующей желаемому опциону, для того, чтобы определить, инициализировать ли уставки после окончания обновления прошивки.

Примечание:

- Прежде надо прочитать файл "Readme", приложенный к прошивке, для того, чтобы определить, сбрасывать ли уставки в значения по умолчанию после обновления прошивки или нет.

Шаг 4

Щелкают по кнопке [Выполнить].

Отображается окно подтверждения. Когда выбрано "Не сбрасывать уставки в значения по умолчанию после обновления.", то окно подтверждения не появляется.

После завершения обновления удаляют временные файлы Интернета. (☞ Стр. 91)

Важно:

- Обновляют прошивку с использованием ПК в той же подсети, что и для камеры.
- При обновлении прошивки надо соблюдать инструктивные указания дилера.
- Для обновления прошивки следует использовать назначенный файл (extension:img).
- Именем прошивки для обновления должно быть "np502_xxxx.img". (То же самое распространяется и на WV-NW502S.)
* ("xxxx" указывает версию прошивки.)
- В процессе обновления нельзя отключать камеру от сети питания.
- В процессе обновления никакой операции не следует выполнять. Нужно переждать его завершения.
- Нижеуказанные сетевые уставки не сбрасываются, пока идет обновление прошивки после выбора "Сбросить уставки в значения по умолчанию после завершения обновления. (за исключением сетевых уставок)".
Вкл./Откл. для DHCP, IP-адрес, маска подсети, шлюз по умолчанию, Порт HTTP, скорость линии, управление пропускной способностью сети (скоростью передачи в битах), время и дата
- Программа просмотра, используемая на каждом ПК, должна быть лицензирована в индивидуальном порядке. За информацией о лицензировании ПО следует обращаться к вашему дилеру.

Сброс уставок/Перезапуск камеры [Сброс по умолч.]

Щелкают по вкладке [Сброс по умолч.] на странице "Техобслуживание". (☞ Стр. 20 и 21: Как отображать/управлять меню установки)

Уставки и данные HTML камеры могут быть инициализированы, причем перезапуск камеры может быть осуществлен на данной странице.



[Сбросить уставки в значения по умолчанию (за исключением сетевых уставок)]

Щелкают по кнопке [Выполнить] для сброса параметров в состояние по умолчанию. Следует помнить, что сетевые уставки не сбрасываются.

Невозможно управлять камерой в течение около 2 минут после инициализации.

[Загрузить HTML-файлы по умолчанию (по меню установки).]

Щелкают по кнопке [Выполнить] для сброса файлов HTML в состояние по умолчанию.

Невозможно управлять камерой в течение около 2 минут после инициализации.

[Сбросить уставки в значения по умолчанию и загрузить HTML-файлы по умолчанию.]

Щелкают по кнопке [Выполнить] для сброса параметров камеры и файлов HTML в состояние по умолчанию.

Следует помнить, что сетевые уставки не сбрасываются. Невозможно управлять камерой в течение около 2 минут после инициализации.

[Перезапустить]

Щелкают по кнопке [Выполнить] для перезапуска камеры. Невозможно управлять камерой в течение около 2 минут после перезапуска камеры.

Примечание:

- Для инициализации сетевых уставок (☞ стр. 72) подключают камеру к сети питания, удерживая кнопку [INITIAL SET] камеры в нажатом положении. Уставки, включая сетевые, инициализируются. После отпускания кнопки выжидают около 2 минуты. Камера перезапускается и параметры, включая сетевые, инициализируются.
- Функция извещения позволяет пользователям извещать об ошибке оговоренный почтовый адрес и исходного адресата тревоги при возникновении ошибки, такой как отсутствие карты памяти SD в слоте для ее установки после перезапуска или вставление заблокированной карты памяти SD. (☞ Стр. 61 и 62)

Просмотр Помощи

Когда возникнут вопросы об управлении прибором или способах установки, выводят экран "Подсказка" на дисплей.

Отображение экрана Помощи

Шаг 1

Щелкают по кнопке [Установ.].
→ Экран установки отображается.

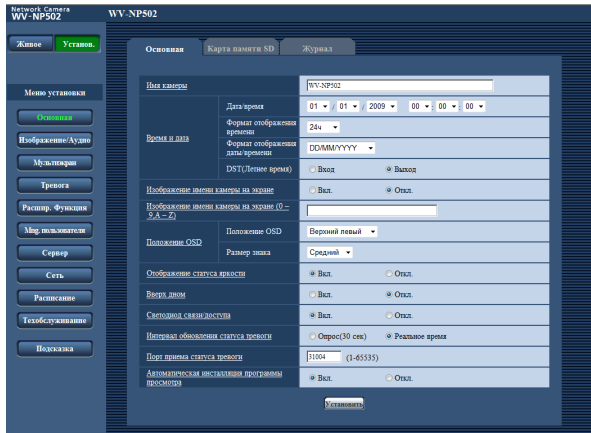

Шаг 3

При щелчке по пункту отображается описание, соответствующее пункту, по которому произведен щелчок.

При щелчке по подчеркнутому пункту появляется всплывающее окно "Подсказка". Можно конфигурировать установки, пока отображено всплывающее меню "Подсказка".

Шаг 2

Щелкают по кнопке [Подсказка].
→ Экран "Подсказка" отображается.

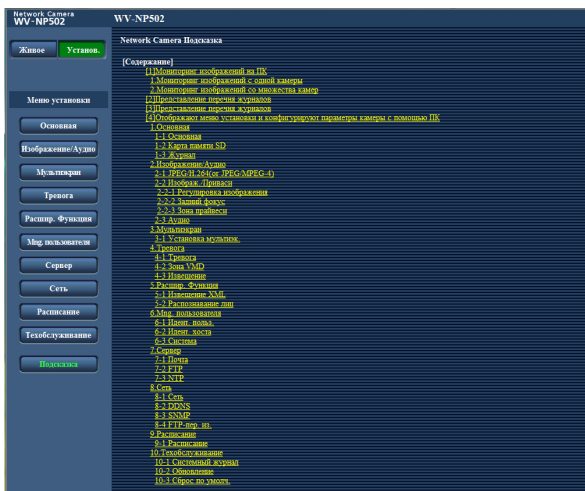

О представляемом системном журнале

Индикация ошибок, относящихся к SMTP

Категория	Представление	Описание
Ошибка в POP3-сервере	Ошибка идентификации.	<ul style="list-style-type: none">Введенное имя или пароль пользователя, по всей вероятности, неправильны. Проверить, правильно ли конфигурированы параметры почты.
	Не удалось найти POP3-сервер.	<ul style="list-style-type: none">IP-адрес сервера, по всей вероятности, неправилен. Проверить, правильно ли конфигурирован IP-адрес сервера.POP3-сервер, по всей вероятности, выключен. Обратиться к сетевому администратору.
Ошибка в SMTP-сервере	Ошибка идентификации.	<ul style="list-style-type: none">Введенное имя или пароль пользователя, по всей вероятности, неправильны. Проверить, правильно ли конфигурированы параметры почты.
	Не удалось получить разрешение на доступ к электронному адресу от DNS.	<ul style="list-style-type: none">Назначенный IP-адрес NTP, по всей вероятности, неправилен. Проверить, правильно ли конфигурированы параметры NTP.NTP-сервер, по всей вероятности, выключен. Обратиться к сетевому администратору.
	Не удалось найти SMTP-сервер.	<ul style="list-style-type: none">IP-адрес сервера, по всей вероятности, неправилен. Проверить, правильно ли конфигурирован IP-адрес сервера.SMTP-сервер, по всей вероятности, выключен. Обратиться к сетевому администратору.
Внутренние ошибки	Неопознанная ошибка.	<ul style="list-style-type: none">Ошибка возникла в функции почты. Проверить, правильно ли конфигурированы параметры почты.

Индикация ошибок, относящихся к FTP

Категория	Представление	Описание
Ошибка в FTP-сервере	Не удалось получить разрешение на доступ к адресу FTP-сервера от DNS.	<ul style="list-style-type: none">FTP-сервер, по всей вероятности, выключен. Обратиться к сетевому администратору.
	Не удалось найти FTP-сервер.	<ul style="list-style-type: none">IP-адрес сервера, по всей вероятности, неправилен. Проверить, правильно ли конфигурирован IP-адрес сервера.
Ошибка соединения	Ошибка передачи файла.	<ul style="list-style-type: none">Уставки FTP-сервера, по всей вероятности, неправильны. Проверить, правильно ли конфигурированы параметры FTP.
	Ошибка пассивного режима.	<ul style="list-style-type: none">Уставки, относящиеся к индицируемым пунктам, по всей вероятности, неправильны. Проверить, правильно ли конфигурированы параметры FTP.
	Не удалось выйти.	
	Не удалось изменить директорию.	
	Имя или пароль пользователя неверны.	
Внутренние ошибки	Неопознанная ошибка.	<ul style="list-style-type: none">Ошибка возникла в функции FTP. Проверить, правильно ли конфигурированы параметры FTP.

Индикация ошибок, относящихся к DDNS

Категория	Представление	Описание
Ошибка соединения	Нет ответа от DDNS-сервера.	<ul style="list-style-type: none">• Назначенный IP-адрес DDNS, по всей вероятности, неправилен. Проверить, правильно ли конфигурированы параметры DDNS.• DDNS-сервер, по всей вероятности, выключен. Обратиться к сетевому администратору.
	Имя или пароль пользователя неверны.	<ul style="list-style-type: none">• Введенное имя или пароль пользователя, по всей вероятности, неправильны. Проверить, правильно ли конфигурированы параметры DDNS.
	Не удалось обновить IP-адрес.	<ul style="list-style-type: none">• Ошибка обновления IP-адреса возникла в DDNS-сервере. Обратиться к сетевому администратору.
Внутренние ошибки	Неопознанная ошибка.	<ul style="list-style-type: none">• Ошибка возникла в функции DDNS. Проверить, правильно ли конфигурированы параметры DDNS.

Индикация ошибок, относящихся к NTP

Категория	Представление	Описание
Ошибка соединения	Нет ответа от NTP-сервера.	<ul style="list-style-type: none">• IP-адрес сервера, по всей вероятности, неправилен. Проверить, правильно ли конфигурирован IP-адрес сервера.• NTP-сервер, по всей вероятности, выключен. Обратиться к сетевому администратору.
Внутренние ошибки	Неопознанная ошибка.	<ul style="list-style-type: none">• Ошибка возникла в функции NTP. Проверить, правильно ли конфигурированы уставки NTP.
Успешная синхронизация с NTP.	Продолжено обновление NTP.	<ul style="list-style-type: none">• Успешная коррекция времени.

Индикация ошибок, относящихся к логину

Категория	Представление	Описание
Журналін	Имя пользователя или IP-адрес	<ul style="list-style-type: none">• Имя пользователя, производящего логин, представляется при выборе "Вкл." для "Идент. польз."• IP-адрес ПК, осуществляющего в текущее время доступ к камере, представляется, при выборе "Вкл." для "Идент. хоста".

Дефектовка

Прежде чем обратиться к дилеру с просьбой отремонтировать, следует проверить признаки по нижеприведенной таблице.

Если проблема не может быть разрешена даже после проверки и попытки разрешить по приведенной таблице, либо же проблема не описана в таблице, то следует обращаться к дилеру.

Ненормальный признак	Возможная причина/мероприятие устранения	Относящиеся страницы
Невозможен доступ через веб-браузер.	<ul style="list-style-type: none"> Надежно ли подсоединен LAN-кабель (категории 5 или лучше) к сетевому разъему камеры? 	Руководство по монтажу
	<ul style="list-style-type: none"> Горит ли светодиод связи? Если она не горит, то соединение с LAN, по всей вероятности, не установлено, либо сеть не работает правильно. Проверить, не имеют ли кабели плохого контакта, либо смонтировали ли проводки неправильно. 	Руководство по монтажу
	<ul style="list-style-type: none"> Подключена ли камера к сети питания? Проверить, подключена ли камера к сети питания. 	Руководство по монтажу
	<ul style="list-style-type: none"> Действительны ли установленные IP-адреса? 	72
	<ul style="list-style-type: none"> Не пытаетесь ли иметь доступ к неправильному IP-адресу? Проверить соединение следующим образом С Windows command prompt (командной строкой), > ping "IP-адрес камеры" Если с рекордера поступает ответ, то соединение считается нормальным. Если нет, то следует проделать любую из нижеуказанных операций. <ul style="list-style-type: none"> Перезапустить камеру и изменить IP-адрес с помощью программы установки IP-адреса Panasonic в течение 20 минут после перезапуска. Перезапустить камеру, удерживая кнопку [INITIAL SET] на камере в нажатом положении. Камера инициализируется и IP-адрес сбрасывается в уставку по умолчанию "192.168.0.10". После инициализации камеры следует снова получить доступ к камере и задать IP-адрес. (При инициализации камеры все параметры камеры, заранее конфигурированные на меню установки, инициализируются.) 	— 72
	<ul style="list-style-type: none"> Выбрано ли "554" в качестве номера HTTP-порта? В качестве номера HTTP-порта выбрать номер порта, отличный от нижеуказанных номеров портов, используемых для камеры. Номер, используемый для камеры: 20, 21, 23, 25, 42, 53, 67, 68, 69, 110, 123, 161, 162, 554, 995, 10 669, 10 670, 59 000 - 59 999, 60 000 - 61 000 	73

Ненормальный признак	Возможная причина/мероприятие устранения	Относящиеся страницы
Невозможен доступ через веб-браузер.	<ul style="list-style-type: none"> • Не присвоен ли один и тот же IP-адрес прочим устройствам? Нет ли несоответствий между адресом и подсетью сети, к которой осуществляется доступ? <Когда камера и ПК подсоединены к одной и той же подсети> Установлены ли IP-адреса камеры и ПК в общей подсети? В зависимости от версии браузера может затрудняться обновление изображения и др. При доступе к камере в одной и той же подсети рекомендуется ввести адрес камеры в блок "Не использовать прокси-сервер для этих адресов". <Когда камера и ПК подсоединены к разным подсетям> Правильно ли установлен IP-адрес шлюза по умолчанию для камеры? 	—
Невозможно получение изображений на карте памяти SD.	<ul style="list-style-type: none"> • Выбрано ли "Разрешить" для "FTP-доступ к камере" на вкладке [Сеть] на странице "Сеть". Необходимо заранее выбрать "Разрешить" для "FTP-доступ к камере" на вкладке [Сеть] на странице "Сеть". 	73
	<ul style="list-style-type: none"> • Введен правильный пароль? Перезапустить веб-браузер и ввести пароль еще раз. 	66
	<ul style="list-style-type: none"> • Доступ к карте памяти SD может оказаться неудачным. Снова запускают браузер для повторной попытки получить изображения. 	—
Изображение не отображается.	<ul style="list-style-type: none"> • Инсталлирована ли программа просмотра на ПК? Инсталлировать программу просмотра на ПК. 	4
	<ul style="list-style-type: none"> • Версия DirectX 9.0c или последующая? Проверить версию DirectX в следующей последовательности. (1) Выбрать "Выполнить..." в меню пуска Windows®. (2) Ввести "dxdiag" в представленное диалоговое окно, затем щелкнуть по кнопке [Хорошо]. Если версия DirectX старше, чем 9.0c, то обновить ее. 	—

Ненормальный признак	Возможная причина/мероприятие устранения	Относящиеся страницы
<p>На странице "Живое" ни одного изображения не отображается.</p>	<ul style="list-style-type: none"> • Когда "Каждый раз, когда я посещаю веб-страницу" не выбрано в поле "Проверить новейшие версии сохраненных страниц:" в секции "Временные файлы Интернета" иногда не могут быть отображены изображения на странице "Живое". В таком случае проделывают следующие операции. (1) Выбрать "Свойства обозревателя..." из "Сервис" в строке меню Internet Explorer. Представляется окно "Опции Интернета". (2) При использовании Internet Explorer 7.0 Щелкают по кнопке [Уставки] в секции "История просмотра" на вкладке [General], а затем выбирают "Каждый раз, когда я посещаю веб-страницу" в поле "Проверить новейшие версии сохраненных страниц:" в секции "Временные файлы Интернета" в окне "Настройки временных файлов Интернета и истории". (3) При использовании Internet Explorer 6,0 Щелкают по кнопке [Уставки] в секции "Временные файлы Интернета" на вкладке [General], а затем выбирают "Каждое посещение страницы" в поле "Проверить новейшие версии сохраненных страниц:" в окне "Настройки". 	<p>—</p>
<p>Изображения отображаются расплывчато.</p>	<ul style="list-style-type: none"> • Правильно ли отрегулирован фокус? Проверить, правильно ли отрегулирован фокус. 	<p>Руководство по монтажу</p>
<p>Изображение не обновляется.</p>	<ul style="list-style-type: none"> • В зависимости от версии браузера может затрудняться обновление изображения и др. • В зависимости от трафика сети или интенсивности доступа к камере может затрудняться отображение изображения с камеры. Запрашивают изображение камеры с использованием браузера, нажимая клавишу [F5] и т.д. 	<p>Руководство по монтажу</p> <p>—</p>
<p>Изображение не отображается (или слишком темно).</p>	<ul style="list-style-type: none"> • Задана ли подходящая уставка уровня освещенности? Щелкнуть по кнопке [Норм.] для [Яркость]. 	<p>8</p>
<p>Изображения размыты.</p>	<ul style="list-style-type: none"> • Задана ли подходящая уставка уровня освещенности? Щелкнуть по кнопке [Норм.] для [Яркость]. 	<p>8</p>
<p>Возникает мерцание на экране.</p>	<ul style="list-style-type: none"> • Если зачастую происходит мерцание, то следует выбрать "Интерьерная сцена" в качестве "Режим управления освещенностью". 	<p>45</p>

Ненормальный признак	Возможная причина/мероприятие устранения	Относящиеся страницы
Изображения не могут быть сохранены на карте памяти SD.	<ul style="list-style-type: none"> Правильно ли вставлена карта памяти SD? Проверить, правильно вставлена ли карта памяти SD на место. 	Руководство по монтажу
	<ul style="list-style-type: none"> Форматирована ли карта памяти SD? Форматировать карту памяти SD. 	28
	<ul style="list-style-type: none"> Не установлен ли переключатель защиты от записи в положение "LOCK"? Если переключатель защиты от записи установлен в положение "LOCK", то доступная емкость/суммарная емкость карты памяти SD, отображаемые на вкладке [Карта памяти SD], будут "*****КВ/*****КВ". 	—
	<ul style="list-style-type: none"> Не вышла ли карта памяти SD из строя? Число раз перезаписывания на карту памяти SD ограничено. Если перезаписывание уже произведено многократно, то этот признак, по всей вероятности, указывает, что ресурс карты приближается к концу. Рекомендуется заменить карту памяти SD новой. 	—
Невозможно производить передачу аудио на камеру.	<ul style="list-style-type: none"> Правильно и надежно ли соединены микрофон и громкоговоритель? Убедиться, что они соединены правильно и надежно. 	Руководство по монтажу
	<ul style="list-style-type: none"> Инсталлирована ли программа просмотра на ПК? Убедиться, что программа просмотра "Network Camera View4" инсталлирована. 	4
Кнопка индикации возникновения тревоги, кнопки [AUX] и индикатор состояния записи на память SD на странице "Живое" не позволяют отображать текущее состояние или статус в режиме реального времени.	<ul style="list-style-type: none"> Инсталлирована ли программа просмотра на ПК? Убедиться, что программа просмотра "Network Camera View4" инсталлирована. 	4
	<ul style="list-style-type: none"> Выбрано ли "Реальное время" в параметре "Интервал обновления статуса тревоги"? 	25
На странице "Живое" ни одного изображения не отображается.	<ul style="list-style-type: none"> Нажать клавишу [F5] на клавиатуре ПК или щелкнуть по кнопке [Живое]. 	7

Ненормальный признак	Возможная причина/мероприятие устранения	Относящиеся страницы
Невозможно скачать перечень журналов.	<ul style="list-style-type: none"> • Может исключаться возможность скачивания файлов через Internet Explorer. Щелкают по "Свойства обозревателя" в меню инструментов Internet Explorer® и вкладке [Безопасность]. Далее щелкнуть по кнопке [Custom level...] для открытия окна "Установка безопасности". Под "Загрузка" выбирают "Разрешить" для "Автоматические запросы на загрузку файлов". Щелкают по кнопке [Хорошо]. Отображается окно "Предупреждение". Щелкнуть по кнопке [Yes]. 	—
Изображения не представляются или не обновляются плавно.	<ul style="list-style-type: none"> • Удалить временные файлы Интернета в следующем порядке. (1) Выбрать "Опции Интернета..." под "Инструменты" в строке меню Internet Explorer. Представляется окно "Опции Интернета". (2) Щелкнуть по кнопке [Удалить файлы...] в блоке "Временные файлы Интернета" на вкладке [Общие]. 	—
	<ul style="list-style-type: none"> • Функция брандмауэра, которую имеет антивирусное ПО, может быть, фильтрует порт камеры. Исключают номер порта камеры из перечня номеров портов, фильтруемых антивирусным ПО. 	—
Не горит светодиод.	<ul style="list-style-type: none"> • Выбрано ли "Откл." в параметре "Светодиод связи/доступа" на странице "Основные"? Выбрать "Вкл." в параметре "Светодиод связи/доступа". 	25
Изображения H.264 (или MPEG-4) не отображаются.	<p>Если с ПК, на который установлены программы просмотра "Network Camera View3" и "Network Camera View4", удалена программа просмотра "Network Camera View4", то не могут отображаться изображения H.264 (или MPEG-4). В таком случае с ПК удаляют программу просмотра "Network Camera View3", а затем устанавливают программу просмотра "Network Camera View4".</p>	4

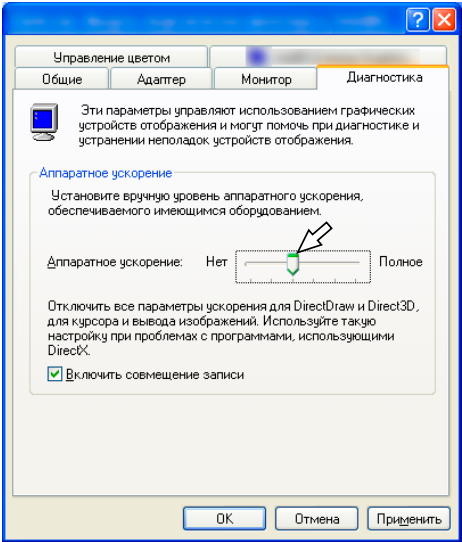
Ненормальный признак	Возможная причина/мероприятие устранения	Относящиеся страницы
<p>При отображении изображений H.264 (или MPEG-4) на двух и более окнах веб-браузера изображения с двух и более камер отображаются последовательно на одном окне браузера.</p>	<ul style="list-style-type: none"> • Причиной этому может быть комбинация адаптера дисплея и драйвера. Когда это возникло, то следует прежде всего обновить драйвер адаптера дисплея до новейшей версии. Если обновление версии драйвера не разрешит проблему, отрегулировать ускорение железа следующим образом. Следующее описание относится к случаю, когда на применяемом ПК инсталлирована Windows XP. (1) Щелчком правой кнопкой мыши по рабочему столу выбирают "Свойства" из появившегося всплывающего меню. (2) Выбрать "Уставки" в параметре "Свойства дисплея", а затем щелкнуть по кнопке [Расширенное]. (3) Щелкнуть по вкладке [Дефектовка], а затем отключить ускорение DirectDraw путем регулирования уровня "Ускорения железа". 	<p>—</p>

В зависимости от ОС, установленной на ПК, может возникать следующее явление. При возникновении такого явления надо руководствоваться нижеприведенными инструктивными указаниями. Выполнение нижеуказанных решений не оказывает свое влияние на прочие приложения и уровень безопасности.

"Строка информации", выраженная в нижеуказанной таблице ненормальных признаков и мероприятий, отображается под строкой адреса только при наличии информации для связи.

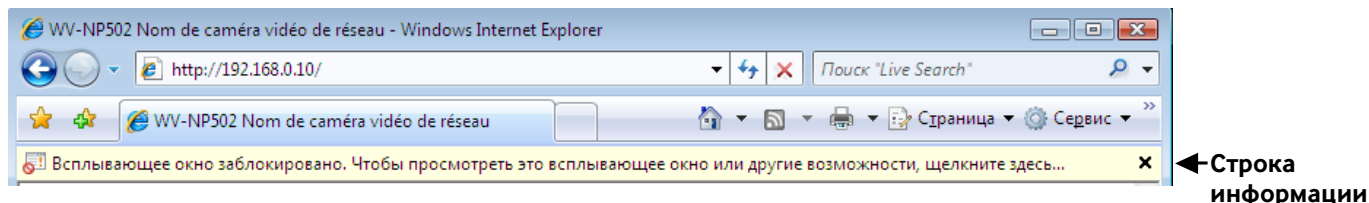

Ненормальный признак	Возможная причина/мероприятие устранения	Относящиеся страницы
<p>На строке информации отображается следующее сообщение. "Всплывающее окно заблокировано. Для просмотра этого всплывающего окна или дополнительных свойств щелкните здесь..."</p>	<ul style="list-style-type: none"> Щелкают по строке информации, затем выбирают "Всегда разрешать всплывающие окна от этого веб-узла...". Представляется диалоговое окно: "Разрешить всплывающие с этого сайта?". Щелкнуть по кнопке [Yes]. 	<p>—</p>
<p>На строке информации отображается следующее сообщение. "Этот сайт может потребовать следующего управления Active X 'nwcV3setup.exe' с 'Panasonic Corporation'. Щелкните здесь для инсталляции..." "Всплывающее окно заблокировано. Для просмотра этого всплывающего окна или дополнительных свойств щелкните здесь..."</p>	<ul style="list-style-type: none"> Щелкнуть по строке информации, затем выбрать "Инсталлировать Active X Control". Отображается окно "Предупреждение о безопасности". Щелкнуть по кнопке "Инсталлировать" на отображенном окне "Предупреждение о безопасности". 	<p>—</p>
<p>На всплывающем окне представляется ненужная строка состояния или линейка прокрутки.</p>	<ul style="list-style-type: none"> Щелкнуть по "Опции Интернета..." под "Инструменты" строки меню Internet Explorer®, а затем щелкнуть по вкладке [Security]. Щелкнуть по "Интернет" в поле "Выберите зону Интернета, чтобы присвоить ей политику безопасности". Далее щелкнуть по кнопке [Custom level...] для открытия окна "Установка безопасности". Под "Разное" выбрать "Разрешить" в параметре "Разрешить инициализированные скриптом окна без ограничения размера или положения". Щелкают по кнопке [Хорошо]. Когда отображается окно предупреждения, то щелкнуть по кнопке [Yes]. 	<p>—</p>

Ненормальный признак	Возможная причина/мероприятие устранения	Относящиеся страницы
Изображения не пригоняются к кадрам.	<ul style="list-style-type: none"> • Если в параметре "Настройка DPI" не выбрано "120 DPI", то они не могут быть отображены правильно. Щелкнуть сначала по вкладке [Уставки] в окне "Свойства" пункта "Экран" (на панели управления), а затем по кнопке [Расширенное]. Изменить параметр "Настройка DPI" в "Большой размер (120 DPI)". 	—

Структура директории драйва В

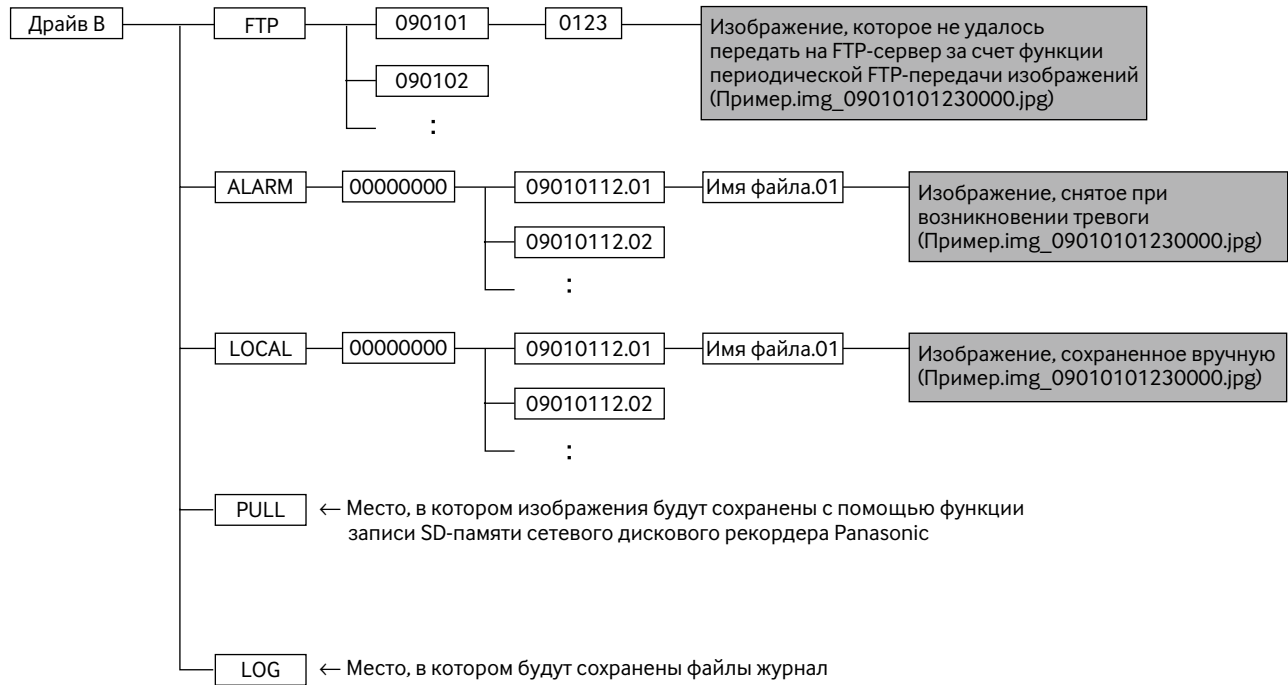

Panasonic Corporation

<http://panasonic.net>

Importer's name and address to follow EU rules:

Panasonic Testing Centre
Panasonic Marketing Europe GmbH
Winsbergring 15, 22525 Hamburg F.R.Germany