



Особенности

IP Видеочамеры 5Мп (1920р) серии **PVC-A5L** торговой марки «Polyvision».

Основой устройства является матрица обеспечивающая высококачественное изображение с разрешением **2560x1920**. За обработку изображения отвечает высокотехнологичный процессор, имеющий на борту все необходимые функции для оптимизации работы камеры под конкретные условия наблюдения. Для этого процессор имеет автоматический баланс белого, цифровой фильтр шумоподавления **2DNR**, расширенный динамический диапазон **WDR**, компенсация встречных засветок **BLC**. Управление настройками осуществляется программно, через веб-интерфейс видеочамер.

Встроенный **ИК-фильтр** блокирует инфракрасный свет в дневное время для повышения качества изображения. В ночное время этот фильтр убирается, чтобы использовать более широкий спектр излучения для видеонаблюдения, и вместе с интеллектуальной ИК-подсветкой обеспечивает контроль за объектом даже в полной темноте.

ВНИМАНИЕ!

Перед тем, как начать использовать изделие, внимательно прочитайте данный документ.



ОПАСНОСТЬ ПОРАЖЕНИЯ ЭЛЕКТРИЧЕСКИМ ТОКОМ

Предупреждение о наличии внутри корпуса изделия неизолированных электрических цепей, которые могут представлять опасность для человека. Для снижения риска поражения электрическим током не разбирайте устройство.



ВНИМАНИЕ!

Ремонт и техническое обслуживание изделия должно осуществляться только квалифицированным техническим персоналом.

- Во избежание случаев поражения электрическим током и потери гарантии не разбирайте устройство.
- Не подвергайте устройство ударам и сильным вибрациям.
- Не используйте источники питания, которые по характеристикам отличаются от требуемого. Если вы не уверены в типе источника питания, обратитесь к своему дилеру.
- Не перегружайте электрические сети потребителями, так как это может привести к возгоранию и поражению электрическим током.
- Установка данного устройства должна соответствовать всем требованиям безопасности.
- Не используйте дополнительное оборудование, которое не совместимо и не рекомендовано производителем.
- Прокладывайте кабели таким образом, чтобы они были защищены от всевозможных повреждений.
- Технические характеристики и дизайн продукта могут быть изменены без предварительного уведомления.

Производитель: HANGZHOU XIONGMAI TRADING CO., LTD 9th floor, building 9, Yinhu innovation center, No.9 fuxian road, Yinhu street, Hangzhou, China.

Импортер: ООО «Бизнес Центр Алгоритм350047, г. Краснодар, ул. Красных Партизан, д.249, офис № 312. Тел.: +7(861)201-52-41

Срок гарантии: 30 месяцев от даты производства, указанной на этикетке.

Сведения о сертификации: запросите копию сертификата соответствия у продавца.



Серия видеокамер PVC-A5L

ПАСПОРТ

Камеры видеонаблюдения формата AHD разрешением 5 Мп



www.polyvision.ru

В зависимости от исполнения корпуса, типа объектива и других опций выделяются различные версии видеокамер. Формирование версии происходит на основе классификатора, представленного ниже:

PVC - A5L - D F 2.8 P
СЕРИЯ Тип корпуса Тип объектива Характеристика объектива Опции

Тип корпуса	
D	Купольный металлический
D1	Купольный пластиковый
N	Цилиндрический
S	Поворотный
R	Форм-фактор «Робот»
Q	Кубический
B	Форм-фактор «Вох»
P	Специализированный корпус

Тип объектива	
F	Объектив с фиксированным фокусным расстоянием
V	Объектив с вариофокальным фокусным расстоянием и ручной регулировкой
Z	Моторизованный объектив с вариофокальным фокусным расстоянием и автоматизированной регулировкой
P	Специализированный объектив с технологией P-IRIS

Характеристика объектива												
Для фиксированных объективов (фокусное расстояние)	0.95	1.2	1.4	1.8	1.9	2.1	2.8	3.6	4	8	12	
Для вариофокальных и моторизованных объективов (максимальная кратность оптического увеличения)	3	4	5	10	18	20	22	30	33	36	44(63)	

Опции	
H	Встроенный обогреватель
L	Встроенная грозозащита
P	Питание по технологии PoC
AL	Поддержка тревожных входов/выходов
W	Поддержка WiFi
A	Поддержка аудио-входов/аудио-выходов/встроенного микрофона
4G	Наличие встроенного 4G-модема
S	Образец для испытаний в целях сертификации
ADD	Дополнительный функционал
I	«IVA» поддержка функций встроенной видеоаналитики

Серия видеокамер PVC-A5L

ПАСПОРТ

Камеры видеонаблюдения формата AHD разрешением 5 Мп



www.polyvision.ru

Технические характеристики

МОДЕЛЬ		PVC-A5L-NF2.8	PVC-A5L-DF2.8	PVC-A5L-DV4	PVC-A5L-NV4	PVC-A5L-NV10HL
Корпус	Исполнение	Уличное	Купольное		Уличное	
	Материал корпуса	Металл				
	Температура хранения	-20...+60°C				
	Температура эксплуатации	-40...+55°C			-45...+55°C (подогрев)	
	Класс защиты	IP66			IP66, грозозащита	
Матрица	Тип	1/2.8" Sony Starvis CMOS IMX335				
	Эффективные пиксели	2592(Г)x1944(В)				
	Система сканирования	Прогрессивная развёртка				
	Разрешение	AHD: 5Мп@20к/с; 5Мп@15к/с ; 4Мп@25к/с; 4Мп@30к/с; 4Мп@15к/с; 2Мп@15к/с; 2Мп@30к/с; TVI: 5Мп@20к/с; 5Мп@12,5к/с; 4Мп@25к/с; 4Мп@30к/с; 4Мп@15к/с; 2Мп@25к/с; 2Мп@30к/с CVI: 4Мп@25к/с; 4Мп@30к/с; 2Мп@25к/с; 2Мп@30к/с CVBS: 30к/с, 25к/с				
	Мин. чувствительность	Цвет: 0.01 лк (F1.2, АРУ вкл.) Ч/Б: 0.001 лк (F1.2, АРУ вкл., ИК выкл.) ИК ВКЛ.: 0 лк				
	Электронный затвор	Авто				
	Отношение сигнал/шум	≥58 дБ				
	Видеовыходы	BNC (AHD/CVI/TVI/CVBS)				
	Дистанция передачи сигнала	AHD/CVI/TVI: до 300м, CVBS до 100м				
Объектив	Тип	Фиксированный	Вариофокальный			
	Фокусное расстояние	2.8 мм	2,8-12 мм		5-50 мм	
	Регулировка диафрагмы	-				
ИК-подсветка	Количество ИК-диодов					
	Дальность	до 30 м	до 35 м	до 40 м	до 60 м	
	Длина волны	850 нм				
Цифровые функции	DSP-процессор	FullHan FH8538M				
	OSD-меню	Управление через регистратор (Соax) или джойстик на кабеле камеры				
	Баланс белого	Авто режим / Ручная настройка				
	Компенсация засветок	BLC/Выкл.				
	АРУ	0-15 (выбор уровня)				
	Функция день/ночь	Цвет/ЧБ/Авто/Внешний источник (ИК подсветка)				
	Фильтр шумоподавления	Вкл./Выкл. (2DNR, 3DNR)				
	Динамический диапазон	Вкл./Выкл. (D-WDR)				
Дополнительно	Подстройка под монитор, Зеркалирование, Маскирование					
Эксплуатация и хранение	Напряжение питания	DC 12В±10%				
	Потребляемый ток	500 мА		700 мА		1000 мА
	Габаритные размеры	164 x 68x 64 мм	96x106x72мм	145x133x103 мм	275x84x87 мм	294.2x 96 x 91 мм

Серия видеокамер PVC-A5L

ПАСПОРТ

Камеры видеонаблюдения формата AHD разрешением 5 Мп



www.polyvision.ru

Внешний вид:



PVC-A5L-NF2.8



PVC-A5L-DF2.8



PVC-A5L-DV4



PVC-A5L-NV4



PVC-A5L-NV10HL

Габаритные размеры:

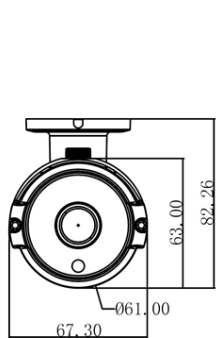

PVC-A5L-NF2.8

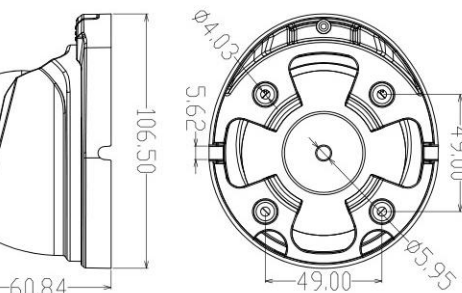
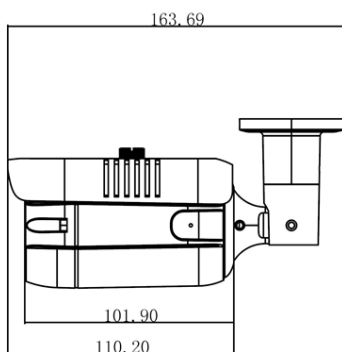

PVC-A5L-DF2.8

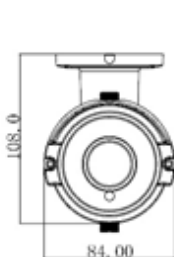

PVC-A5L-NV4

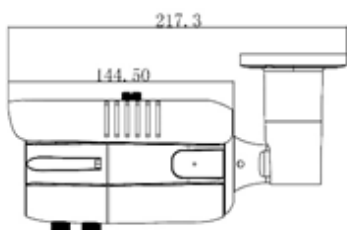

PVC-A5L-DV4

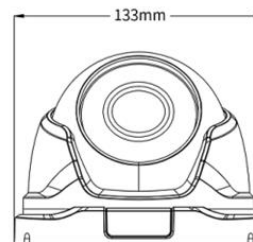
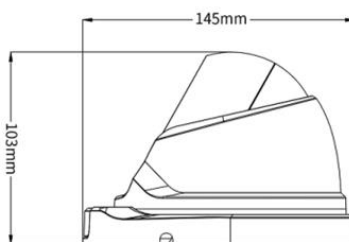



Переключение между режимами

!!! Внимание. Перед подключением видеокамеры убедитесь, что Ваш регистратор имеет поддержку максимального разрешения 5МП, в противном случае, необходимо обратиться в техническую поддержку Polyvision или в место покупки, для переключения в необходимый формат сигнала или разрешения.

1. Вариант первый:

Выберите тип видеосигнала удержанием джойстика в течение 5 секунд в определённом положении:

- ← AHD – влево
- TVI – вправо
- ↓ CVI – вниз
- ↑ CVBS – вверх

2. Вариант второй:

- Войдите в OSD меню нажатием центральной кнопки на джойстике
- Выберите пункт №5 «Видео - Выход» (или «VIDIO OUTPUT»)

```
                Главное меню
Экспозиция      .
Баланс Бел      .
День / Ночь     .
Настройки      .
Видео - выход  .
Язык            ◀ русский ▶
Сброс
Сохранить
Выйти
```

- Выберите необходимый формат видеоизображения на первой строке: AHD -> CVI -> TVI -> 960H;
- Выберите необходимое разрешение на второй строке: 5Мп@20к/с -> 5Мп@12.5к/с -> 4Мп@25к/с

```
                Видео - выход
HD              ▶ AHD ▶
Видео станд  ◀ 5MP 20 ▶
Назад
```

```
                Главное меню
Экспозиция      .
Баланс Бел      .
День / Ночь     .
Настройки      .
Видео - выход  .
Язык            ◀ русский ▶
Сброс
Сохранить
Выйти
```

- Нажмите «RETURN» для возвращения в предыдущее меню
- Выберите «SAVE-EXIT» для применения настроек и перезагрузки камеры
- После перезагрузки камеры она будет работать в соответствующем режиме.