



# KX15DQ<sup>®</sup>

15м цифровой ИК извещатель  
с четырехплощадным пироэлементом



## ТЕХНИЧЕСКИЕ ДАННЫЕ (КРАТКО)

Модель:	KX15DQ
Цвет:	Белый
Корпус:	3мм ABS пластик, линза 0,4мм ПЭНД
Метод обнаружения:	Четырехплощадный пироэлектр. сенсор
Чувствительность:	Высокая (SPP+), Низкая (SPP+1)
Термокомпенсация:	Цифровая
Дальность действия:	15м
Скорость обнаружения:	0,3 - 3,0 м/с
Напряжение питания:	9 - 16В пост. тока
Ток потребления:	11мА @ 12В (мин.), 12мА @ 12В (макс.)
Выход тревоги:	60В пост. тока, 50мА (42,4В перем. тока)
Высота установки:	1.8м - 2.4м
Выход самоохраны:	12В 50мА
Температура хранения:	-40°C to 80°C (-40°F to 176°F)
Рабочая температура:	-30°C to 70°C (-22°F to 158°F)
Аксессуары:	Настенный и потолочный кронштейн
Излучение:	EN55022 Class B
Помехоустойчивость:	EN50130-4
Варианты линз (опция):	30м Коридорная

## ВХОД УПРАВЛЕНИЯ ИНДИКАЦИЕЙ (LED)

**Функция:** Позволяет дистанционно включать индикацию срабатывания извещателя (если индикация отключена встроенной перемычкой).

**Панели Pyronix:** Запустите режим тест-обхода. Индикация срабатывания извещателя будет включена. При выходе из режима тест-обхода, индикация извещателя будет отключена.

**Подключение:** Вход управления индикацией (клемма LED) соединяется с выходом PGM панели, который выдает 0В при запуске режима тест-обхода.

## МЕРЫ ИЗБЕЖАНИЯ ЛОЖНЫХ СРАБАТЫВАНИЙ

1. Не устанавливать извещатель в месте, куда могут попасть прямые солнечные лучи.
2. Не оставлять домашних животных в зоне обнаружения извещателя на время режима охраны.
3. Не устанавливать извещатель рядом с отопительными приборами.
4. Не устанавливать извещатель вблизи открытых окон и сквозняков.
5. Монтировать извещатель только на неподвижную поверхность.
6. Не прокладывать кабель параллельно с электропроводкой.

## A ДИАГРАММЫ НАПРАВЛЕННОСТИ ЗОНЫ ОБНАРУЖЕНИЯ

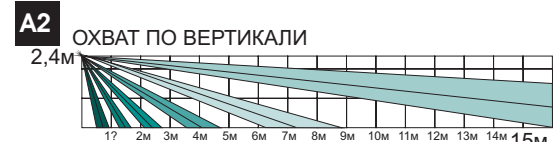
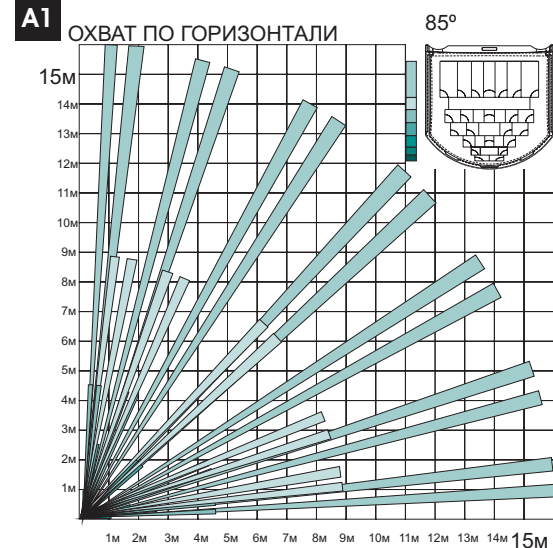

## B ВЕС И ГАБАРИТЫ

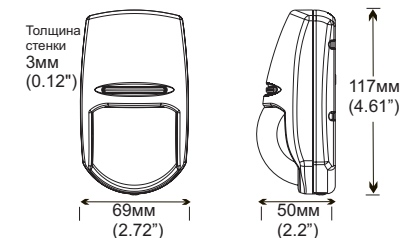

= 105г (без кронштейна)

Pyronix Limited, Pyronix House  
Braithwell Way, Hellaby,  
Rotherham, S66 8QY, UK

Email: [customer.support@pyronix.com](mailto:customer.support@pyronix.com)  
website: [www.pyronix.com](http://www.pyronix.com)

### ГАРАНТИЯ

На данный продукт распространяются стандартные условия гарантии сроком до 5 лет.

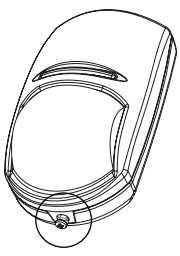
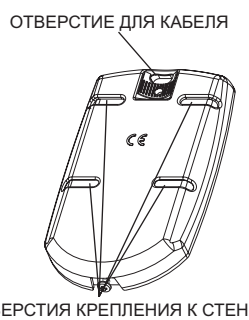

В целях дальнейшего развития производства и улучшения потребительских качеств выпускаемой продукции, производитель оставляет за собой право изменения характеристик продукции без предварительного уведомления.

**C УСТАНОВКА****C1** ВИНТ КРЕПЛЕНИЯ ЛИЦЕВОЙ ЧАСТИ**C2** ВЫБИВНЫЕ ОТВЕРСТИЯ

ОТВЕРСТИЯ КРЕПЛЕНИЯ К СТЕНЕ

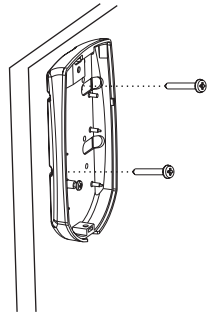
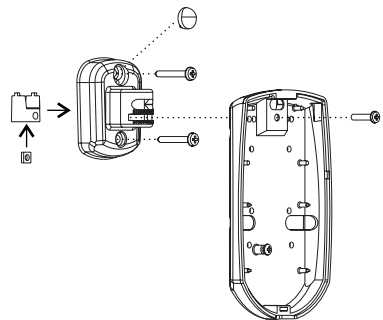
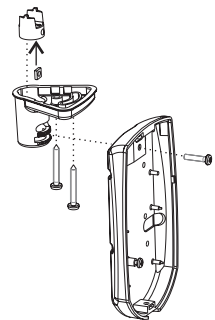
**C3** МОНТАЖ НА СТЕНУ**C4** СБОРКА НАСТЕННОГО КРОНШТЕЙНА**C5** СБОРКА ПОТОЛОЧНОГО КРОНШТЕЙНА**D** ВНУТРЕННЯЯ КОМПОНОВКА ИЗВЕЩАТЕЛЯ

Перемычки выбора номинала оконечных резисторов

Перемычки выбора режима работы

Чувствительность

- Замкнуто = ВЫСОКАЯ
- Разомкнуто = НИЗКАЯ

Тип выхода (реле)

- Замкнуто = НЗ контакт
- Разомкнуто = НО контакт

Перемычка включения индикации

Пирозлемент

ВЫКЛ ВКЛ

**E** ПЕРЕМЫЧКИ ВЫБОРА НОМИНАЛА ОКОНЕЧНЫХ РЕЗИСТОРОВ

Извещатель КХ15DQ оборудован двумя блоками перемычек (слева и справа от клеммной колодки), предназначенных для выбора номинала встроенных оконечных резисторов. Если встроенный резистор не требуется, то перемычка не ставится (все штырьки блока оставляют разомкнутыми).

Блок перемычки слева задает номинал резистора, подключенного между клемм выхода тревоги ALARM (см. рис.).

Блок перемычки справа задает номинал резистора, подключенного между клемм выхода тревоги ALARM и выхода самоохраны TAMP (см. рис.).

Чтобы задать номинал резистора, нужно установить перемычку в одно из четырех положений.

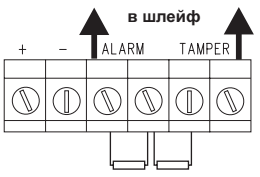
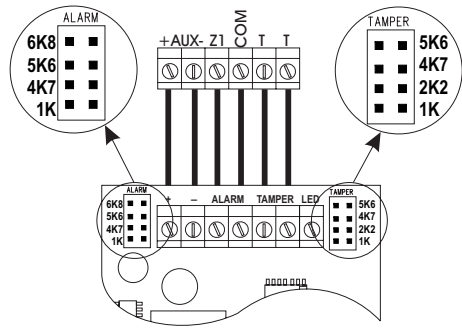
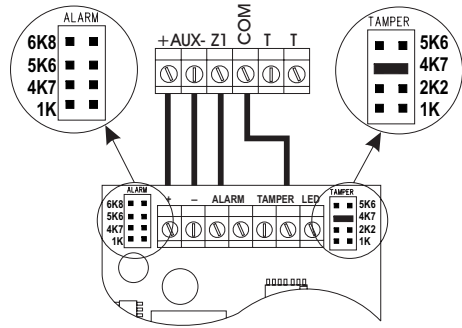
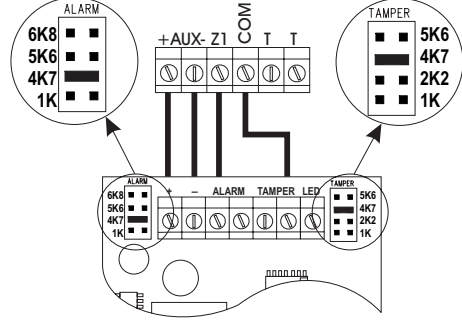
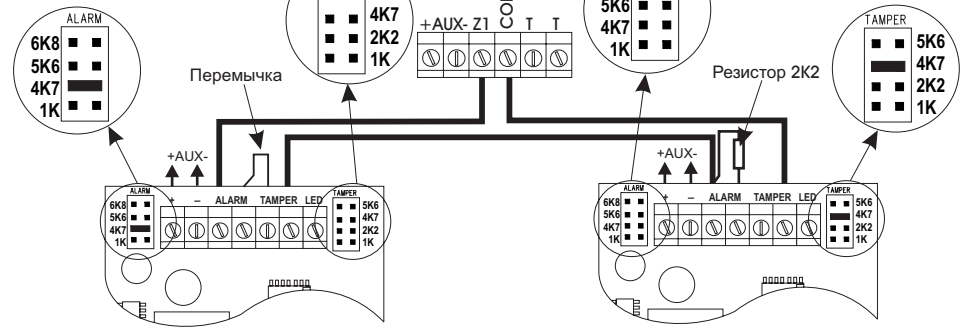
**E1** КОРОТКОЗАМКНУТЫЙ ШЛЕЙФ (без оконечных резисторов)**E2** ШЛЕЙФ С 1-М ОКОНЕЧНЫМ РЕЗИСТОРОМ (например, резистор 4,7 кОм)**E3** ШЛЕЙФ С 2-МЯ ОКОНЕЧНЫМИ РЕЗИСТОРАМИ (например, два резистора по 4,7 кОм)**E4** ПРИМЕР ШЛЕЙФА С УДВОЕНИЕМ ЛУЧЕЙ**E5** ДВА ИЗВЕЩАТЕЛЯ В ОДНОМ ШЛЕЙФЕ С ОКОНЕЧН. РЕЗ.