

ЦВЕТНОЙ ВИДЕОДОМОФОН

Инструкция по эксплуатации



QM-437C

- Благодарим за покупку нашей продукции.
- В продукцию могут вноситься изменения, без предварительного уведомления.
- Компания не несет ответственности за возможные последствия, вызванные неисправностью оборудования.
- Пожалуйста, внимательно ознакомьтесь с инструкцией по эксплуатации (в частности, с мерами предосторожности) перед началом пользования, а также действуйте согласно инструкции, для надлежащей эксплуатации продукции.

Содержание

Функции.....	1
Иллюстрированное описание.....	2
Подготовка к установке.....	3
Установка.....	3
Соединение проводов.....	6
Операции.....	9
Примечание.....	11
Устранение неисправностей.....	12
Технические характеристики.....	12

Функции

Функции фоторегистрации

Поддержка функции Фотосъемки, которая хранит 20 снимков и осуществляет автоматическую перезапись.

Изображение высокого решения

В мониторе используется 4.3" TFT матрица высокого разрешения.

Схемы соединений

Монитор можно подключить следующими вариантами: Одна панель - один монитор, две панели - один монитор, две панели - два монитора.

Удобство установки

Простой монтаж и подключение.

Иллюстрированное описание

Внутренний монитор

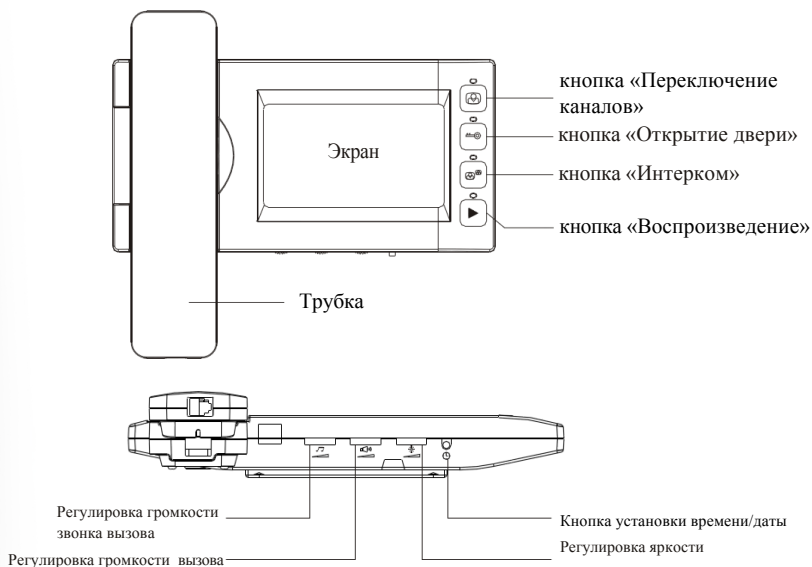

Камера

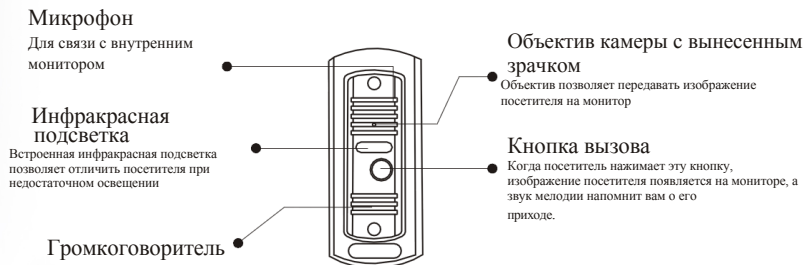

Подготовка к установке

Проверьте комплектацию

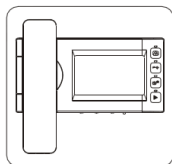

Внутренний монитор

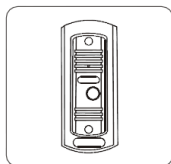

Камера

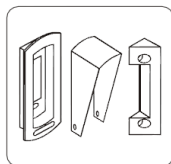

Комплекующие камеры

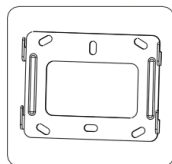

Кронштейны для монитора

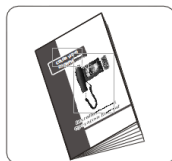

Руководство пользователя

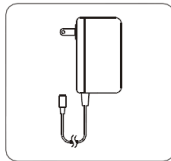

Блок питания

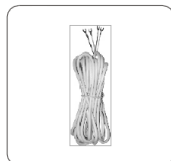

Провода

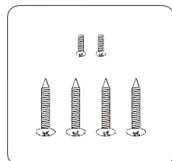

Шурупы

Установка

Схема системы

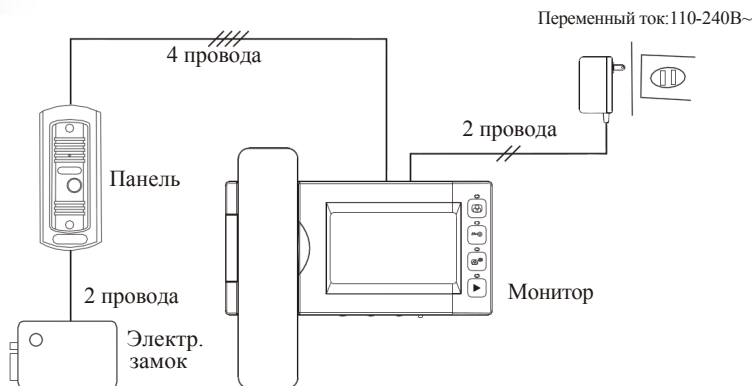

Установка монитора

Оптимальная высота для установки монитора составляет 145 см ~ 160 см от центра экрана монитора до пола.
(Рекомендуемая высота)

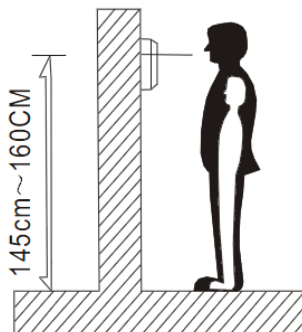

※ Перед установкой выполните следующие шаги:

1. Возьмите два шурупа, чтобы зафиксировать кронштейн на стене, а затем установите монитор

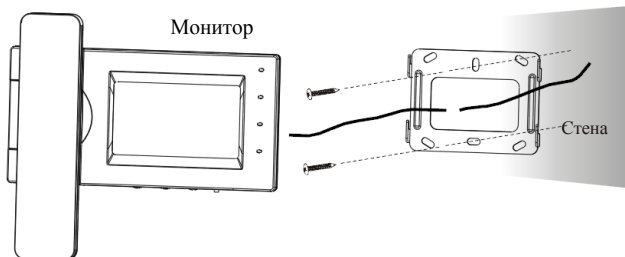

2. Вставьте монитор в монтажный кронштейн по направлению сверху вниз.

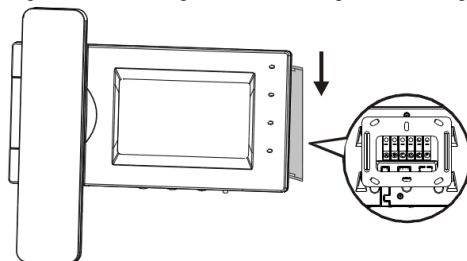

Установка вызывной панели

Расположение

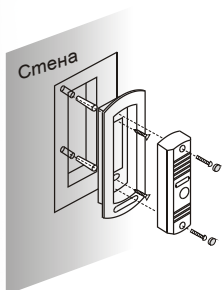
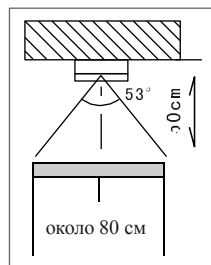
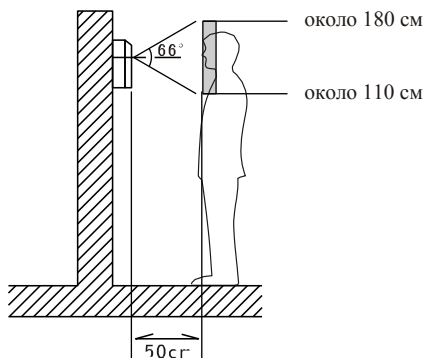

(1) Врезной монтаж

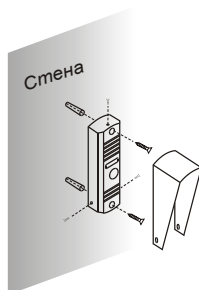

(2) Накладной монтаж

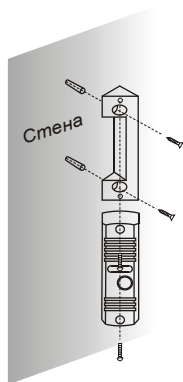

(3) Накладной монтаж под углом

※ Внимание:

Не следует устанавливать вызывную панель в места попадания солнечных лучей. При наличии уличного фонаря или другого светового отражателя позади посетителя, Вы должны установить лампы, чтобы сделать картинку более четкой.

Соединение проводов

1. Схема «1 вызывная панель и 1 монитор»

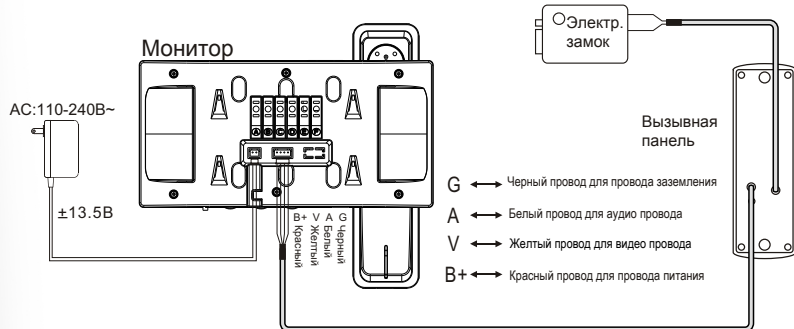

2. Схема «1 вызывная панель и 2 монитора»

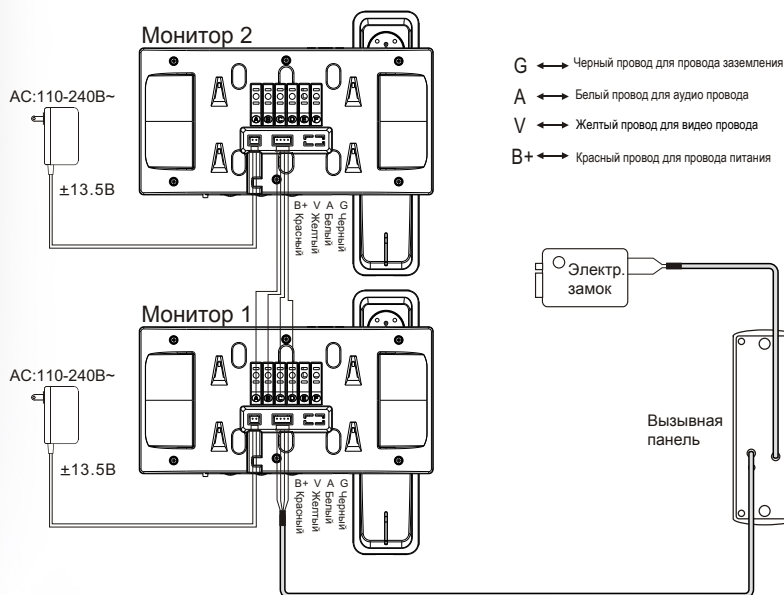

3. Схема «2 вызывные панели и 1 монитор»

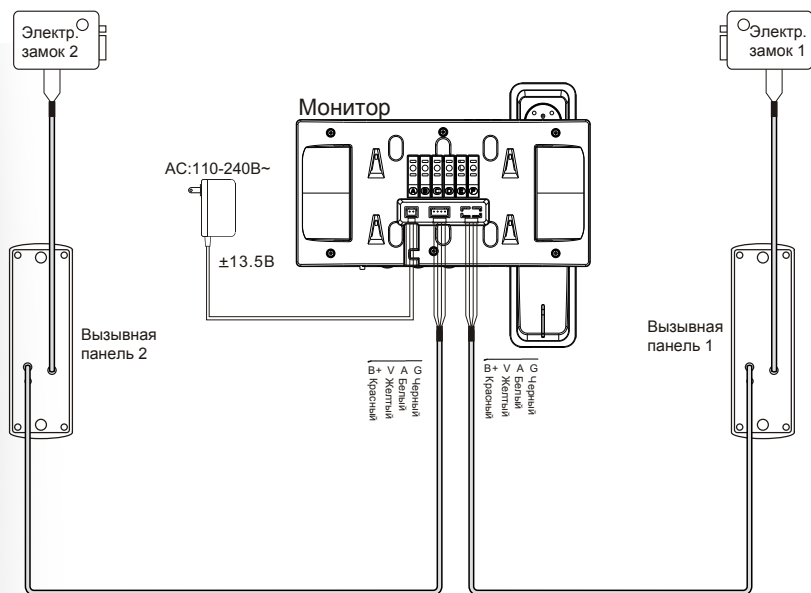

- G ↔ Черный провод для провода заземления
A ↔ Белый провод для аудио провода
V ↔ Желтый провод для видео провода
V+ ↔ Красный провод для провода питания

Внимание

1. Перед установкой, пожалуйста, выньте вилку шнура питания. И подключите шнур питания после установки.
2. Длина соединительного провода между в.п. и монитором должна быть менее 50 метров.
3. Для отображения четкой картинки, рекомендуется использовать провод для систем видеонаблюдения.

4. Схема «2 вызывные панели и 2 монитора»

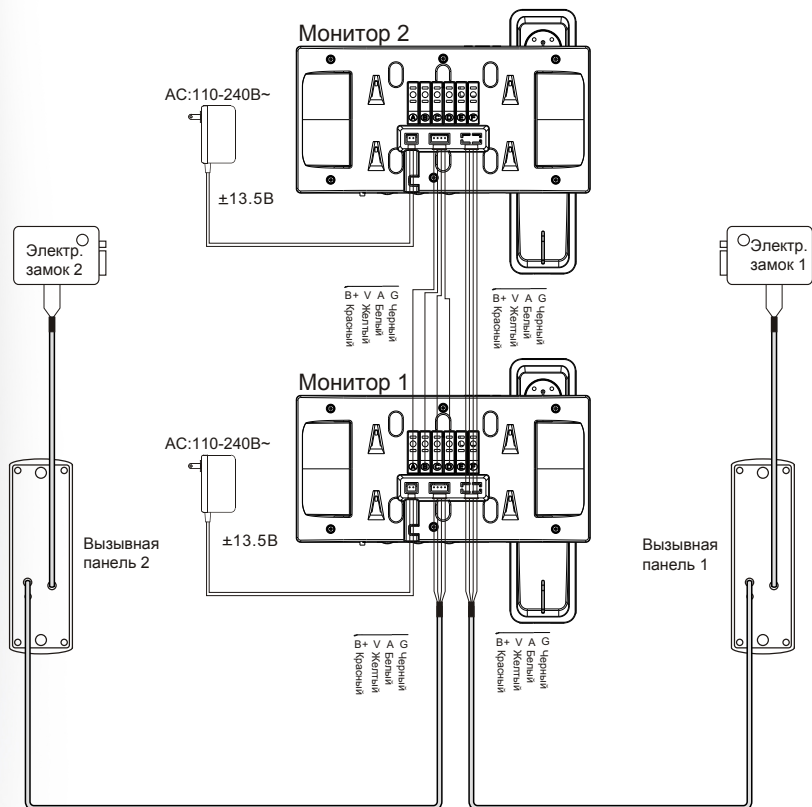

G ← Черный провод для провода заземления

A ← Белый провод для аудио провода

V ← Желтый провод для видео провода

B+ ← Красный провод для провода питания

Операции

◆ Вызов:

Когда посетитель нажимает кнопку вызова, звонок будет слышен в мониторе, а изображение посетителя выведется на экран монитора. Если никого нет дома, экран автоматически отключается через 60 секунд. Когда на экране появляется изображение посетителя, нажмите кнопку  ("МОНИТОР") для ответа и нажмите ее еще раз для отключения монитора.

Если общение длится более 60 секунд, экран автоматически отключается. Вы можете нажать кнопку  ("ОТКРЫТИЕ ДВЕРИ") для того, чтобы открыть дверь и впустить посетителя.



◆ Наблюдение:

В режиме ожидания, нажмите кнопку  ("МОНИТОР"), чтобы увидеть изображение с панели.



Функция внутренней интеркома: (доступна только при наличии 2-хмониторов)

◆ В режиме ожидания нажмите кнопку  ("ИНТЕРКОМ"), чтобы позвонить на монитор.



◆ Выбор языка:

При включении питания в режим ожидания, нажмите кнопку  («МОНИТОР»), затем нажмите кнопку  («ВРЕМЯ/ДАТА») для входа в меню, нажмите кнопку  («ВРЕМЯ/ДАТА») еще раз для выбора другого языка.

◆ Настройка Времени и Даты:



В режиме ожидания нажмите кнопку  («МОНИТОР»), а затем кнопку  («ВРЕМЯ/ДАТА»), чтобы зайти в меню настроек.

Кнопка  («ВОСПРОИЗВЕДЕНИЕ») используется для «подтверждения операции»,

кнопка  («ВРЕМЯ/ДАТА») используется для «прокрутки вверх», а кнопка  («ИНТЕРКОМ») используется для «прокрутки вниз». 1-ая настройка - это "Year" («Год»), нажмите кнопку  («ВОСПРОИЗВЕДЕНИЕ») для перехода к следующему пункту, по порядку: год-месяц-день-час-минуты. Когда все настройки завершены, нажмите кнопку

 («МОНИТОР»), чтобы ВЫЙТИ и СОХРАНИТЬ их.





◆ Воспроизведение:

В режиме ожидания нажмите кнопку  («МОНИТОР»), затем кнопку 

просмотра следующего изображения нажмите кнопку  («ВРЕМЯ/ДАТА»),

кнопка  («МОНИТОР») служит для выхода из меню. Выход также происходит автоматически через 60 секунд.

◆ Удаление фотографий:

В режиме ожидания нажмите кнопку  («МОНИТОР»), а затем кнопку  («ВРЕМЯ/ДАТА»), чтобы зайти в МЕНЮ, используйте кнопку  («ВОСПРОИЗВЕДЕНИЕ»), для «ПОДТВЕРЖДЕНИЯ» ("CONFIRM"), выберите пункт "DELETE ALL" («УДАЛИТЬ ВСЕ») и нажмите кнопку  («ВРЕМЯ/ДАТА»), чтобы удалить все изображения.

Автоматическая перезапись:

При наличии 20 записанных изображений, система автоматически выполняет перезапись ранее сделанных изображений, начиная с самой последней..

◆ Другие операции:

Если Вы считаете, что звук монитора не включен, или картинка на экране слишком светлая или слишком темная, Вы можете отрегулировать громкость и яркость, используя специальные рычажки, для достижения нужного Вам звука и изображения.

Примечание

Как на рисунке



1



2



3



4



5

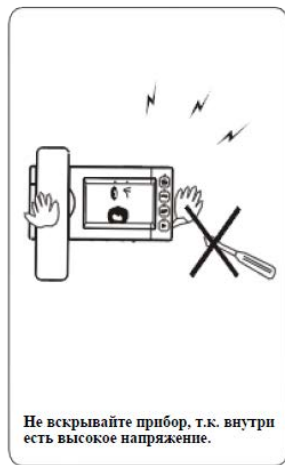

6



7



8



9



10

Устранение неисправностей

1. Во время вызова звук отсутствует
 - а. Соединительный кабель между монитором и камерой разъединился.
 - б. Полностью выключен звук.
2. Нечеткое изображение
Пожалуйста, проверьте, не повернут ли регулятор яркости слишком сильно вниз, а затем отрегулируйте яркость ручкой.
3. Не удается разблокировать замок
Кабель плохо подсоединен или произошло замыкание. Или, кабель расположен слишком далеко. Попробуйте поменять его. В противном случае, пожалуйста, проверьте, является ли электрический замок совместимым с данным продуктом.
4. Отображается неточная дата / время
При отключении питания или извлечения шнура из розетки, дата и время могут быть неточными.

Технические характеристики

Монитор

Электропитание	13.5 В постоянного тока
Энергопотребление	Режим ожидания: 2 Вт; Рабочее: < 8 Вт
Экран	4.3" TFT цветной цифровой экран
Вход видеосигнала	1Vp_p
Время выкл. экрана	Режим ожидания: 1 минута; Разговор: 1 минута;
Рабочая температура	-15°C ~ +50°C
Тон вызова	"Динг-донг" перезвон
Внешние габариты	200 x 179.8 x 35.8(мм)

Наружная камера

Электропитание	12 В постоянного тока
Энергопотребление	Рабочее : < 2 Вт
Угол обзора	около 60
Рабочая температура	-15°C ~ +50°C
Внешние габариты	160 x 70 x 26 (мм)

Предупреждение:

- ※ Сетевая вилка используется в качестве устройства отключения, устройство отключения должно быть легко доступным, и должно быть полностью отключено от электросети.
- ※ Вилка используется в качестве устройства отключения от электрического питания, необходимо обеспечить легкий доступ к вилке.
- ※ Прибор не должен подвергаться воздействию капель или брызг, а также никаких предметов.
- ※ Никакие открытые источники пламени, например, горящие свечи, не должны располагаться на приборе.

Внимание:

- ※ В связи с постоянным совершенствованием, характеристики и дизайн прибора могут быть изменены без предварительного уведомления пользователей.
- ※ Данное Руководство предоставляется исключительно в ознакомительных целях. Никакие дополнительные примечания не изменяют всю информацию, содержащуюся в данном Руководстве.
- ※ Любые неточности, ошибки или опечатки в руководстве могут быть объяснены только производителем.