

АУС-W6500

Считыватель ПИН & Карты & Отпечатков пальцев

Инструкция пользователя



ROSSLARE
SECURITY PRODUCTS



СТА *плюс*

Оглавление

1. Общая информация.....	3
1.1 Ознакомление.....	3
1.2 Считыватель / контроллер	4
1.3 Комплектация.....	4
1.4 Вспомогательное оборудование.....	4
2. Спецификация.....	5
2.1 Описание кнопок.....	6
3. Установка.....	8
3.1 Установка АУС-W6500	8
4. Подключение.....	9
5. Считыватель.....	12
5.1 Режимы работы.....	12
5.2 Внос отпечатка пальца.....	13
5.3 Программирование АУС-W6500	14
6. Контроллер.....	28
6.1 Описание.....	28
6.2 Режимы работы.....	29
6.3 Внос отпечатков пальца	30
6.4 Работы выходных реле.....	31
6.5 Контроль двери.....	31
6.6 Тампер корпуса.....	31
6.7 Кнопка выхода.....	32
6.8 АС-C15T или PS-C15T	32
6.9 Программирование АУС-W6500	33

1. Общая информация

1.1 Описание

AYC-W6500 - может работать в двух режимах: как контроллер или как считыватель. Для работы как контроллер вам необходимо подключить AC-C15T или PS-C15T.

При использовании AYC-W6500 как считывателя пользователи могут использовать: карты, коды, отпечатки пальцев могут использоваться только с кодом или картой.

При использовании AYC-W6500 как контроллера пользователи могут использовать: карты, коды, отпечатки пальцев.

Более подробную информацию о использовании AYC-W6500 как считыватель вы можете найти на 12 странице.

Более подробную информацию о использовании AYC-W6500 как контроллер вы можете найти на странице 28.

Для удобства настройки и работы с AYC-W6500 вы можете использовать программное обеспечение для компьютера. При работе AYC-W6500 как контроллер вы можете задать до 500 пользователей.

В данной инструкции вы можете найти информацию о:

1. Установки контроллера
2. Настройки
3. Правилах работы с контроллером

1.2 Тип Считыватель/Контроллер

При подключении питания к АУС-W6500, он начинает работать как контроллер, вы услышите два коротких сигнала. Если питание будет отходить от контроллер то АУС-W6500 будет определен как считыватель, вы услышите один коротки звуковой сигнал.

1.3 Комплектация

Перед тем как приступить к установке АУС-W6500, убедитесь что в коробе имеются следующие комплектующие:

1. АУС-W6500
2. CD диск с программным обеспечением
3. Инструкция
4. Кабель RS-232
5. Монтажные инструменты

1.4 Вспомогательное оборудование

Для работа в нужном вам режиме вам могут понадобиться следующие:

Считыватель

- Контроллер (AS-215 например) и кабельная сеть до контроллера

Контроллер

Для работы как контроллеру вам будет необходим блок питания, управляющий

Аксессуары для контроллера вы можете найти на нашем сайте www.sta.ru

2. Техническая спецификация

Характеристики питания

<i>Тип питания</i>	Постоянный ток
<i>Operating voltage range</i>	10 – 16 В постоянного тока
<i>При использовании 12 В</i>	140мА
<i>При использовании 16 В</i>	330мА
<i>Выходы</i>	Выход тампера
<i>Input</i>	Сухие контакты, Нормально открытый 0–5В

Рабочие характеристики

<i>Кабельная сеть до Контроллера</i>	Расстояние до 150 метров При использовании кабеля 18AWG
<i>Режим работы</i>	<i>Норм.</i> Карта или Код + Опечаток пальца
	<i>Защ.</i> Код + Карат + Опечаток пальца
<i>Отпечатки пальцев</i>	До 1000
<i>Время проверки</i>	Менее 1,5 секунды
<i>Метод проверки</i>	1:1
<i>Максимальный диапазон считывания</i>	На расстоянии 7,5 см
<i>Частота карты</i>	125 Кгерц
<i>Тип карт</i>	EM карты
<i>Протокол данных</i>	26-bit Wiegand, или часы и дата
<i>Клавиатура</i>	3 x 4 размер
<i>Формат данных клавиатуры (считыватель)</i>	Программируемый
<i>Индикация</i>	Трех цветный СИД

Рабочие характеристики

<i>Подключение</i>	Data1 /C1, Data0/C2 Рабочий ток 5 В
<i>Выходной формат</i>	Wiegand 26 Bits,RS-232
<i>Тип сенсора</i>	±15KB сенсор опечатка пальца

Внешние характеристики

<i>Условия эксплуатации</i>	-5 С До + 60 С °;влажность 10% до 90%
-----------------------------	---------------------------------------

Размеры

<i>Размеры:</i>	131x125x35 мм
<i>Вес:</i>	270 грамм

2.1 Основные характеристики и возможности

- Моментальный считыватель карт с частотой 125КГерц
 - Удобный считыватель отпечатков пальцев
 - Возможность задания различных методов проверки
 - Сверка отпечатка 1:1
 - Время проверки данных 1 секунда
 - Программное обеспечение BioTraX
 - Большая база данных отпечатков пальцев
 - В режиме контроллера до 500 пользователей
 - Тампер для защиты от снятия с места установки с тревожным выходом
 - Программируемая подсветка клавиатуры
 - Встроенный сигнал
 - Трех цветный СИД
 - Два уровня пользователей
 - o Простой пользователь
 - o Администратор системы
 - Система поиска данных пользователей
-

Technical Specifications

- Оригинальный пластиковый корпус
- Шаблон для простой установки

Разделенные функции

Считыватель

- Удобная клавиатура для программирования
- Контроль входа (СИД)
- Возможность установки программного входа
- Два режима работы
 - Нормальный режим
 - Безопасный режим
- Считыватель карт и Кодов и отпечатков
- Программируемы считыватель кодов
 - Часы & Дата
 - 26-Bit Wiegand

Контроллер

- Возможность подключения дополнительного блока питания
- Два типа пользователей
 - Нормальный пользователь
 - Администратор
- Система поиска кода
- Подключение кнопки выхода
- Два режима работы
 - Нормальный режим
 - Безопасный режим
- Программируемые выходы: замка, тревоги и сирены установка времени задержки
- Релейный вход

3. Установка

3.1 Установка АУС-W6500

Пред установкой АУС-W6500 вам необходимо его разобрать
Отделив крышку подготовьте ее для установки



Рисунок 1 АУС-W6500 установка

Перед тем как выбрать место установки АУС-W6500 убедитесь что оно имеет твердую поверхность. При помощи аппликации сделайте разметку задней крышки на месте установки. По нанесенным на стену меткам проделайте отверстия для прохода кабелей питания и кабеля интерфейса (в случае использования АУС-W650 как считыватель или для доступа к нему через ПК)

4. Подключени

Данный контроллер имеет 16 пиновый разъем с 10 кабелями передачи данных. Для правильного подключения контроллера вам необходимо изучить таблицу (она приведена ниже) и подключить контроллер к месту управления или к управляющему контроллер (в случаи использования его как считыватель)

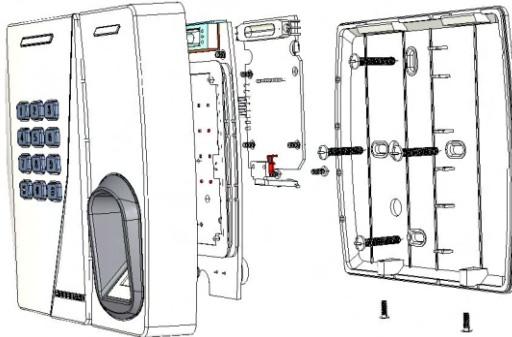
Контроллер	Считыватель	Цвет	Контакт
5~16 В	5~16 В	Красный	+Пост. В
Земля	Земля	Черный	Земля
C1	Data 1	Белый	Подключение
C2	Data 0	Зеленый	Подключение
СИД конт.	СИД конт.	Коричневый	Выход реле
Тампер	Тампер	Пурпурный	Тампер
Tx	Tx	Синий	RS-232Перед.
Rx	Rx	Серый	RS-232Прием.
Земля	Земля	Оранжевый	RS-232 земля
N/A	N/A	Желтый	N/A



Замечание:

-При установки контроллера не забудьте подключить кабель заземления, в противном случае вы можете повредить оборудование.
 - При подключении кабелей управления контроллером так же не забудьте подключить кабель заземления. Не подключение данного кабеля может привести к повреждению не только контроллера но и второстепенного оборудования.



Схема 2: Схема подключения

Ниже приведена схема подключения тампера

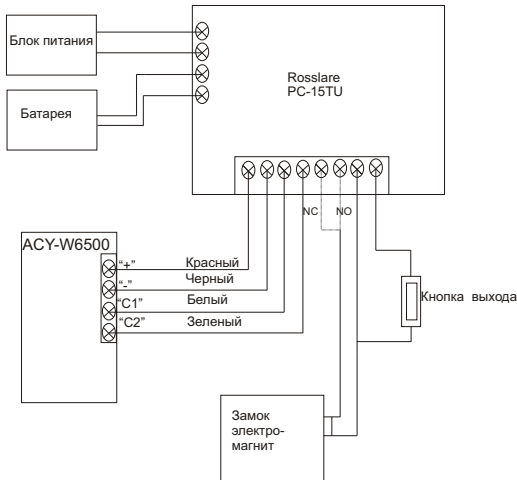

Схема 3: Подключение тампера контролера

Схема подключения

Схема подключения выходного реле

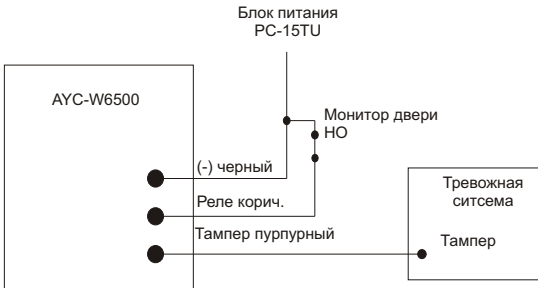

Рисунок #3 Подключение тревожного устройства

Схема подключения считывателя



Рисунок 5: Подключение считывателя

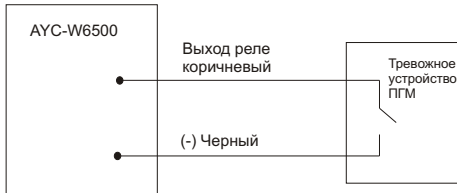

Рисунок 6: Подключение к ПК через RS-232

5. Использование АУС-W6500 как считыватель

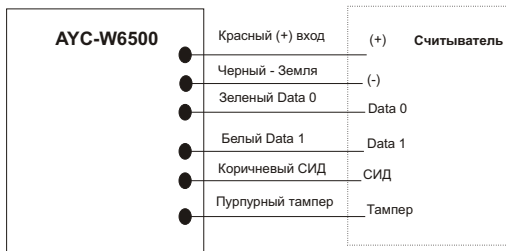
Данный контроллер может работать в двух режимах: 1. Режим как считыватель 2. Режим как отдельный контроллер.

Ниже будет рассмотрен вариант работы контроллера как считыватель.

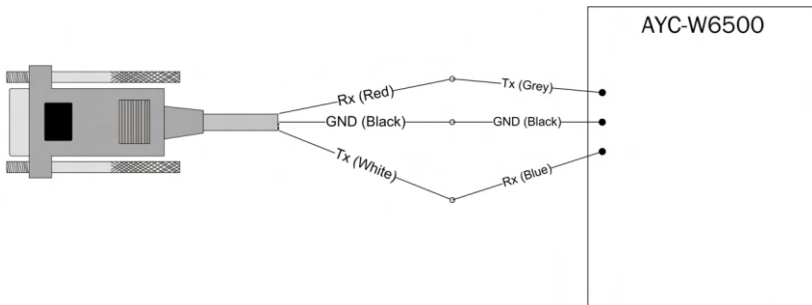
5.1 Режимы работы

Контроллер АУС-W6500 может работать в двух режимах

1. Нормальный режим

- Индикатор СИД горит красным.



При работе контроллер в нормальном режиме СИД состояния будет гореть красным. Контроллер будет работать с Картами+отпечаток, Карта+код, Код+отпечаток. При проходе СИД состояния будет менять цвет на зеленый

2. Безопасный режим

- СИД состояния моргает красным



При работе контроллера в данном режиме для прохода необходимо приложить карт, ввести отпечаток пальца, после этого СИД состояния будет мигать оранжевым цветом в течении 10 секунд необходимо ввести код подтверждения при правильном коде СИД состояния станет оранжевым и замок откроется, в противном случае контроллер вернётся в исходное состояние.

Считыватель

Смена режима работы

Смена нормально режима на Безопасный

Для перехода из нормального режима в безопасный наберите код 3838.

1. Введите код перехода

- Индикатор замигает зеленым



2. Нажмите кнопку “#” для подтверждения перехода

- Индикатор будет мигать красным.



Смена Безопасного режима на нормальный

Для перехода из нормального режима в безопасный наберите код 3838.

1. Введите код перехода

- Индикатор замигает зеленым



2. Нажмите кнопку “#” для подтверждение режима

- Индикатор станет красным цветом



5.2 Проход с учетом отпечатков

Если для пользователя задана проверка его отпечатка он должен его приложить к поверхности считывания.

Работа в нормально режиме :

1. Введите Код или поднесите карту .

- Сид состояние замигает оранжевым .



2. Положите палец на сенсор контроллера .

- Вы услышите короткий сигнал
После еще 3 дополнительных.
- СИД отпечатка будет мигать красным.



3. Поднесите палец к сенсору еще раз для подтверждения .

- Вы услышите короткий сигнал.
- СИД отпечатков погаснет.
- Вы услышите три коротких сигнала – отпечаток пальца принят
- Если вы услышите длинный сигнал это значит отпечаток не принят и вам необходимо повторить процедуру.

Ввод отпечатка в Безопасном режиме:

1. Приложите к считывателю прокси карту .

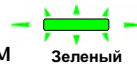

- Индикатор состояние загорится зеленым

2. Введите так же код пользователя .

- Индикатор состояние загорится зеленым
- Индикатор отпечатка заморгает зеленым



3. Поднесите Палец с считывателю

- Вы услышите короткий сигнал после паузы
- Вы услышите еще три коротких сигнала.
- СИД отпечатка загорится красным .



4. Поднесите палец к сенсору еще раз для подтверждения .

- Вы услышите короткий сигнал .
- СИД отпечатка погаснет .
- В подтверждение правильного вода Вы услышите три коротких сигнала.
- Если вод не верный прозвучит длинный сигнал
Контроллер вернется в рабочий режим

5.3 Программирование АУС-W6500

Для программирования контроллера может быть использована встроенная клавиатура. При программировании контроллера первый раз все установки будут по умолчанию (заводские). В последующем вы можете изменить любой параметр данной установки.

На следующей в странице вы можете найти основные коды доступа.

Меню Программирования

Установки по умолчанию указаны "*" .

Считыватель

Описание меню	По умолчанию			
	4 digit	5 digit	6 digit	4-8 digits digit
1 Выбор формата кода				
1. Много Форматный, 26-Bit Wiegand				
2. Один Ключ, 6-Bit Wiegand (Rosslare Format)				*
3. Один Ключ, 6-Bit Wiegand				
4. Один Ключ, 8-Bit Wiegand				
2 Выбрать формат данных				
1. 26-Bit Wiegand				*
2. Clock & Data				
3 Смена кода программирования				
	1234	12341	123412	12341234
4 Установка безопасного режима				
	3838	38383	383838	38383838
5 Легкое изменение кода				
6 Общие установки				
Установка замка				0004
Установка подсветки				4000
7 Настройка PIN кода				
8 Удаление PIN Кода				
0 Возврат к настройкам по умолчанию и установка PIN				
<i>Длина кода</i>				
0 - 4 значный PIN код				*
5 - 5 значный PIN код				
6 - 6 значный PIN код				
8 - 4-8 значный PIN код				

Вход в режим программирования

- Нажмите кнопку #
 - Индикатор загорится оранжевым.



- Введите программный вход .



Если код для входа в режим Программирования
Правильный то вы входите в режим и СИД
Становиться оранжевым

Оранжевый



Note:



Код по умолчанию 1234.
Если код не введён в течение 60 секунд то контроллер
AYC-W6500 вернется в обычный режим

Выход из режима программирования

1. Дважды нажмите кнопку #
 - Вы услышите короткий сигнал.
 - СИД индикатор станет красным . 
 - Контроллер АУС-W6500 перейдет в нормальный режим

Выбор формата данных

Данные контроллер имеет четыре формата данных для выбора нужного вам формата вам необходимо выполнить следующие действия:

1. Войти в режим программирования .
2. Нажмите кнопку 1 
3. Введите номер необходимого формата 
 - В случаи неправильного ввода формата контроллер вернется в рабочий режим.
 - Нижи Вы можете увидеть значения форматов



Замечание:

В один момент времени может работать только один формат данных

Выбор формата данных

Нижи в таблице Вы можете увидеть формат данных и номер который необходимо указать для работы в выбранном формате.

Формат данных	Номер
Multiple keys, Wiegand 26 bit	0
Single keys, Wiegand 6 bit Rosslare format	1*
Single keys, Wiegand 6 bit	2
Single keys, Wiegand 8 bit	3

* Данная опция используется по умолчанию

На следующих страницах вы можете найти описание форматов

Формат "0": Multiple Keys, Wiegand 26 bit



Замечание :

При данном формате код может быть от 4 до 8 знаков (программное меню от 0 до 8)

Для того что бы выбрать необходимую длину кода нажмите соответствующую кнопку. Так же выберите тип установленного кода.

- PIN код 4 значный PIN код и Facility код
Bit 1 Even Parity Bit 10 MSB bit of PIN He · value
Bit 2-9 Facility Code Bit 25 LSB bit of PIN He · value
Bit 10-25 PIN code He · value Bit 26 Odd Parity
PIN диапазон значения от 0000 до 9999 (270Fh).

- PIN код 5 значный – PIN код и Facility код
Bit 1 Even Parity Bit 10 MSB bit of PIN He · value
Bit 2-9 Facility Code Bit 25 LSB bit of PIN He · value
Bit 10-25 PIN code He · value Bit 26 Odd Parity

номер не передается

- PIN Code 6 Keys The PIN code is sent as entered
Bit 1 Even Parity Bit 14-17 4th digit of PIN
Bit 2-5 1st digit of PIN Bit 18-21 5th digit of PIN
Bit 6-9 2nd digit of PIN Bit 22-25 6th digit of PIN
Bit 10-13 3rd digit of PIN Bit 26 Odd Parity
Код в диапазоне 000000 до 999999 (0F423Fh)
- PIN Code 4-8 Keys Not a valid setting
The maximum PIN number is 65535 (0FFFFh). A higher PIN

Опция 1: Single Key, 6-Bit Wiegand (Rosslare формат)

передача 4 битного формата происходит посредством передачи двух частей каждые 50 мсекунд

Число частей передачи зависит от длины PIN кода

0 = 1 1010 0 = "A" in Hexadecimal	6 = 1 0110 0
1 = 0 0001 0	7 = 1 0111 1
2 = 0 0010 0	8 = 1 1000 1
3 = 0 0011 1	9 = 1 1001 0
4 = 1 0100 1	* = 1 1011 1 = "B" in Hexadecimal
5 = 1 0101 0	# = 0 1100 1 = "C" in Hexadecimal

- PIN Code 4 Keys
4 Wiegand 6 bit frames – 4 digits entered.
- PIN Code 5 Keys
5 Wiegand 6 bit frames, 5 digits entered.
- PIN Code 6 Keys
6 Wiegand 6 bit frames, 6 digits entered.
- PIN Code 4–8 Keys
4 to 7 Wiegand 6 bit frames, 4–7 keys entered.
Or, 8 Wiegand 6bits frames, 8 keys entered.

Опция 2: 6-Бит Wiegand протокол с четностью

передача 4 битного формата происходит посредством передачи двух частей каждые 50 мсекунд. Число пакетов зависит от длины PIN кода

0 = 0 0000 1	6 = 1 0110 0
1 = 0 0001 0	7 = 1 0111 1
2 = 0 0010 0	8 = 1 1000 1
3 = 0 0011 1	9 = 1 1001 0
4 = 1 0100 1	* = 1 1010 0 = "A" in He·adecimal
5 = 1 0101 0	# = 1 1011 1 = "B" in He·adecimal

□*□ and □#□ keys are not sent.

- PIN Code 4 Keys
4 Wiegand 6 bit frames – 4 digits entered.
- PIN Code 5 Keys
5 Wiegand 6 bit frames, 5 digits entered.
- PIN Code 6 Keys
6 Wiegand 6 bit frames, 6 digits entered.
- PIN Code 4–8 Keys
4 to 7 Wiegand 6 bit frames, 4–7 keys entered.
Or, 8 Wiegand 6bits frames, 8 keys entered.

Считыватель

Опция 3: 8-Бит Wiegand с дополняющей схемой

передача 4 битного формата с подтверждением происходит после считывания отпечатка пальца размером 8 бит в течении 50 мсекунд

0 = 1111 0000

1 = 1110 0001

2 = 1101 0010

3 = 1100 0011

4 = 1011 0100

5 = 1010 0101

6 = 1001 0110

7 = 1000 0111

8 = 0111 1000

9 = 0110 1001

* = 0101 1010

= 0100 1011

“*” and “#” keys are not sent.

- PIN Code 4 Keys
4 Wiegand 8 bit frames – 4 digits entered.
- PIN Code 5 Keys
5 Wiegand 8 bit frames, 5 digits entered.
- PIN Code 6 Keys
6 Wiegand 8 bit frames, 6 digits entered.
- PIN Code 4–8 Keys
4 to 7 Wiegand 8 bit frames, 4–7 keys entered.
Or, 8 Wiegand 6bits frames, 8 keys entered.

Выбор формата передачи при работе с Картой

AYC-W6500 данный контроллер работает с двумя форматами карт: 26 Бит Wiegand и Clock & Data. Выбрать необходимый вам формат данных вы можете в меню (читайте описание ниже)

1. Войдите в режим программирования и нажмите 2 2
2. Выберите необходимый вам формат данных (описание форматов смотрите ниже) Если при выборе формата вы нажали не ту кнопку то контроллер выйдет из режима программирования
3. Система вернется в нормальный режим и вы услышите три коротких сигнала – формат данных установлен

Для выбора формата данных нажмите соответственно :

Кнопка 1: 26–Bit Wiegand

Кнопка 2: Clock & Data

Смена программного кода

1. Войдите в режим программирования .
2. Нажмите кнопку “3”
3. Введите новый 4битный код режима программирования .
4. Если все сделано правильно то контроллер вернется в нормальные режим и вы услышите три сигнала



Замечание :

Код входа в режим программирования нельзя удалить также его нельзя установить как 0000.
По умолчанию код программирования установлен как 1234

Изменение кода Безопасного режима

Данный код используется для переключения между двумя режимами Безопасным режимом и Нормальным

1. Войдите в режим программирования
2. Для этого нажмите кнопку “4”
3. Введите новый 4 значный код для этого режима
4. Система вернулась в нормальный режим работы .
 - Вы услышите три сигнала .



Замечание :

Код для входа в режим безопасности 3838.
Этот код нельзя удалить или установить как 0000.

Изменение Facility кода

2. Данный тип кода используется в том случаи если он является только PIN кодом. Передача данных осуществляется n-бит формата

1. Войдите в режим программирования .
2. Нажмите кнопку 5

Считыватель

3. Введите новый 3 значный код
Он будет установлен как Facility код
4. Система вернется в нормальный режим работы .
 - Вы так же услышите три сигнала.



Замечание:

Код Facility не может быть 000.

Включение подсветки клавиатуры

Подсветка клавиатуры может быть постоянно включенной или постоянно выключенной. Так же она может выключаться через 10 сек после последнего нажатия.

1. Войдите в режим программирования .
2. Нажмите кнопку 6 для входа в меню
3. Для изменения типа подсветки вам необходимо ввести 4 значный код следующим образом

Для активации изменения подсветки нажмите 5

Последние цифры должны быть в соответствии :

- 0** Если необходимо выключить подсветку
- 1** Если необходимо держать всегда ее включенной
- 2** Работа в режиме 10 секундного включения



Замечание :

В безопасном режиме подсветка включается в том случаи Если пользователь имеет код и карту

4. Система вернётся в нормальный режим работы .
 - Вы услышите три сигнала .



Замечание :

По умолчанию подсветка клавиатуры выключена

Установка блокировки

Данная функция может заблокировать считыватель в том случае если кто-то пытается подобрать код программирования. Вы можете установить необходимую временную задержку на блокировку считывателя.

1. Войдите в режим программирования .
2. Нажмите кнопку 6
3. Введите 4 значный код :
 - 1stНажмите кнопку 4 для выбора установок блокировки
 - 2ndВторая цифра отвечает за число попыток ввода кода программирования перед блокировкой
 - Третья и четвертая цифра обозначают время блокировки клавиатуры. Для примера если вы ввели 20 то это число будет умножено на 10 и это означает что клавиатура не будет активная 200 секунд.

Добавление карты пользователя и кода

Любому пользователю системы можно назначить PIN код или Prox карту и отпечаток пальца. Карта и код могут быть добавлены через режим программирования. Отпечаток добавляется через режим нормального доступа.

Назначение карты и код для пользователя

Назначить карту пользователю можно двумя способами :
Стандартным способом и методом поиска карты.

- Стандартный метод
Вы используете один из слотов контроллера и создаете нового пользователя и присваиваете ему новую карту или код.
- Метод поиска карты
Данный метод можно использовать в том случае если у пользователя уже есть карта или код. В данном случае вы можете задать ему новую карту или код.

Метод поиска работает только в том случае если пользователь уже создан.

Считыватель

Назначение карты или PIN кода стандартным методом

1. Войдите в режим программирования .

2. Нажмите **7** для входа в меню

7

- Индикатор загорится зеленым.



3. Введите номер ячейки для создания пользователя. Значение может быть от 001 до 500
Для примера 003 означает пользователь 3.

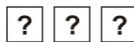

Если выбранная ячейка не содержит PIN кода или карты то вы сможете занести в нее информацию. В этом случаи СИД будет мигать оранжевым



Если выбранная ячейка содержит номер карты но не содержит PIN код то вы сможете занести информацию о коде. В данном случаи СИД будет мигать красным.



Если выбранная ячейка содержит информацию о PIN коде, но не содержит информацию о номере карты, то вы сможете внести номер карты. В данном случаи СИД будет мигать зеленым

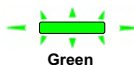

Если слот ячейки содержит информацию карте и PIN коде, то вы услышите три коротких сигнала и Вам предаться выбрать новый номер ячейки.

4. Добавление нового PIN кода или карты в пустую ячейку.

Если ячейка не содержит информации то вы можете задать для пользователя PIN код и номер карты. В данном случаи СИД будет гореть зеленым.



5. Если после ввода информации в ячейку Вы больше не хотите продолжать программирование нажмите кнопку “#” два раза.

Добавления PIN кода и номера карты методом поиска

При помощи данного метода Вы можете найти пользователя по его номеру карты или PIN коду. При желании Вы можете добавить ему второй номер (карты или PIN кода).

1. Войдите в режим программирования .
2. Нажав на клавиатуре кнопку 7
 - СИД индикатор станет зеленым
3. Введите номер слота 000 .

7



0 0 0

Если СИД мигает оранжевым - контроллер готов для поиска нужного пользователя и для ввода второго кода для него.



4. Введите номер ячейки пользователя который уже существует, и ему необходимо задать второй код.

Если у данного пользователя существует номер карты и нет PIN кода то сид будет мигать красным

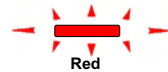

Если у данного пользователя существует номер PIN кода и нет номера карты СИД будет мигать зеленым

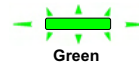

Если у пользователя существуют два кода то при обращении к нему вы услышите длинный сигнал и контроллер вернётся к выбору ячейки пользователя.

5. Ввод второго кода

При вводе второго кода важно помнить что если у пользователя уже есть например PIN код то вести второй PIN код не получится.

При вводе второго кода пользователь сможет осуществлять проход путем ввода двух кодов.

Удаление пользователя

Удалить пользователя из базы данных контроллера можно двумя способами: Удаление стандартным методом и удаление методом поиска. Важно помнить что при удалении пользователя так же удаляются всего его настройки (коды).

Удаление пользователя Стандартным методом

Удаление пользователя приводит к удалению его кодов

1. Войдите в режим программирования

2. Нажмите “8” для входа в меню



- СИД горит красным



3. Введите 3 значный номер ячейки
Который нужно удалить



- Если ячейка которую Вы выбрали пустая то вы услышите сигнал. Контроллер будет ждать новую ячейку.
- Если ячейка не пустая то СИД загорится зеленым



4. Введите программный код для
подтверждения.



- Вы услышите три коротких сигнала и контроллер вернется в нормальный режим.
- Если программный код не верный то вы услышите длинный сигнал и контроллер вернется в нормальный режим.



Замечание:

Важно помнить что после удаления пользователя(ей) их можно будет восстановить только в тому случаи если они есть в база а ПК

Удаление пользователей методом поиска

Данный метод удаления используется в том случаи если вы не знаете номер ячейки пользователя но знаете PIN код или номер карты.

1. Войдите в режим программирования .

2. Нажмите кнопку 8 для входа в меню. 

3. Введите номер ячейки как 000 .

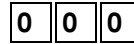

- СИД замигает оранжевым .



4. Введите PIN код или поднесите к контроллеру карту.

Если введен не верный номер карты или неверный PIN код то вы услышите длинный сигнал и контроллер вернётся в режим ожидания кода.

Если код верный то СИД станет зеленым.

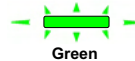

5. Введите программный код для подтверждения удаления

Если код введен не верно то вы услышите три коротких сигнала. Если все правильно то информация будет удалена.

PIN Код длинна / установка по умолчанию



Внимание :

Важно помнить что при работы с данной опцией контроллера вы можете потерять все уже запрограммированные данные. При изменении размера кода все введенные данные будут изменены на заводские !



Замечание:

Если вы хотите установить число символов от 4 до 8 и при этом у вас установлен формат Wiegand 26 то вам необходимо поменять формат .

1. Введите программный код
2. Выберите длину программного кода :
 - 00 – Возврат к 4 значному коду
 - 05 – Возврат к 5 значному коду
 - 06 – возврат к 6 значному
 - 08 – Установить код от 4 до 8 знаков



Замечание :

При установке кода от 4 до 8 символов код можно будет установить как 12345 или 00012345 или 12345#

Считыватель

- СИД мигает зеленым.

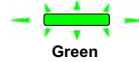

3. Введите программный код.



- Если программный код правильный память будет очищена Вы услышите три коротких сигнала контроллер вернётся в нормальный режим работы
- Если код введен не верный то вы услышите длинный сигнал.



Замечание:

Программный код не может быть удален или установлен ,
Как 0000

Постановление программного кода

В том случаи если вы забыли программный код вам необходимо:

1. Снять питание со считывателя
2. Активировать тампер (снятием считывателя со стены или снятием корпусной крышки)
3. Вернуть питание на контроллер
4. В течении 10 секунд программный код будет 1234

6. Функции контроллера

AYC-W6500 может работать как считыватель и как самостоятельный контроллер. Для работы как контроллер ему необходим AC-C15T или PS-C15T.

Управление замком AYC-W6500 осуществляет при помощи реле на AC-C15T или PS-C15T.

6.1 Описание

AYC-W6500 может работать как считыватель и как самостоятельный контроллер. Для работы как контроллер ему необходим AC-C15T или PS-C15T.

Управление замком AYC-W6500 осуществляет при помощи реле на AC-C15T или PS-C15T.

6.2 Режимы работы

АУС-В6500 имеет два режима работы

1. Нормальный режим

- Индикатор горит красным .



Нормальный режим - это режим по умолчанию.

В данном режиме Вы можете использовать стандартный проход через дверь используя карту PIN код и отпечаток пальца.

2. Безопасный режим

- Индикатор мигает красным.

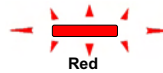

Нормальный режим - это режим по умолчанию.

В данном режиме Вы можете использовать стандартный проход через дверь используя карту PIN код и отпечаток пальца.

Смена рабочего режима

Смена Нормального режим работы на Безопасный

По умолчанию код для переключения режима 3838

1. Введите код переключения режима .

- СИД замигает зеленым.

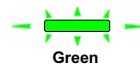

2. Для подтверждения перехода в новый режим нажмите # .

- СИД замигает красным .

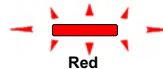

Переключение из Безопасного режима в Нормальный

Для переключения режима введите код 3838

1. Введите 4 значный код .

- СИД замигает зеленым .

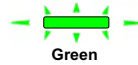

2. Для подтверждения смены режима нажмите #

- Индикатор загорится красным .



6.3 Ввод отпечатков пальцев

Для того что бы занести отпечатки вам необходимо задать карту или PIN код

Ввод отпечатков в нормальном режиме:

1. Введите карту или PIN код пользователя

СИД загорится оранжевым



2. Поднесите палец к считывателю

Вы услышите короткий сигнал затем еще три коротких сигнала

СИД загорится красным



3. Поднесите палец к считывателю еще раз

Вы услышите коротки сигнал

Подсветка считывателя выключиться

Если вы услышите три коротких сигнала - отпечаток пальца занесен в базу данных

Если вы услышите длинный сигнал это будет обозначать что попытка не удалась и вам необходимо повторить операции.

Внесение отпечатка пальца в безопасном режиме :

1. Поднесите действующую карту к считывателю.

- Индикатор СИД будет мигать зеленым.

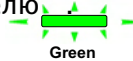

2. Введите PIN код данного пользователя .

- Индикатор загорится зеленым.



- Индикатор считывателя отпечатков оранжевым .



3. Положите палец на считыватель .

- Вы услышите короткий сигнал который сменять три коротких сигнала.



- Индикатор считывателя пальцев замигает красным.

4. Поднесите палец к считывателю снова

Вы услышите короткий сигнал

Подсветка считывателя выключиться

Вы услышите три коротких сигнала - отпечаток занесен в базу

Если вы услышите длинный сигнал - операция не удалась

6.4 Настройки выходного реле

Вы можете использовать выходные реле :

Мониторинг двери - удержание двери в открытом состоянии

Мониторинг двери - открытие без кода

Переход из одного режима в другой

Контроль СИД контроллера

6.5 Тревожные сообщения двери

Вы можете подключить датчик контроля двери к контроллеру. После этого вы можете задать максимальное время открытия.

6.6 Крышка и Задний тампер

При использовании AC-C15T или PS-C15T вы можете задать параметры срабатывания реле на полученную тревогу: тампера задней крышки контроллера или тампера вскрытия контроллера.

Для того что бы снять тревогу Тампера необходимо ввести правильный код пользователя и Тестовый код.

6.7 Кнопка выхода

Кнопка выхода подключается к блоку питания (AC-C15T или PS-C15T). Кнопка выхода должна располагаться в охраняемом помещении, в противном случае безопасность двери не может быть гарантирована.

Существует несколько положений кнопки:

1. Кнопка работает в нормальном режиме - при нажатии срабатывает реле замка
2. Время открытия двери при нажатии кнопки
3. Кнопка работает и открывает дверь только на тот период времени пока она зажата.

6.8 Блоки питания AC-C15T или PS-C15T

Данные блоки питания были специально разработаны для контроллеров такого типа. Данные блоки питания должны размещаться в защищенном месте. В противном случае злоумышленники могут открыть закрытую дверь простым замыканием контактов.

При использовании АУС-W6500 с данными блоками питания вы можете подключить следующие устройства: реле замка, сирену, кнопку выхода. Так же блок питания PS-15T может быть соединен с звонком (сиреной).

6.9 Программирование АУС-W6500

Программирование контроллера может осуществляться через ПК или через встроенную клавиатуру.

Для программирования контроллера вам необходимо перейти в режим программирования.

По умолчанию на контроллеры установлены следующие коды: их вы можете найти ниже в таблице.

Меню программирования

Меню No.	Описание меню	По умолчанию			
		4	5	6	4-8 цифры
1	Изменение Тест кода	2580	25802	258025	25802580
2	Программный код	1234	12341	123412	12341234
3	Смена режима Норм./Безоп.	3838	38383	383838	38383838
6	Управление выхода реле, управление Реле замка, сиреной.			0004	
	Установки выходов.			2004	
	Установка замка			4000	
	Установка подсветки клави			5000	
	Установка звонка			6000	
	Ввод PIN кода				
	Удаление PIN кода				
	Возврат к установкам по умолчанию			0	

Вход в режим программирования

1. Дважды нажмите кнопку #

- Индикатор СИД станет оранжевым .



2. Введите код программирования

Если вы правильно ввели код доступа к режиму программирования СИД станет оранжевым.

1 2 3 4

Orange



Замечание:

По умолчанию код программирования 1234.
Если код не введен в течении 60 секунд то контроллер АУС-W6500 вернется в нормальный режим работы.

Выход из режима программирования

1. Для выхода из режима программирования нажмите дважды “#”
 - Вы услышите три коротких сигнала.
 - Индикатор СИД станет красным.
 - АУС-W6500 вернется в нормальный режим Работы.

Red

Работа с Тестовым кодом

Тестовый код может быть использован для моментальной проверки работоспособности реле замка и самого контроллера. Важно помнить что после того как вы запрограммировали первого пользователя Тестовый пароль будет удален.

1. Войдите в режим программирования
 - Индикатор СИД станет оранжевым
2. Для входа в меню нажмите кнопку 1
 - Индикатор СИД станет зеленым
3. Введите новый 4 значный Тестовый код
4. Система вернется в нормальный режим работы.
 - Вы услышите три сигнала.

1

Orange

Green

? ? ? ?



Замечание:

- Тестовый код не работает в Безопасном режиме
- Не правильный код переводит его в норм. режим
- Код не может быть как 0000
- По умолчанию тестовый код 2580

Смена программного кода

Программный код используется для входа в режим программирования Контроллера.

1. Войдите в режим программирования

2. Для Входа в меню нажмите 2

3

- Индикатор СИД будет гореть зеленым. 

3. Введите новый 4 значный код для режим программирования.

? ? ? ?

4. Система вернется в нормальный режим

- Вы услышите три коротких сигнала



Замечание:

- Программный код нельзя сбросить на 0000 его так же нельзя удалить совсем.
- По умолчанию код программирования 1234.
- Настоятельно рекомендуем сменить пароль Программирования.

Изменение кода Нормального и безопасного режима

Данный код позволяет переключаться между режимами

1. Войдите в режим программирования

2. Для входа в меню нажмите 4

4

- Индикатор СИД загорится зеленым. 

3. Введите новый 4 значный код для переключения режима

? ? ? ?

4. Система вернется в нормальный режим .

- Вы услышите три сигнала.



Замечание :

- Код не может быть установлен как 0000
- Код будет отключен если выключено переключение с помощью реле..
- Код по умолчанию 3838

Установки Тампера сирены и время работы реле замка

1. Войдите в режим программирования .
2. Войдите в меню 6 нажав кнопку 6
3. Задайте 4 значный код как указанно ниже

Первая цифра

Отключение режима безопасности первая цифра "0"
При вводе цифры "1" контроллер будет работать в безопасном режиме

Вторая цифра

Установка времени сирены от 1 до 9, 0 выкл.

Третья и четвертая цифра

Третья и четвертая цифра отвечают за время работы реле. От 1 секунды до 99 секунд.
Например 0312 значить что включен безопасный режим сирена стоит на 2 минуты а замок на 12 секунд

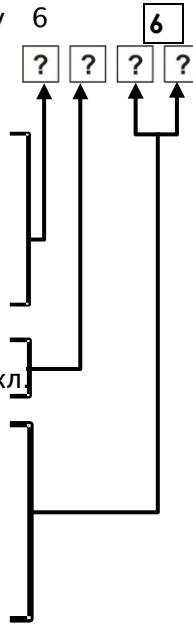

4. Возврат в нормальный режим работы .
 - Вы услышите три коротких сигнал.



Замечание:

По умолчанию все значения установлены как 0004

Установка тревожного выхода Реле

По умолчанию реле установлено как 2004.

1. Войдите в режим программирования
2. Нажмите кнопку 6 для входа в меню 6

Контроллер

3. Ввод 4 значного кода для
установки реле :

Режим реле

Установки реле

Режим реле

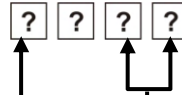

Установки Реле

Режим реле задают первые две цифры.

1. Переведите системы контроллера в Нормальный режим работы

Вы услышите три коротких сигнала

Индикатор СИД погаснет

Третья и четвертая цифра в последовательности обозначают время задержки реле.

Меню реле

1	2	Функция	3 и 4
2	0	Нет тревоги	N/A
2	3	Переключение режимов работы	N/A
2	6	Мониторинг двери + защита	Задержка*
2	7	Мониторинг двери + Тревога	Delay*
2	8	СИД зеленый	N/A

* Задержка тревоги 99 секунд

Установка блокировки

Режим блокировки клавиатуры контроллера позволяет заблокировать клавиатуру в том случае если пользователь пытался ввести не правильный код доступа к режиму программирования. Вы можете установить число попыток подбора кода и время на которое будет заблокирована клавиатура.

1. Войдите в режим программирования .
2. Нажмите кнопку 6 для входа в меню
3. Введите 4 цифры для описания :
 - 1- отвечает за установку блокировки да “4”
 - 2- отвечает за число попыток ввода кода режима программирования от 0 до 9
 - 3 и 4 отвечают за время блокировки. Может быть установлено от 0 до 99. Если например установлено как 20 то время блокировки будет 200 секунд.

Установка подсветки клавиатуры

Подсветка клавиатуры может быть установлена на постоянную работу, на 10 секунд или совсем выключена.

1. Войдите в режим программирования .
2. Для входа в меню нажмите 6
3. Используя 4 цифры установите необходимый вариант :

Для изменения настроек подсветки установите первую цифру как “5”

Вторая цифра может быть:

- 0- всегда выключена
 - 1- всегда включена
 - 2- работает первые 10 секунд
 - 3 и 4 цифры не имеют значения
4. Система вернется в нормальный режим работы .
 - Вы услышите три коротких сигнала .

Установки звонка

Звонок может быть в двух положениях: вкл или выкл

1. Войдите в режим программирования .

2. Для входа в меню нажмите “6”

6

3. Введите 4 значный код

? ? ? ?

Для включения функции звонка установите первую цифру как 6

Вторая цифра:

“0” Всегда выключен

“1” Всегда включен

3 и 4 – цифры не имеют значения

4. Система вернется в нормальный режим .

- Вы услышите три коротких сигнала.

Ввод карточек пользователей и их PIN кодов

Если вы создаете пользователя вы можете назначить ему карту и PIN код, а так же отпечаток пальца. Карты и PIN коды могут быть назначены в режиме программирования, отпечаток пальца может быть добавлен в режиме доступа.

Программирования карты и PIN кода



Существуют два метода ввода Карт и PIN кода пользователя. Метод стандартный и метод поиска кода.

Стандартный метод программирования карт и PIN кода позволяет создать первую карту пользователя и PIN код.





Метод поиска позволяет создать вторую карту пользователя или PIN код.

Метод поиска работает только в том случае если у вас уже создан пользователь и ему назначена карта или PIN код.

Программирование карты и PIN код стандартным методом

1. Войдите в режим программирования
2. Нажмите кнопку 7 для входа в меню 
 - Индикатор СИД загорится зеленым 
3. Введите номер слота для пользователя он может быть от 001 до 500 

Для данного слота (пользователя) вы можете ввести карту или PIN карту

 - Если выбранная ячейка не содержит кода то СИД загорится оранжевым 
 - Если выбранная ячейка уже содержит номер карты то СИД загорится красным и вы сможете ввести PIN код 
 - Если выбранная ячейка содержит номер карты и PIN код то СИД загорится зеленым и вы сможете ввести второй номер карты 
 - Если выбранная ячейка содержит номер карты и PIN код и второй номер карты контроллер издаст три сигнала и вам нужно будет ввести новый номер ячейки
4. Добавление нового ID (карты и PIN кода) для выбранного слота
 - После того как вы ввели номер ячейки и получили доступ для записи номера карты или PIN кода вы можете внести соответствующие данные СИД станет зеленым 
5. После завершения программирования контроллера вы можете дважды нажать кнопку “#” для выхода в нормальный режим работы.

Внос данных пользователя методом Поиска кода

Данный метод работает только в том случае если вы уже создали пользователя и добавили ему либо PIN код или номер карты. В противном случаи метод работать не будет.

Добавления PIN кода и номера карты методом поиска

При помощи данного метода Вы можете найти пользователя по его номеру карты или PIN коду. При желании Вы можете добавить ему второй номер (карты или PIN кода).

1. Войдите в режим программирования .
2. Нажав на клавиатуре кнопку 7
 - СИД индикатор станет зеленым
3. Введите номер слота 000 .

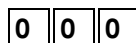

Если СИД мигает оранжевым - контроллер готов для поиска нужного пользователя и для ввода второго кода для него.



4. Введите номер ячейки пользователя который уже существует, и ему необходимо задать второй код.

Если у данного пользователя существует номер карты и нет PIN кода то сид будет мигать красным



Если у данного пользователя существует номер PIN кода и нет номера карты СИД будет мигать зеленым



Если у пользователя существуют два кода то при обращении к нему вы услышите длинный сигнал и контроллер вернется к выбору ячейки пользователя.

Удаление пользователя

Удалить пользователя из базы данных контроллера можно двумя способами: Удаление стандартным методом и удаление методом поиска. Важно помнить что при удалении пользователя так же удаляются всего его настройки (коды).

Удаление пользователя Стандартным методом

Удаление пользователя приводит к удалению его кодов

1. Войдите в режим программирования

2. Нажмите “8” для входа в меню

8

- СИД горит красным



3. Введите 3 значный номер ячейки
Который нужно удалить

? ? ?

- Если ячейка которую Вы выбрали пустая то вы услышите сигнал. Контроллер будет ждать новую ячейку.
- Если ячейка не пустая то СИД загорится зеленым

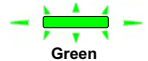

4. Введите программный код для
подтверждения.

? ? ? ?

- Вы услышите три коротких сигнала и контроллер вернуться в нормальный режим.
- Если программный код не верный то вы услышите длинный сигнал и контроллер вернуться в нормальный режим.



Замечание:

Важно помнить что после удаления пользователя(ей) их можно будет восстановить только в тому случаи если они есть в база а ПК

Удаление пользователей методом поиска

Данный метод удаления используется в том случаи если вы не знаете номер ячейки пользователя но знаете PIN код или номер карты.

1. Войдите в режим программирования .

2. Нажмите кнопку 8 для входа в меню.

8

3. Введите номер ячейки как 000 .

0 0 0

- СИД мигает оранжевым .



4. Введите PIN код или поднесите к контроллеру карту.

Если введен не верный номер карты или неверный PIN код то вы услышите длинный сигнал и контроллер вернётся в режим ожидания кода.

Если код верный то СИД станет зеленым.



5. Введите программный код для подтверждения удаления
Если код введен не верно то вы услышите три коротких сигнала. Если все правильно то информация будет удалена.

PIN Код длина / установка по умолчанию

**Внимание :**

Важно помнить что при работы с данной опцией контроллера вы можете потерять все уже запрограммированные данные. При изменение размера кода все введенные данные будут изменены на заводские !

**Замечание:**

Если вы хотите установить число символов от 4 до 8 и при этом у вас установлен формат Wiegand 26 то вам необходимо поменять формат .

1. Введите программный код
2. Выберите длину программного кода :
 - 00 – Возврат к 4 значному коду
 - 05 – Возврат к 5 значному коду
 - 06 – возврат к 6 значному
 - 08 – Установить код от 4 до 8 знаков

**Замечание :**

При установке кода от 4 до 8 символов код можно будет установить как 12345 или 00012345 или 12345#

**Замечание:**

Программный код не может быть удален или установлен ,
Как 0000

Постановление программного кода

В том случаи если вы забыли программный код вам необходимо:

1. Отключить питания от блока питания (AC-C15T или PS-C15T)
2. Зажать кнопку выхода на блоке питания (AC-C15T или PS-C15T)
3. Вернуть питания не отпуская кнопку выхода
4. Отпустить кнопку выхода
5. В течении 15 секунд программный код будет 1234

Восстановление кода перехода из Нормального режима/В безопасный



Замечание:

АУС-W6500 должен быть в безопасном режиме.
СИД должен мигать красным

В том случаи если вы забыли программный код вам необходимо:

1. Отключить питания от блока питания (AC-C15T или PS-C15T)
2. Зажать кнопку выхода на блоке питания (AC-C15T или PS-C15T)
3. Вернуть питания не отпуская кнопку выхода
4. Отпустить кнопку выхода
5. В течении 15 секунд программный код будет 3838



СТА плюс

ООО “СТА плюс” 123098, Россия, г. Москва,
ул. Живописная, дом 42, корпус 1
Тел.: (095) 784-70-10, <http://www.sta.ru>,
www.dallmeier.ru

ООО “СТА электроника” 03150, Украина,
Киев, ул. Анри Барбюса, дом 3
Тел.: (044) 287-33-16, 287-45-12