

Satel[®]

AMBER

amber_int 03/14

- PL** **CYFROWA PASYWNA CZUJKA PODCZERWIENI**
- EN** **DIGITAL PASSIVE INFRARED DETECTOR**
- DE** **DIGITALER PASSIV-INTRAROT-MELDER**
- RU** **ЦИФРОВОЙ ПИК-ИЗВЕЩАТЕЛЬ**
- UA** **ЦИФРОВИЙ ПАСИВНИЙ ІЧ-СПОВІЩУВАЧ**
- FR** **DETECTEUR INFRAROUGE PASSIF NUMERIQUE**
- NL** **DIGITALE PASSIEF INFRAROOD DETECTOR**
- IT** **RILEVATORE DIGITALE AD INFRAROSSI PASSIVI**
- ES** **DETECTOR INFRARROJO PASIVO DIGITAL**
- CZ** **DIGITÁLNÍ PASIVNÍ INFRAČERVENÝ DETEKTOR**
- SK** **DIGITÁLNY PASÍVNÝ PIR DETEKTOR**
- GR** **ΨΗΦΙΑΚΟΣ ΠΑΘΗΤΙΚΟΣ ΑΝΙΧΝΕΥΤΗΣ ΥΠΕΡΥΘΡΩΝ**
- HU** **DIGITÁLIS PASSZÍV INFRAVÖRŐS MOZGÁSÉRZÉKELŐ**

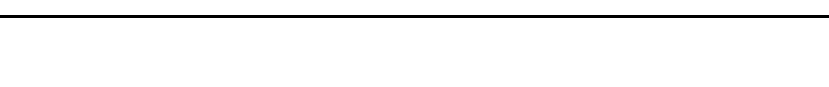

EN

The AMBER detector can detect motion in a protected area.

FEATURES

- Dual element pyrosensor.
- Digital motion detection algorithm.
- Digital temperature compensation.
- Low current consumption.
- LED Indicator.
- Tamper protection against cover removal.

ELECTRONICS BOARD

- ① red color LED to indicate:
 - alarm – ON for 2 seconds;
 - warm-up – blinking rapidly;
- ② pyroelectric sensor.
- ③ L pins for enabling/disabling the LED Indicator. The LED Indicator is enabled when the pins are shorted.
- ④ S pins for setting the detector sensitivity:
 - pins shorted – high sensitivity;
 - pins open – normal sensitivity.
- ⑤ tamper contact (NC).



FR

Le détecteur AMBER peut détecter des mouvements dans la zone protégée.

CARACTÉRISTIQUES

- Double pyroélément.
- Algorithme numérique de détection de mouvement.
- Compensation numérique de température.
- Basse consommation de courant.
- Indicateur LED.
- Protection anti-sabotage à l'ouverture.

CARTE ÉLECTRONIQUE

- ① voyant LED rouge indiquant :
 - alarme – allumé 2 secondes ;
 - démarrage – clignote rapidement ;
- ② pyroélément.
- ③ broches L pour activer/désactiver voyant LED. L'indicateur LED est activé lorsque les broches sont fermées.
- ④ broches S pour régler la sensibilité du détecteur :
 - broches fermées – haute sensibilité ;
 - broches ouvertes – sensibilité normale.
- ⑤ contact d'autoprotection (NC).



CZ

Detektory AMBER slouží k detekci pohybu ve sledovaném prostoru.

VLASTNOSTI

- Dvojití pyroelektrický element.
- Digitální algoritmus detekce pohybu.
- Digitální teplotní kompenzace.
- Nizká spotřeba.
- LED kontrolka.
- Tamper ochrana proti otevření krytu.

DESKA ELEKTRONIKY

- ① červená LED kontrolka znázorňuje:
 - poplach – svítí po dobu 2 sekund;
 - startovací stav – rychlé blikání.
- ② pyroelement.
- ③ píny L pro povolení/zakázání signalizace LED kontrolkou. Signalizace je povolena při propojených pinech.
- ④ píny S pro nastavení citlivosti detektoru:
 - píny propojeny – vysoká citlivost;
 - píny rozpojeny – normální citlivost.
- ⑤ tamper kontakt (NC).

⑥ terminals:

- +12V** – supply input +12 V DC (±15%);
- COM** – common ground;
- NC** – relay (NC);
- TMP** – tamper contact.

COVERAGE AREA

The detector's coverage area is shown in Figure 2. It should be borne in mind that installation at any height other than 2.4 meter will adversely affect the detector's coverage area.



Satel[®]

SATEL sp. z o.o.
ul. Schuberta 79; 80-172 Gdansk, POLAND

tel. +48 58 320 94 00; info@satel.pl; www.satel.eu

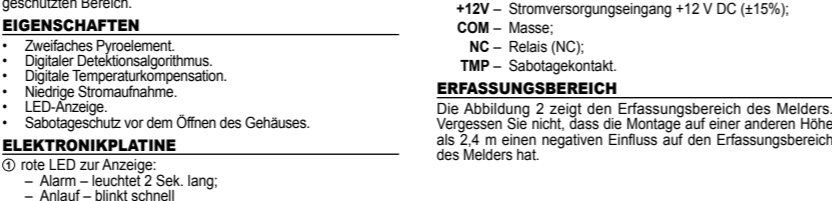

DE

Der AMBER Melder ermöglicht die Bewegungserfassung im geschützten Bereich.

EIGENSCHAFTEN

- Zweifaches Pyroelement.
- Digitale Detektionsalgorithmus.
- Digitale Temperaturkompensation.
- Niedrige Stromaufnahme.
- LED-Anzeige.
- Sabotageschutz vor dem Öffnen des Gehäuses.

ELEKTRONIKPLATINE

- ① rote LED zur Anzeige:
 - Alarm – leuchtet 2 Sek. lang;
 - Anlauf – blinkt schnell
- ② Pyroelement.
- ③ Pins L zur Ein-/Ausschaltung der LED. Die LED-Anzeige ist aktiv, wenn die Pins kurzgeschlossen sind.

- ④ Pins S zur Definierung der Empfindlichkeit des Melders:
 - Pins kurzgeschlossen – hohe Empfindlichkeit;
 - Pins geöffnet – normale Empfindlichkeit.
- ⑤ Sabotagekontakt (NC).

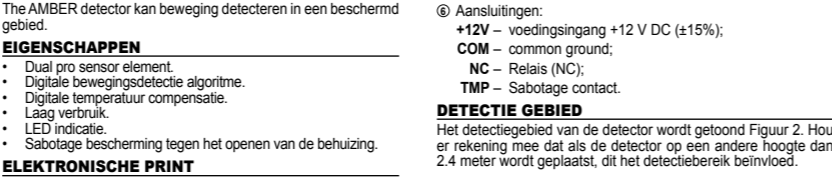

NL

The AMBER detector kan beweging detecteren in een beschermd gebied.

EIGENSCHAPPEN

- Dual pro sensor element.
- Digitale bewegingsdetectie algoritme.
- Digitale temperatuur compensatie.
- Laag verbruik.
- LED indicatie.
- Sabotage bescherming tegen het openen van de behuizing.

ELEKTRONISCHE PRINT

- ① Rode LED voor indicatie van:
 - alarm – AAN voor 2 seconden;
 - opwarmen – snel knipperen;
- ② Pyro elektrische sensor.
- ③ L pins voor inschakelen/uitschakelen van de LED indicatie. De LED indicatie is ingeschakeld als de pins gesloten zijn.
- ④ S pins voor de detector gevoeligheidsinstelling:
 - pins gesloten – hoge gevoeligheid;
 - pins open – normale gevoeligheid.
- ⑤ Sabotagecontact (NC).

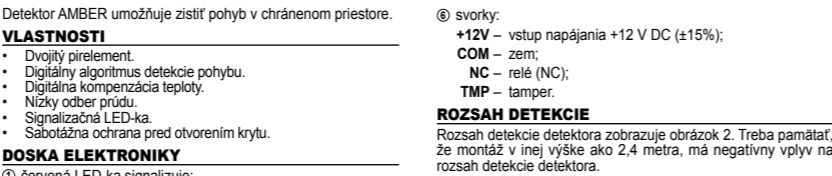

SK

Detektor AMBER umožňuje zistiť pohyb v chránenom priestore.

VLASTNOSTI

- Dvojitý piroelement.
- Digitálny algoritmus detekcie pohybu.
- Digitálna kompenzácia teploty.
- Nízky odober prúdu.
- Signalizačná LED-ka.
- Sabotážna ochrana pred otvorením krytu.

DOSKA ELEKTRONIKY

- ① červená LED-ka signalizuje:
 - alarm – svieti počas dvoch sekúnd;
 - štartovací režim – rýchlo bliká.
- ② piroelement.
- ③ jumper L na zapnutie/vypnutie LED-ky. LED-ka je zapnutá, keď je jumper nasadený.
- ④ jumper S na nastavenie citlivosti detektora:
 - nasadený jumper – vysoká citlivosť;
 - bez jumpera – normálna citlivosť.
- ⑤ sabotážny kontakt (NC).

⑥ Klemmen:

- +12V** – Stromversorgungseingang +12 V DC (±15%);
- COM** – Masse;
- NC** – Relais (NC);
- TMP** – Sabotagekontakt.

ERFASSUNGSBEREICH

Die Abbildung 2 zeigt den Erfassungsbereich des Melders. Vergessen Sie nicht, dass die Montage auf einer anderen Höhe als 2,4 m einen negativen Einfluss auf den Erfassungsbereich des Melders hat.

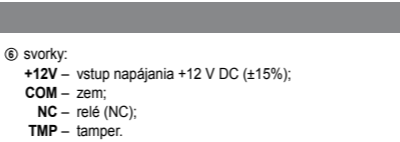
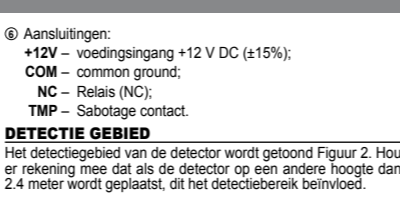

ROZSAH DETEKCIE

Rozsah detekcie detektora zobrazuje obrázok 2. Treba pamätať, že montáž v inej výške ako 2,4 metra, má negatívny vplyv na rozsah detekcie detektora.

PL

Czujka AMBER umożliwia wykrycie ruchu w chronionym obszarze.

WŁAŚCIWOŚCI

- Podwójny pyroelement.
- Cyfrowy algorytm detekcji ruchu.
- Cyfrowa kompensacja temperatury.
- Niski pobór prądu.
- Diody LED do sygnalizacji.
- Ochrona sabotażowa przed otwarciem obudowy.

PLYTKA ELEKTRONIKI

- ① czerwona dioda LED sygnalizująca:
 - alarm – świeci przez 2 sekundy;
 - rozruch – szybko miga;
- ② pyroelement.
- ③ kolki L umożliwiające włączenie/wyłączenie diody LED. Dioda LED jest włączona, gdy kolki są zwarte.
- ④ kolki S umożliwiające określanie czułości czujki:
 - kolki zwarte – wysoka czułość;
 - kolki rozzwarte – normalna czułość.
- ⑤ styk sabotażowy (NC).



RU

Извещатель AMBER позволяет обнаружить движение в охраняемой зоне.

СВОЙСТВА

- Двухэонный пирозепмент.
- Цифровой алгоритм обнаружения движения.
- Цифровая компенсация температуры.
- Низкое потребление тока.
- Светодиодный индикатор.
- Тамперная защита от вскрытия корпуса.

ПЕЧАТНАЯ ПЛАТА

- ① красный светодиод для индикации:
 - тревоги – горит в течение 2 секунд;
 - пускового состояния – быстро мигает.
- ② пирозепмент.
- ③ штырьки L для включения/выключения светодиодной индикации. Индикация включена, если штырьки замкнуты.
- ④ штырьки S для установки чувствительности извещателя:
 - штырьки замкнуты – высокая чувствительность;
 - штырьки разомкнуты – нормальная чувствительность.
- ⑤ тамперный контакт (NC).



IT

Il rilevatore AMBER, rende possibile la rilevazione di movimento all'interno di un'area protetta.

PROPRIETÀ

- Sensore Piroelettrico a doppio elemento.
- Algoritmo digitale di rilevazione del movimento.
- Compensazione digitale della temperatura.
- Basso assorbimento energetico.
- LED di segnalazione.
- Protezione anti-manomissione, contro l'apertura dell'alloggiamento.

SCHEDA ELETTRONICA

- ① LED rosso di segnalazione:
 - dell'allarme – si illumina per 2 secondi;
 - dello stato di inizializzazione – lampeggi rapidi.
- ② sensore piroelettrico.
- ③ pin L per l'abilitazione / disabilitazione della segnalazione attraverso l'ausilio del LED. La segnalazione è abilitata quando i pin sono cortocircuitati.
- ④ pin S per definizione della sensibilità del rilevatore:
 - pin cortocircuitati – sensibilità alta;
 - pin aperti – sensibilità normale.
- ⑤ contatto anti-manomissione (NC).



GR

Ο ανιχνευτής AMBER ανιχνεύει κίνηση στην προστατευμένη περιοχή.

ΧΑΡΑΚΤΗΡΙΣΤΙΚΑ

- Διπλό πυροηλεκτρικό στοιχείο.
- Αλγόριθμος ψηφιακής ανάλυσης κίνησης.
- Ψηφιακός ποσοθημιστής θερμοκρασίας.
- Χαμηλή κατανάλωση ρεύματος.
- Ενδεικτικό LED.
- Προστασία ανομιμησης καλύμματος.

ΗΛΕΚΤΡΟΝΙΚΗ ΠΛΑΚΕΤΑ

- ① Κόκκινο LED επίσημανσης:
 - Συναγερμός – Αναμμένο για 2 δευτερόλεπτα.
 - Προέβρμανση – Γρήγορο αναβοσβήμα.
- ② Πυροηλεκτρικός αισθητήρας.
- ③ Ακροδέκτες L για ενεργοποίηση/απενεργοποίηση του LED επίσημανσης. (Το LED επίσημανσης ενεργοποιείται με τους ακροδέκτες βραχυκυκλωμένους).
- ④ Ακροδέκτες S για την ρύθμιση της ευαισθησίας:
 - Βραχυκυκλωμένοι ακροδέκτες = υψηλή ευαισθησία;
 - Άνοιχτοι ακροδέκτες = Κανονική ευαισθησία.
- ⑤ Επαφή προστασίας (NC).

⑥ zaciski:

- +12V** – wejście zasilania +12 V DC (±15%);
- COM** – masa;
- NC** – przekaźnik (NC);
- TMP** – styk sabotażowy.

OBZAR DETEKCJI

Obszar detekcji czujki obrazuje rysunek 2. Należy pamiętać, że montaż na innej wysokości niż 2,4 metra, ma negatywny wpływ na obszar detekcji czujki.



- ⑥ клеммы:
- +12V** – вход питания +12 В DC (±15%);
- COM** – масса;
- NC** – реле (NC);
- TMP** – тамперный контакт.

ОХРАНЯЕМАЯ ПЛОЩАДЬ

Охраняемая площадь извещателя представлена на рисунке 2. Помните, что установка на высоте иной, чем рекомендуемая 2,4 метра имеет негативное влияние на дальность действия извещателя.

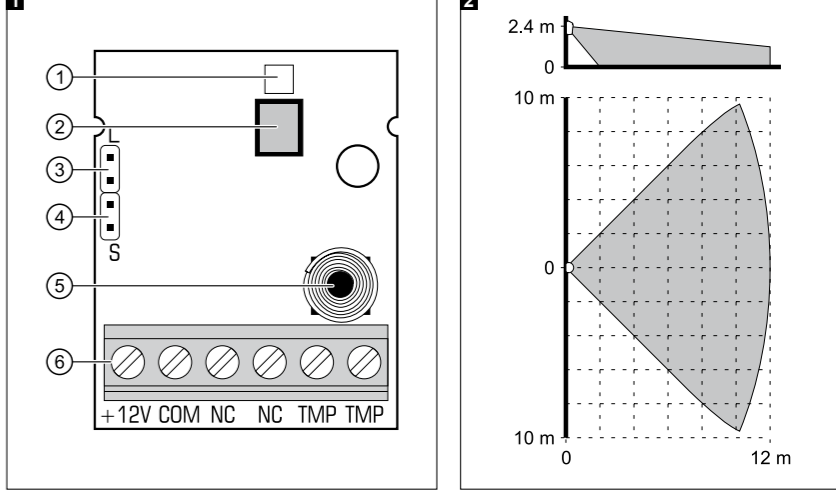

UA

Сповісшувач AMBER дозволяє виявити рух у зоні, яка охороняється.

ВЛАСТИВОСТІ

- Подвійний піроелемент.
- Цифровий алгоритм виявлення руху.
- Цифрова компенсація температури.
- Низьке споживання струму.
- Світлодіод для індикації.
- Тамперний (антисаботажний) контакт, який реагує на відкриття корпусу.

ПЛАТА ЕЛЕКТРОНІКИ

- ① червоний світлодіод для індикації:
 - тривоги – світиться протягом 2 секунд;
 - стану пуску – швидко мерехтить;
- ② піроелемент.
- ③ штирки L для ввімкнення/вимкнення світлодіодної індикації. Сигналізація ввімкнена, якщо штирки замкнуті.
- ④ штирки S для встановлення чутливості сповісшувача:
 - штирки замкнуті – висока чутливість;
 - штирки розімкнуті – нормальна чутливість.
- ⑤ тамперний контакт (NC).



ES

El detector AMBER posibilita detectar un movimiento en el objeto supervisado.

PROPIEDADES

- Pirosensor doble.
- Algoritmo digital de detección de movimiento.
- Compensación digital de temperatura.
- Bajo consumo de corriente.
- Indicador LED.
- Protección antisabotaje contra la apertura de la caja.

PLACA ELECTRÓNICA

- ① diodo LED rojo para indicar:
 - alarma – encendido ON durante 2 segundos;
 - arranque – parpadeo rápido.
- ② pirosensor.
- ③ pins L para activar/desactivar el diodo LED. El indicador LED está activado cuando los pins están cerrados.
- ④ pins S para ajustar la sensibilidad del detector:
 - pins cerrados – sensibilidad alta;
 - pins abiertos – sensibilidad normal.
- ⑤ protección antisabotaje (NC).



HU

Az AMBER érzékelő a védett területen belüli mozgás érzékelésére alkalmas.

TULAJDONSÁGOK

- Dualelemes piroelektronmos érzékelő.
- Digitális mozgásérzékelési algoritmus.
- Digitális hőmérsékletkompenzáció.
- Alacsony áramfogyasztás.
- Jelző LED.
- Fedél eltávolítása elleni szabotázsvédelem.

ÁRAMKÖRI LAP

- ① piros színű jelző LED:
 - riasztás – BE 2 mp-re;
 - beemelegedés – gyors villogás.
- ② piroelektronmos érzékelő.
- ③ L érintkezők – jelző LED engedélyezése/tiltása. A jelző LED működése az érintkezők rövidrezárt állapotában van engedélyezve.
- ④ S érintkezők – érzékelő érzékenységének beállítása:
 - Erintkezők rövidrezártva – magas érzékenység;
 - Erintkezők nyitva – normál érzékenység.
- ⑤ szabotázs kapcsoló (NC).

⑥ клемы:

- +12V** – вхід живлення +12 В DC (±15%);
- COM** – маса;
- NC** – реле (NC);
- TMP** – тамперний контакт.

РАДІУС ДІЇ СПОВІЩУВАЧА

На малюнку 2 зображено радіус дії сповісшувача. Слід пам'ятати, що встановлення на іншій висоті, ніж 2,4 метра, має негативний вплив на дальність дії сповісшувача, а також може зменшити область охорони.



