

SAMSUNG TECHWIN

СКОРОСТНАЯ КУПОЛЬНАЯ КАМЕРА ВИДЕОНАБЛЮДЕНИЯ

Руководство пользователя

SCP-2370/SCP-2370H/SCP-2370TH/
SCP-2330/ SCP-2330H/
SCP-2270/SCP-2270H/
SCP-3370/ SCP-3370H/SCP-3370TH

The Samsung logo is centered in a large, bold, black font. The background is a dark, abstract composition of glowing, white, ethereal lines that swirl and flow, creating a sense of motion and depth. The lines vary in opacity and thickness, some appearing as bright highlights while others fade into the dark background.

SAMSUNG

CE

SAMSUNG

СКОРОСТНАЯ КУПОЛЬНАЯ КАМЕРА ВИДЕОНАБЛЮДЕНИЯ

Руководство пользователя

Авторское право

©2011 Samsung Techwin Co., Ltd. Все права защищены.

Товарный знак

 является зарегистрированным логотипом компании Samsung Techwin Co., Ltd. Название данного устройства является зарегистрированным товарным знаком Samsung Techwin Co., Ltd. Другие товарные знаки, упомянутые в настоящем руководстве, являются зарегистрированными товарными знаками соответствующих компаний.

Ограничения

Авторское право на данный документ принадлежит Samsung Techwin Co., Ltd. При любых обстоятельствах запрещено частичное или полное воспроизведение, распространение или изменение данного документа без официального разрешения Samsung Techwin.

Отказ от ответственности

Компания Samsung Techwin тщательно проверяет достоверность и правильность содержимого данного документа, однако не несет официальной ответственности за представленную информацию. Пользователь несет полную личную ответственность за использование этого документа и за последующие результаты. Компания Samsung Techwin оставляет за собой право изменять содержимое настоящего руководства без предварительного уведомления в целях улучшения рабочих характеристик устройства.

Гарантия

Если устройство работает ненадлежащим образом в нормальных условиях, сообщите нам. Samsung Techwin решит эту проблему бесплатно. Срок гарантии составляет 3 года. Исключениями являются следующие условия:

- Неправильная работа системы из-за запуска несовместимых с ней программ.
- Ухудшение производительности вследствие естественного износа в процессе эксплуатации

Меры предосторожности



ВНИМАНИЕ

ОПАСНОСТЬ ПОРАЖЕНИЯ
ЭЛЕКТРИЧЕСКИМ ТОКОМ! НЕ ОТКРЫВАТЬ!



ВНИМАНИЕ: ВО ИЗБЕЖАНИЕ ПОРАЖЕНИЯ ЭЛЕКТРИЧЕСКИМ ТОКОМ НЕ ОТКРЫВАЙТЕ КРЫШКУ (ИЛИ ЗАДНЮЮ ПАНЕЛЬ) УСТРОЙСТВА. ВНУТРИ ОТСУТСТВУЮТ ДЕТАЛИ, ОБСЛУЖИВАНИЕ КОТОРЫХ МОЖЕТ ВЫПОЛНЯТЬ ПОЛЬЗОВАТЕЛЬ. ОБСЛУЖИВАНИЕ ДОЛЖНО ВЫПОЛНЯТЬСЯ КВАЛИФИЦИРОВАННЫМИ СПЕЦИАЛИСТАМИ.



Этот символ обозначает, что внутри устройства имеется опасное напряжение, которое может привести к поражению электрическим током.



Этот символ указывает, что в документации на изделие имеется важная инструкция по его использованию или обслуживанию.

ПРЕДУПРЕЖДЕНИЕ

- Во избежание повреждений, следствием которых может быть пожар или поражение электрическим током, не допускайте попадания данного изделия под дождь или в условия высокой влажности.
- ДЛЯ ЗАМЕНЫ РЕКОМЕНДУЕТСЯ ИСПОЛЬЗОВАТЬ АНАЛОГИЧНЫЕ ПРЕДОХРАНИТЕЛИ Т3.15AL (F1), 250

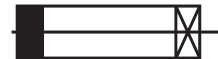

ПРЕДУПРЕЖДЕНИЕ

1. Пользуйтесь только стандартным блоком питания, который указан в листе спецификаций. Использование любого другого блока питания может привести к пожару, поражению электрическим током или к повреждению изделия.
2. Неправильное подключение блока питания или замена батареи может привести к взрыву, пожару, поражению электрическим током или к повреждению изделия.
3. Не подключайте несколько видеокамер к одному блоку питания. Превышение нагрузочной способности блока питания может привести к его перегреву или к пожару.
4. Надежно вставьте вилку сетевого шнура в розетку сети переменного тока. ненадежное подключение может привести к пожару.
5. При установке видеокамеры закрепите ее прочно и надежно. Падение видеокамеры может привести к травме.
6. Не кладите сверху на видеокамеру токопроводящие предметы (например, отвертки, монеты и другие металлические предметы) и не ставьте на нее наполненные водой сосуды. невыполнение этих требований может привести к пожару, поражению электрическим током или к травмам в результате падения этих предметов.
7. Не устанавливайте изделие во влажных, запыленных или покрытых копотью помещениях. невыполнение этого требования может привести к пожару или к поражению электрическим током.
8. Если вы почувствуете необычный запах или обнаружите дым, выходящий из изделия, прекратите эксплуатацию. В этом случае следует немедленно отсоединить изделие от источника питания и связаться с сервисным центром. Продолжение эксплуатации изделия в таком состоянии может привести к пожару или к поражению электрическим током.
9. При обнаружении неисправности в изделии свяжитесь с ближайшим сервисным центром. Никогда не разбирайте данное изделие и не вносите изменений в его конструкцию. (Компания SAMSUNG не несет ответственности за проблемы, возникшие в результате внесения изменений в конструкцию изделия или попыток самостоятельно выполнить ремонт изделия).
10. При чистке изделия не разбрызгивайте на него воду. Это может привести к пожару или к поражению электрическим током.

Меры предосторожности

ВНИМАНИЕ

1. Не роняйте на изделие никакие предметы и не ударяйте по нему. Не устанавливайте изделие в местах с сильной вибрацией или вблизи источников магнитного поля.
2. Не устанавливайте изделие в помещениях с высокой температурой (выше 50°C), пониженной температурой (ниже -50°C) или высокой влажностью. Это может привести к возгоранию или поражению электрическим током.
3. Если вы хотите переместить ранее установленное изделие на новое место, отключите перед этим питание изделия.
4. Во время грозы отсоедините шнур питания видеокамеры от розетки сети переменного тока. Невыполнение этого требования может привести к пожару или к повреждению изделия.
5. Устанавливайте изделие так, чтобы на него не падал прямой солнечный свет и чтобы рядом не было источников, излучающих тепло. Это может привести к пожару.
6. Изделие должно устанавливаться в помещении с хорошей вентиляцией.
7. Избегайте направлять видеокamerу прямо на очень яркие объекты, например, на солнце, так как это может привести к повреждению матрицы ПЗС, формирующей изображение.
8. Изделие должно быть защищено от воздействия капель или брызг воды и на него нельзя помещать наполненные водой сосуды, например, вазы с цветами.
9. Вилка сетевого шнура используется в качестве отсоединяющего от питания устройства и к ней всегда должен быть обеспечен легкий доступ.
10. Не подвергайте камеру воздействию радиоактивного излучения. Воздействие радиоактивного излучения может повредить CCD-матрицу.

Правильная утилизация данного устройства (Утилизация электрического и электронного оборудования)



(Действует во всех странах Европейского Союза и других странах Европы, принявших систему разделения отходов)

Подобная маркировка на изделии, принадлежностях или в руководстве к нему предупреждает, что по истечении срока службы изделие или электронные принадлежности для него (например, зарядное устройство, наушники, кабель USB) не следует выбрасывать вместе с другим бытовым мусором. Чтобы избежать вредного воздействия на окружающую среду или на здоровье человека от неконтролируемой утилизации отходов, следует отделять маркированные подобным образом изделия от другого мусора для соответствующей переработки и повторного использования в качестве сырья.

За подробной информацией о месте и способе экологически безопасной утилизации бытовым потребителям следует обращаться к продавцу данного изделия или в органы местного самоуправления. Промышленным потребителям необходимо обратиться к поставщику, чтобы уточнить сроки и условия договора купли-продажи. Подобные изделия и электронные принадлежности не следует утилизировать вместе с другими производственными отходами.

ВАЖНЫЕ ИНСТРУКЦИИ ПО ТЕХНИКЕ БЕЗОПАСНОСТИ

1. Прочтите эти правила.
2. Сохраните эти правила.
3. Принимайте во внимание все предупреждения.
4. Следуйте всем правилам.
5. Не используйте изделие вблизи воды.
6. Чистите изделие только сухой салфеткой.
7. Не загораживайте никакие вентиляционные отверстия. Выполните установку изделия в соответствии с инструкциями изготовителя.
8. Не устанавливайте изделие рядом с источниками тепла, такими, как радиаторы, решетки системы отопления, или другими устройствами, которые генерируют тепло (включая усилители).
9. В целях безопасности не отказывайтесь от использования вилок поляризованного или заземляющего типа. Вилка поляризованного типа имеет два ножевых контакта, один из которых шире другого. Вилка заземляющего типа имеет два контакта и третий заземляющий штырь. Широкое лезвие третьего заземляющего штыря предусмотрено для вашей безопасности. Если вилка поставляемого вместе с аппаратом шнура питания не подходит для вашей розетки, попросите опытного электрика заменить старую розетку.
10. Не наступайте на шнур питания и не допускайте его защемления, особенно вблизи от штепсельной вилки, в месте подключения к розетке и там, где шнур выходит из изделия.
11. Пользуйтесь только теми приспособлениями/ принадлежностями, которые рекомендованы изготовителем.
12. Используйте изделие только с тележкой, кронштейном, штативом, держателем или подставкой, предусмотренными изготовителем или поставляемыми в комплекте с изделием. Во избежание травм вследствие опрокидывания тележки с устройством соблюдайте осторожность при ее передвижении.
13. Перед перемещением изделия отсоедините его от электросети. Если используется тележка, соблюдайте осторожность при перемещении тележки с изделием, чтобы избежать повреждения изделия или травмы при опрокидывании.
14. Все работы, связанные с техническим обслуживанием изделия, должны выполняться квалифицированными специалистами по техническому обслуживанию. Обслуживание изделия требуется выполнять, когда изделие получило какое-либо повреждение, например, был поврежден его шнур питания или вилка шнура питания, внутрь изделия попала жидкость или посторонние предметы, изделие подверглось воздействию дождя или влаги, изделие не работает должным образом, а также после падения изделия.



OSTRZEŻENIE

Aby zapobiec obrażeniom, urządzenie należy solidnie przymocować do podłogi ściany zgodnie z instrukcjami instalacji.

UWAGA

Poniższe instrukcje serwisowania są przeznaczone wyłącznie na użytek wykwalifikowanych pracowników serwisu. Ze względu na zagrożenie porażeniem prądem elektrycznym osoby nieposiadające odpowiednich kwalifikacji nie powinny wykonywać czynności serwisowych innych niż opisane w poniższej instrukcji.

ПОДРОБНЫЕ ПРЕДУПРЕЖДЕНИЯ И ПРЕДОСТЕРЕЖЕНИЯ

- Избегать работы камеры в течение длительного времени в условиях высоких температур и влажности. Чрезмерное тепло может сократить срок службы компонентов камеры.
- Не устанавливайте и не размещайте камеру вблизи любых источников тепла.
- Механические удары по крышке купола может повредить камеру и вызвать поступление в нее воды.
- Не размещать камеру в направлении прямого солнечного света или иных сильных источников света. Сильный свет, такой как свет прожектора, может вызвать искажения – расфокусирование и размытие – а также обесцвечивание экрана по причине нагрева цветowego фильтра камеры. Он также может вызвать внутренние отражения камеры, что приводит к неисправностям.
- Не бросать камеру и не подвергать механическому воздействию или вибрации - это может привести к серьезному повреждению камеры.
- При установке камеры вблизи линии электропитания, обеспечить расстояние от линии электропитания не менее 1 метра, или заземлить дополнительной металлической трубой для отделения камеры от источника питания.
- Данная камера должна быть установлена на потолке. Установка на земле или неровной поверхности может вызвать неисправность изделия и сократить срок его службы.
- Избегать установки и эксплуатации камеры в нижеследующих местах:
 - Места с температурой, превышающей рекомендованный диапазон для камеры.
(Do wnętrz: -10° – 50°, na zewnątrz: -50° – 50°)
 - Места с сильными перепадами температуры: например, вблизи кондиционера воздуха.
 - Места с доступом пара, масла и горючих веществ: например, внутри кухни.
 - Места, подверженные радиоактивности, рентгеновскому излучению, мощным электрическим и электромагнитным волнам.
 - Места, подверженные загрязнению наружного воздуха: например, пыль и выхлопные газы автомобилей.
 - Места с высокой влажностью.
 - Места с коррозионноактивными газами: например, около моря.
- грязные и пыльные крышки купола снижают качество картинок и видеоизображения. Регулярно чистить крышку купола и объектив камеры.
- Снимать пластмассовую обертку крышки купола только после окончания монтажа камеры.
- Данная камера не оснащена выключателем питания. Включать камеру только после окончания монтажа.

ТРЕБОВАНИЯ К РАБОЧЕЙ ТЕМПЕРАТУРЕ (W PRZYPADKU MODELI UŻYWANYCH NA ZEWNĄTRZ)

1. Надлежащая работы видеокамеры при температуре ниже -50°C невозможна.
2. Даже если температура не опускается ниже -50°C, при определенных условиях окружающей среды камера может не оттаять, что приводит к нарушению нормального функционирования.
3. Не отключайте питание, чтобы температура внутри видеокамеры поддерживалась на уровне не ниже -10°C.
4. Если устройство хранится при низкой температуре, прогрев устройства для обеспечения его нормальной работы может занять до 2 часов.

5. В случае включения видеокамеры после того, как она в течение долгого времени находилась при температуре ниже -50°C :
 - При внутренней температуре ниже -20°C камера не передает видеосигналы, а на черном дисплее отображается надпись ☹Дождитесь прогрева (осталось xxx)Ё.
 - При внутренней температуре от -20°C до -10°C надпись ☹Дождитесь прогрева (осталось xxx)Ё исчезает, камера перезагружается и входит в рабочий режим. При этом активны только функции поворота и наклона (P/T), а возможности использования команд ☹ПоследовательностьЁ (Sequence) и ☹ТурбоЁ (Turbo) ограничены.
 - При внутренней температуре выше -10°C команды ☹ПоследовательностьЁ (Sequence) и ☹ТурбоЁ (Turbo) активируются в полном объеме.
6. Szybkość obracania w poziomie/pionie jest gorsza niż normalna, jeśli urządzenie przeznaczone do użytku wewnątrz znajduje się w temperaturze poniżej -10 stopni lub jeśli urządzenie przeznaczone do użytku na zewnątrz znajduje się w temperaturze poniżej -40 stopni.
7. При сбое в работе обогревателя появляется следующее сообщение.
 - ☹Проверьте систему обогреваЁ
 - При появлении этого сообщения отключите камеру и обратитесь к продавцу.

ПОДРОБНЫЕ ПРЕДУПРЕЖДЕНИЯ И ПРЕДОСТЕРЕЖЕНИЯ (SCP-2370TH/SCP-3370TH)

Poniższe środki ostrożności dotyczą funkcji automatycznego śledzenia wbudowanej w model SCP-2370TH/SCP-3370TH; Для использования всех возможностей автосопровождения ознакомьтесь с нижеприведенными мерами предосторожности. Пренебрежение мерами предосторожности может вызвать неудовлетворительную работу функции сопровождения, а также привести к неисправности камеры.

- Автосопровождение предназначено для обнаружения неизвестных нарушителей. Она не предназначена для контроля за толпой.
- В случае, если камера не закреплена прочно, возможны ошибки отслеживания.
- В случае, если объектив камеры замазан посторонними веществами, снежинками или дождевыми каплями, камера может демонстрировать неудовлетворительные характеристики в функции отслеживания. Для оптимальной работы, установить камеру в местах, защищенных от загрязнения и регулярно очищать объектив камеры.
- Устройство может работать неправильно в условиях малой контрастности ночью.
- В случае неудовлетворительной работы функции отслеживания в ночное время или в условиях низкой освещенности использовать функцию «Повышение чувствительности».
- Автосопровождение периодически может выдавать ошибки при создании четких теней: например во время рассвета и заката.
- Камера может улавливать и сопровождать неумышленные движения – движение автомобилей или качание ветвей деревьев – в процессе работы функции Автосопровождение. Для предотвращения и коррекции таких ошибок отрегулировать направление монтажа и угол камеры или использовать Зональные настройки (Маска) (страница 71).
- Кроме того отрегулировать направление монтажа и угол камеры или использовать Зональные настройки в нижеследующих условиях: С исключительно яркими источниками света, мигающий свет или при показе камерой внутреннего отражения.
- При использовании автосопровождения рекомендуется отрегулировать размер объекта сопровождения на 1/4 экрана.
- Данная функция может не работать на ождаемом уровне в зависимости от ситуации и обстоятельств. Компания Samsung Techwin не несет ответственность за травмы и материальный ущерб, вызванные вышеописанной ситуацией.



Компания Samsung Techwin заботится об окружающей среде на всех этапах изготовления продукции для сохранения окружающей среды и применяет ряд мер для обеспечения заказчиков экологически более безопасными изделиями. Знак Eco отражает желание компании Samsung Techwin создавать экологически безопасные изделия и указывает на соответствие директиве RoHS, принятой ЕС.

Настройка автоматического слежения

Доступны два метода настройки функции автоматического слежения.

- Использование предустановок
 - Выберите исходную точку для автоматического слежения в качестве предустановки для активации функции автоматического слежения. (Возможно совместное использование с последовательностями «Посл. Группы» и «Посл.Маршрута»)
- Использование «захвата цели»
 - Выберите объект на экране для активации автоматического слежения.



■ При использовании функции "Автослежение" функция PIP будет отключена.

ПРЕДВАРИТЕЛЬНЫЕ НАСТРОЙКИ АВТОМАТИЧЕСКОГО СЛЕЖЕНИЯ

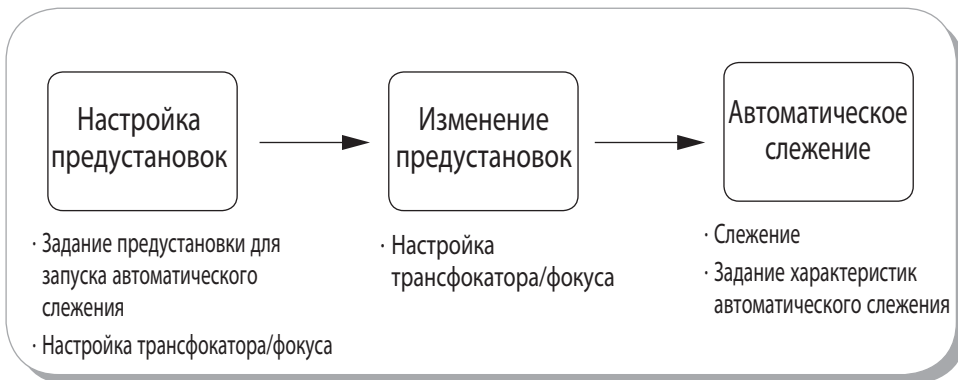

<Tabela przebiegu ustawień funkcji automatycznego śledzenia>

1. Выбор Исходной точки автоматического слежения 1
 - С помощью джойстика выберите номер для предустановки от 1 до 255 и нажмите [Enter].

Предв. настройка
Предуст = 001 (255)
001 : □□□□□ □□□□□ □□□□□ □□□□□
021 : □□□□□ □□□□□ □□□□□ □□□□□

Предв. настройка
1+PST:Увели. 2+PST:фокус

2. Выбор Исходной точки автоматического слежения 2

- В меню «Изменение предустановок» (Preset Edit), выберите номер, предварительно установленный в меню «Настройка предустановок».
- Выбранная предустановка помечается звездочкой (*).

Изм.предуст.	
Предуст = 001* (255)	
001 :	□□□□ □□□□ □□□□ □□□□
021 :	□□□□ □□□□ □□□□ □□□□

- В Меню [После дейст.], выберите [Автослежение].
- Автослежение : Выполнять автоматическое слежение после прибытия.
* Для моделей серии SCP-3370 выберите параметр [Автослежение] в меню [С-ма отслед-я], не в меню [После дейст.].

Изм.предуст. [001]	
РТЗ	XXX/XXX/XXX
Фокус	ОДИ.СНИ
Яркость	050
Диафрагма	АВТО
Свет сзади	ВЫКЛ
День и Ночь	АВТО
После дейст.	ВЫКЛ
Настр.сцены	←↓

- Если в меню [После дейст.] установлено положение [Автослежение], рядом с предустановленным номером появляется буква «Т», как показано на рисунке.

Изм.предуст.	
Предуст = 001Т (1~255)	
001 :	□□□□ □□□□ □□□□ □□□□
021 :	□□□□ □□□□ □□□□ □□□□

3. Задание характеристик автоматического слежения

- Выберите [Главное меню - Наст Пов/Накл - Автослежение].
- В меню [Автослежение] , выберите [ВКЛ] для активации автоматического слежения.
- Задайте высоту камеры, размер объекта, чувствительность и характеристики изменения фокусного расстояния.
- Обратитесь к таблице времени выполнения операций на следующей странице и настройте каждый из следующих параметров: [АВТОРАЗБЛОК.], [АВТОВОЗВРАТ] и [Потерянный режим].

Автослежение	
Автослежение	ВЫКЛ
ВЫСОТА КАМЕРЫ	2.5М
РАЗМЕР ОБЪЕКТА	Маленький
Чувствительн.	ВЫС.
Управление масштабом	ВЫКЛ
АВТОРАЗБЛОК.	ВЫКЛ
АВТОВОЗВРАТ	ВЫКЛ
Потерянный режим	СТОП
Другие	←↓

Настройка автоматического слежения

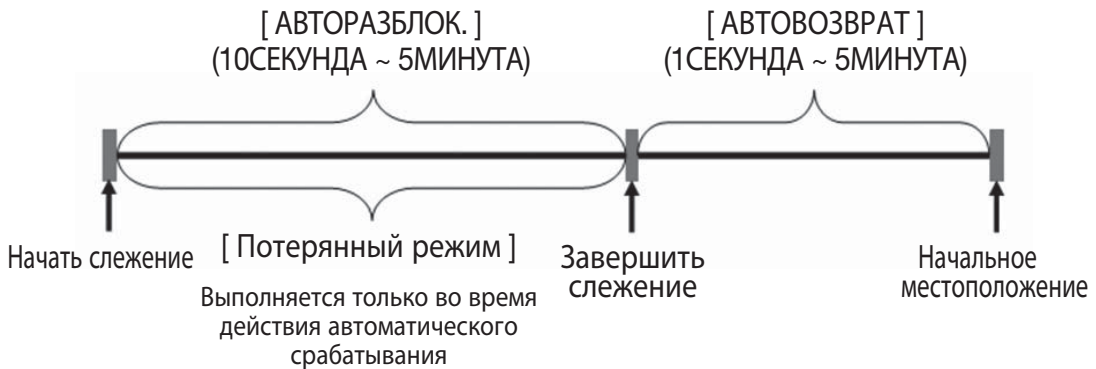

<Временная диаграмма автоматического слежения>

- АВТОРАЗБЛОК.: Команда камере следовать за объектом в течение установленного времени с последующим возвратом в начальное (предустановленное) положение.
- АВТОВОЗВРАТ : Команда, по которой камера должна по завершении времени автоматического срабатывания остановиться в точке завершения слежения, а затем вернуться в начальное местоположение. (При выборе «ВЫКЛ» (OFF) камера остается в точке завершения слежения, вместо того, чтобы вернуться в начальное местоположение.)
- Потерянный режим : Задание действия камеры при потере объекта слежения. (Выполняется только во время действия автоматического срабатывания.)
 - СТОП : Остановиться в точке потери и прервать слежение.
 - Исслед. : Остановиться в точке потери и искать новый объект.
 - Уменьшение : При потере объекта увеличьте поле зрения для поиска нового объекта и слежения за ним.

4. Запуск автоматического слежения (Загрузка предустановок)

- Запуск автоматического слежения в экранном меню
 1. Выбрать [Выполнить].
 2. Выбрать Предустановку для запуска автоматического слежения.
 3. Камера перейдет к Предустановленному местоположению и начнет автоматическое слежение.
- Запуск автоматического слежения с пульта управления
 1. Выйти из экранного меню и нажать номер Предустановки на клавиатуре пульта для запуска автоматического слежения. Нажать кнопку [Предуст]. (Номер можно проверить в окне ЖК-дисплея.)
 2. Камера перейдет к Предустановленному местоположению и начнет автоматическое слежение.

Предуст	
Настройка ←	
Изменить ←	
Исх. Положение	ВЫКЛ
Выполнить ←	
Удалить ←	
Состояние ←	

Изм.предуст.	
Предуст = 001Т (1~255)	
001 :	☑□□□ □□□□ □□□□ □□□□
021 :	□□□□ □□□□ □□□□ □□□□

5. Автоматическое слежение с использованием команды «Группа»

- ПРЕД. : С помощью джойстика введите предустановленный номер, заданный в меню [After Act.] для начала [TRACK] (СЛЕЖЕНИЯ).
- ВРЗ : Указывает время, проведенное камерой в каждом предустановленном местоположении. (1 ~ 120 сек)
- СКОР : Регулирует скорость перемещения камеры - 64 разных уровня.

Посл. Группы 1			
Нет	ПРЕД.	ВРЗ	СКОР
001:	***:	003 :	64
002:	***:	003 :	64
003:	***:	003 :	64
004:	***:	003 :	64
005:	***:	003 :	64
006:	***:	003 :	64
007:	***:	003 :	64

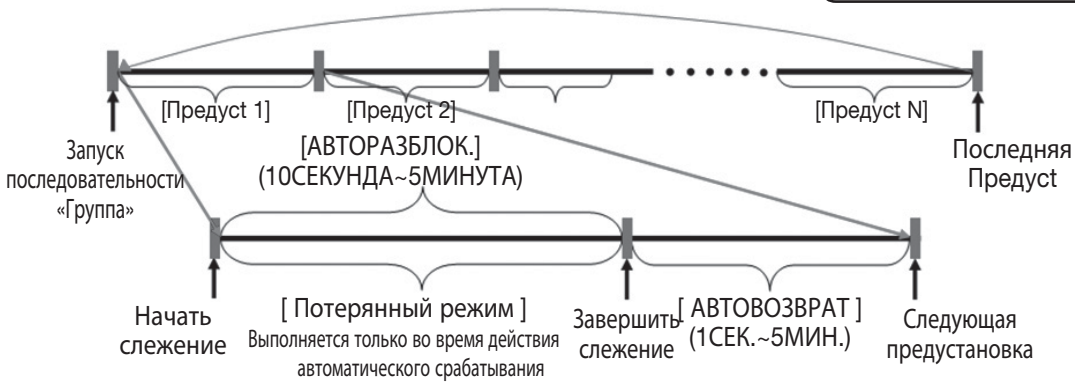

<Tabela programowania opcji SEKW. Grupa>

- WПри активации Последовательности «Группа», камера начинает слежение в месте [Предуст 1] . В течение установленного времени DWT камера выполняет автоматическое слежение в соответствии с настройками [АВТОРАЗБЛОК.] и [АВТОВОЗВРАТ]. Если никакого движения обнаружено не будет, камера переходит к [Предуст 2] и повторяет процедуру.

АВТОМАТИЧЕСКОЕ СЛЕЖЕНИЕ С ИСПОЛЬЗОВАНИЕМ «ЗАХВАТА ЦЕЛИ»

1. Настройки Захват цели

- Захват цели => [ВКЛ]
 - При включении функции «Захват цели» в центре экрана появляется красная рамка.

Другие	
Настройка зоны ↵	
Индикатор	ВЫКЛ
Захват цели	ВЫКЛ

2. Захват цели

- Перемещайте красную рамку с помощью джойстика, чтобы объект попал в нее, а затем нажмите [Enter] для запуска автоматического слежения за объектом.

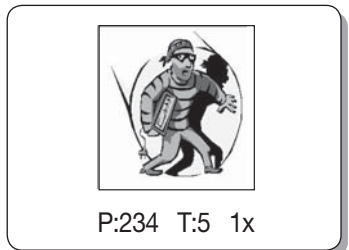

Содержание

ВВЕДЕНИЕ

13

- 13 Функции
- 15 Комплектация
- 16 Наименования компонентов и функции (Модель для установки в помещении)
- 17 Наименования компонентов и функции

ПОДКЛЮЧЕНИЕ И УСТАНОВКА

18

- 18 Плата интерфейса проводки камеры
- 19 Схема монтажа камеры и приспособлений
- 21 Как настроить протоколы и ID с помощью двухрядных переключателей
- 22 Настройки DIP-переключателя протокола связи (SW2)
- 25 Настройки DIP-переключателя ID камеры (SW1)
- 33 Подготовка адаптеров и кабелей
- 34 Конфигурации продукта
- 35 Подготовка и установка кронштейна камеры
- 36 Дополнительные принадлежности для установки
- 39 Пример установки камеры потолочного типа
- 42 Przykład montażu modelu do użytku na zewnątrz

НАСТР. КАМЕРЫ

44

- 44 Символы интерфейса
- 45 Использование и настройка меню
- 46 Таблица меню экранного меню
- 47 Konfiguracja kamery
- 57 Настройка последовательности
- 69 Настройка поворота/наклона
- 79 Настр. Экр Меню
- 80 Настройка Сигнала
- 83 Инициализация
- 84 Уст. пароль
- 84 Состояние

УСТРАНЕНИЕ НЕИСПРАВНОСТЕЙ

85

- 85 устранение неисправностей

ТЕХНИЧЕСКИЕ ХАРАКТЕРИСТИКИ ИЗДЕЛИЯ

89

- 89 Технические характеристики изделия (для моделей серии SCP-2XXX)
- 91 Технические характеристики изделия (для моделей серии SCP-3370)
- 93 Размеры

ФУНКЦИИ

- **Оптическое увеличение A/F 37x/33x/27x**

Встроенный объектив 37x / 33x / 27x-кратным изменением фокусного расстояния и автофокусировкой работает совместно с 16-кратным цифровым трансфокатором, обеспечивая максимальное изменение фокусного расстояния до 592/528/432 раз.

- **Поддерживает большое количество протоколов; возможно использование коаксиальной линии связи.**

Возможно использование RS-422/485 и коаксиальных линий связи.

- RS-422/485 (10 species) : Определенный автоматически, SAMSUNG-T, SAMSUNG-E, Pelco (D/P), Panasonic, Vicon, Honeywell, AD, GE, BOSCH

- Коаксиальные линии связи : Pelco Coaxitron (автоматическое обнаружение)

- **Широкий спектр функций автоматической безопасности**

- Автосопровождение (только SCP-2370TH/SCP3370TH): Движущийся объект или человек могут сопровождаться и записываться автоматически камерой с функциями поворота и переменного фокусного расстояния.

- Сохранение нескольких предварительно настроенных функций: Возможно индивидуальное сохранение до 12 характеристик изображений, выдаваемых камерой, для обеспечения изображений высокого качества.

- Удержание изображения: При перемещении между предварительными настройками в функциях Группа и Смена, использование данной функции Сохранение удерживает состояние изображения и помогает оператору снять утомление глаз.

- Трасса PTZ: Шаблоны, подключенные к джойстику, могут быть сохранены и воспроизведены пользователями.

- Перемещение: Функция Перемещение (Swing) дает команду камере на перемещение между двумя выбранными точками, контролируя трассу.

- Контроль по группе: Не более 128 предварительных положений просматриваются по предварительному порядку.

- Поиск по маршруту : Контроль по маршруту: Не более 6 функций «Контроль по группе» просматриваются по предварительному порядку.

- **Цифровое перевертывание**

Функция «Цифровое перевертывание» (Digital Flip) полезна для контроля движущихся объектов или людей, проходящих под камерой. При прохождении объекта или человека непосредственно под камерой, она наклоняет монитор вслед за объектом или человеком более, чем на 90 градусов на другую сторону наклона без панорамирования. Инверсия экрана, которая начинается при 90 градусах или более, регулируется цифровым способом.

- **Интеллектуальный наклон/поворот**

Функция ζ Интеллектуальный наклон/поворот (Smart P/T) автоматически настраивает скорость регулировки функций наклона и поворота в соответствии с текущей степенью увеличения. Она полезна для ручной настройки функций для детальной регулировки при контроле с высокой степенью увеличения.

Введение

- **День/Ночь**

Благодаря переключателю День/Ночь и функции «Повышение чувствительности» (Sens-Up) на базе ИК-фильтра, камера обеспечивает высококачественную картинку независимо от времени суток.

- Повышение чувствительности И (Sens-Up) увеличивает чувствительность ПЗС-матрицы путем электрического увеличения времени экспозиции камеры.
- Функция «День/Ночь» позволяет сделать выбор между цветным и Ч/Б режимами в зависимости от условий освещённости.

- **Высокопрочный монолитный кожух**

Монолитный кожух со степенью защиты IP66 легок в монтаже и защищает изделие при использовании в суровых условиях окружающей среды вне помещений. Высокопроизводительный встроенный вентилятор/обогреватель позволяет изделию выдерживать экстремальные температуры от -50°C до 50°C.

- **Сохранение и загрузка предварительного положения**

Допускается установка до 255 предварительных положений. Использование данной функции сохраняет и устанавливает камеру в выбранное положение наблюдения.

- **Резервное копирование камеры**

Используется для резервного копирования информации о последовательности камеры и предварительных установок. Полезна в случае повреждения или неисправности камеры или монтажной базы.

- **Маскирование участка**

В случае если контролируемая область включает в себя исключительно частную зону, данная зона может быть выборочно замаскирована на экране.

- **Технические характеристики модели**

SCP-XXXXTH

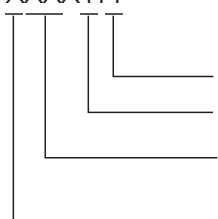

Model przeznaczony do używania na zewnątrz

Модель с функцией автослежения

Коэффициент увеличения







37-кратный трансфокатор/33-кратный трансфокатор/27-кратный трансфокатор

Микросхема DSP

2: W-V DSP/3:SV-V DSP

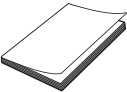
КОМПЛЕКТАЦИЯ

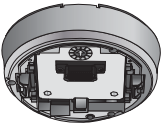
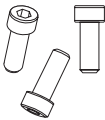
Убедитесь, что все указанные ниже компоненты комплекта имеются в наличии.

Внешний вид	Название элемента	Количество	Описание	Относится к моделям
	Корпус	1	-	Модель для установки в помещении
		1	-	Model przeznaczony do używania na zewnątrz
	Руководство на компакт-диске	1	Руководство пользователя на нескольких языках	Все
	Руководство пользователя	1	Руководство пользователя на английском языке	
	Śruba montażowa	3	W przypadku mocowania podstawy montażowej na suficie	Модель для установки в помещении
	Установочный шаблон	1	Используется при определении места установки камеры перед монтажом основания для установки на потолок	
	Основание для установки	1	При установке в помещениях или в корпус, который крепится к потолку	
	Винт с шестигранной головкой	3	Используется для крепления основания для установки к камере.	Model przeznaczony do używania na zewnątrz
	Г-образный ключ	1	Используется для фиксации основания для установки после прикрепления его к камере.	

※ Informacje o klasyfikacji modeli do użytku w pomieszczeniach i na zewnątrz można znaleźć na stronie 14.

Введение

НАИМЕНОВАНИЯ КОМПОНЕНТОВ И ФУНКЦИИ (МОДЕЛЬ ДЛЯ УСТАНОВКИ В ПОМЕЩЕНИИ)

Вид спереди

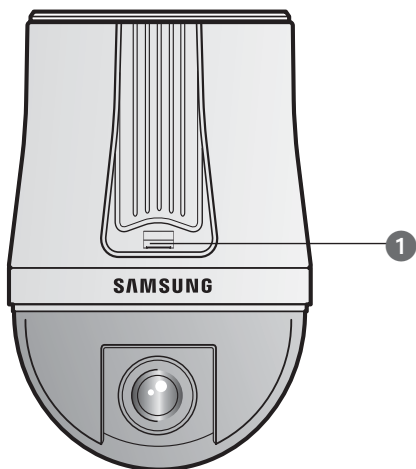

Вид спереди

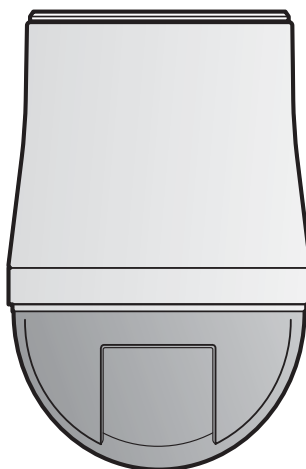

Вид сзади

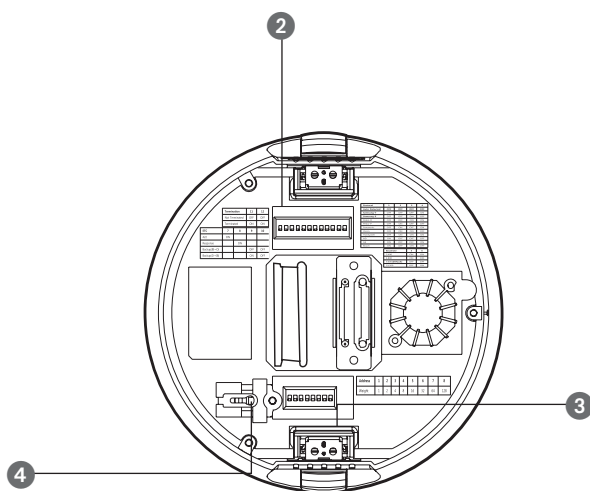

- ① Кнопка разблокировки
- ② SW2: Двухрядный переключатель связи
- ③ SW1: Двухрядный переключатель ID
- ④ Зажим предохранительного троса

НАИМЕНОВАНИЯ КОМПОНЕНТОВ И ФУНКЦИИ

Вид спереди

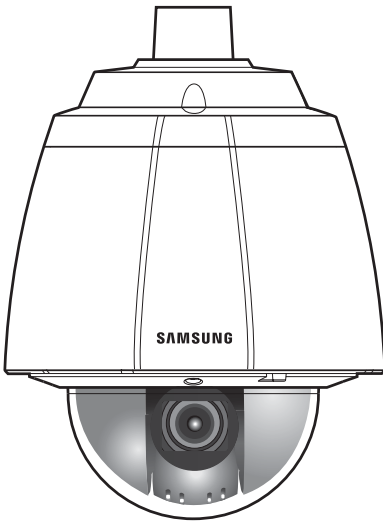

Вид спереди

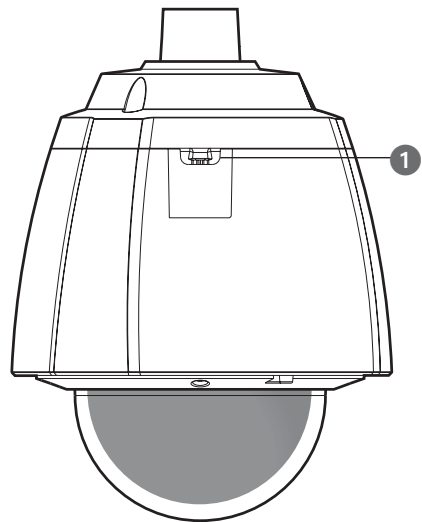

Вид сзади

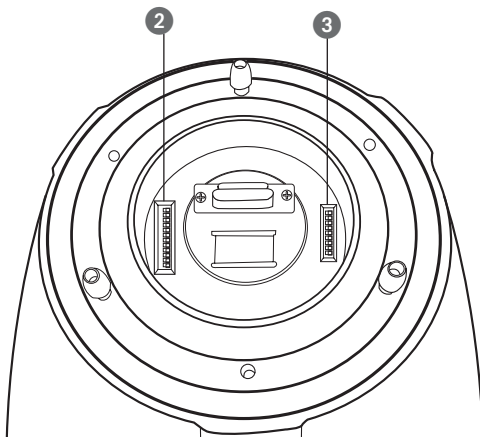

- 1 Держатель предохранительного троса
- 2 SW2: Двухрядный переключатель связи
- 3 SW1: Двухрядный переключатель ID

✳ Информацию по настройке двухрядных переключателей см. в разделе «Монтаж камеры» на стр. 21~25.

ПОДКЛЮЧЕНИЕ И УСТАНОВКА

ПЛАТА ИНТЕРФЕЙСА ПРОВОДКИ КАМЕРЫ

Информацию о проводке камеры см. на рисунке ниже.

(При использовании коаксиальной линии связи отсутствует необходимость в отдельной линии для передачи сигналов управления.)

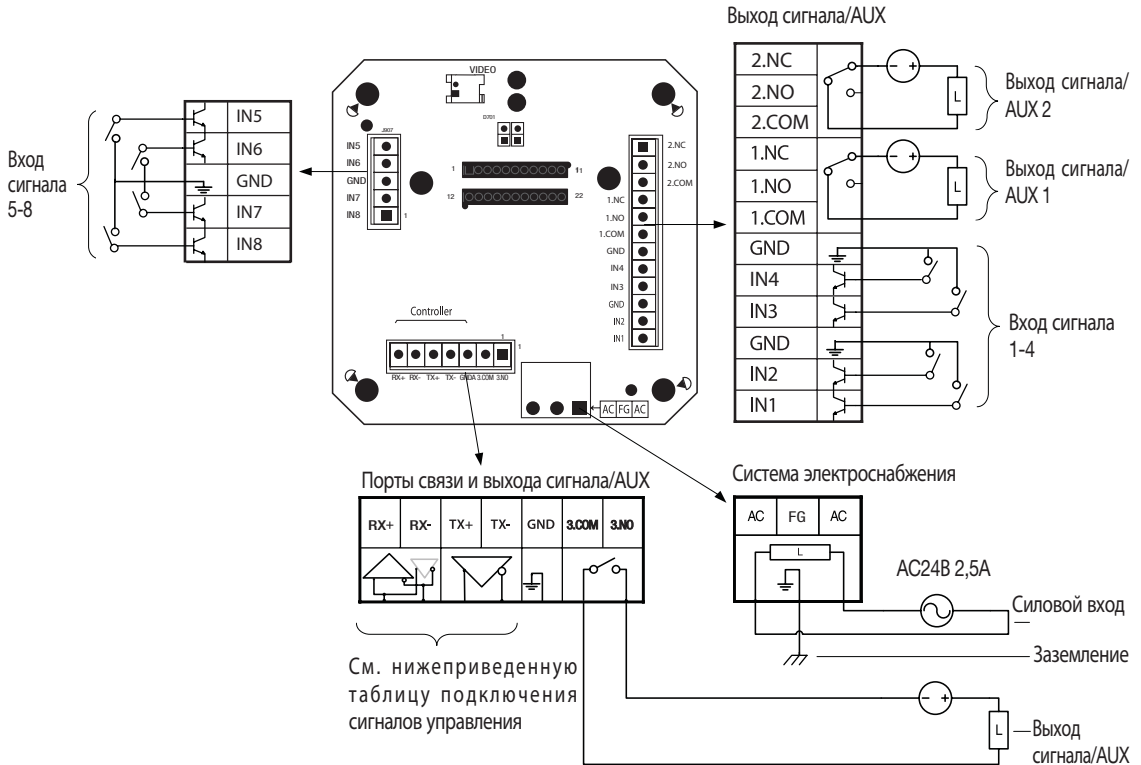

См. нижеприведенную таблицу подключения сигналов управления



- Максимальная мощность на выходах сигнала тревоги OUT/AUX OUT составляет 30 В пост. тока/2 А, 125 В перем. тока/0,5 А и 250 В перем. тока/0,25 А, соответственно.
- Неправильное подключение разъема питания и заземления к нормально замкнутому /нормально разомкнутому и COM портам может вызвать короткое замыкание, пожар и повреждение камеры.

СХЕМА МОНТАЖА КАМЕРЫ И ПРИСПОСОБЛЕНИЙ

Подключение автономного цифрового видеорегистратора Samsung Techwin

- RS-485 :

Камера



Автономный цифровой видеорегистратор

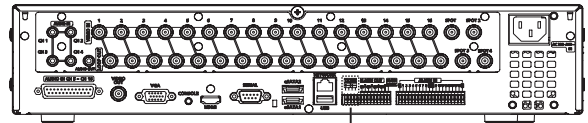

- RS-422 :

Камера



Автономный цифровой видеорегистратор

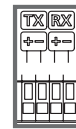

Подключение контроллера SPC-6000 Samsung Techwin

- RS-485 :

Камера



- RS-422 :

Камера

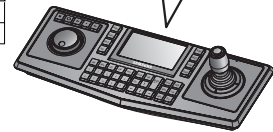
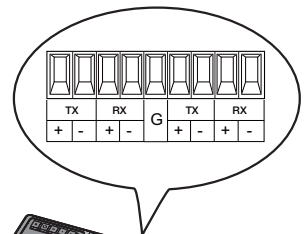

<Контроллер>

ПОДКЛЮЧЕНИЕ И УСТАНОВКА

Подключение к цифровому видеорегистратору на основе ПК Samsung

- RS-485 :

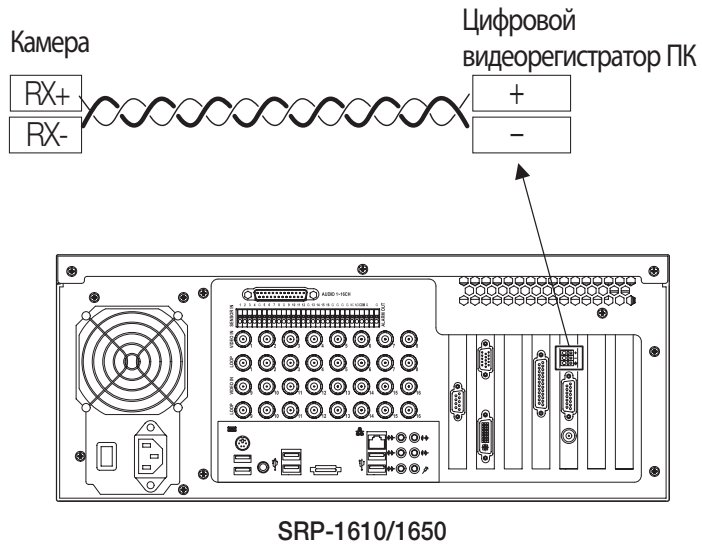

КАК НАСТРОИТЬ ПРОТОКОЛЫ И ID С ПОМОЩЬЮ ДВУХРЯДНЫХ ПЕРЕКЛЮЧАТЕЛЕЙ

Используя двухрядные переключатели связи и ID можно регулировать различные настройки камеры. Перед началом монтажа изделия настройте переключатели в зависимости от среды установки.

1. Снимите камеру с монтажной базы и поверните нижнюю часть камеры к себе, как показано ниже на рисунке.
2. Настройте переключатели в зависимости от среды установки. Более подробная информация по настройке содержится на схеме на следующей странице.
3. Если переключатели не будут полностью установлены в положение $\text{СВКЛ.}\dot{\text{E}}$ или $\text{СВЫКЛ.}\dot{\text{E}}$, возможны сбои в работе камеры. В связи с этим, проверьте положение переключателей до завершения настройки.

Переключатель протокола связи (SW2)

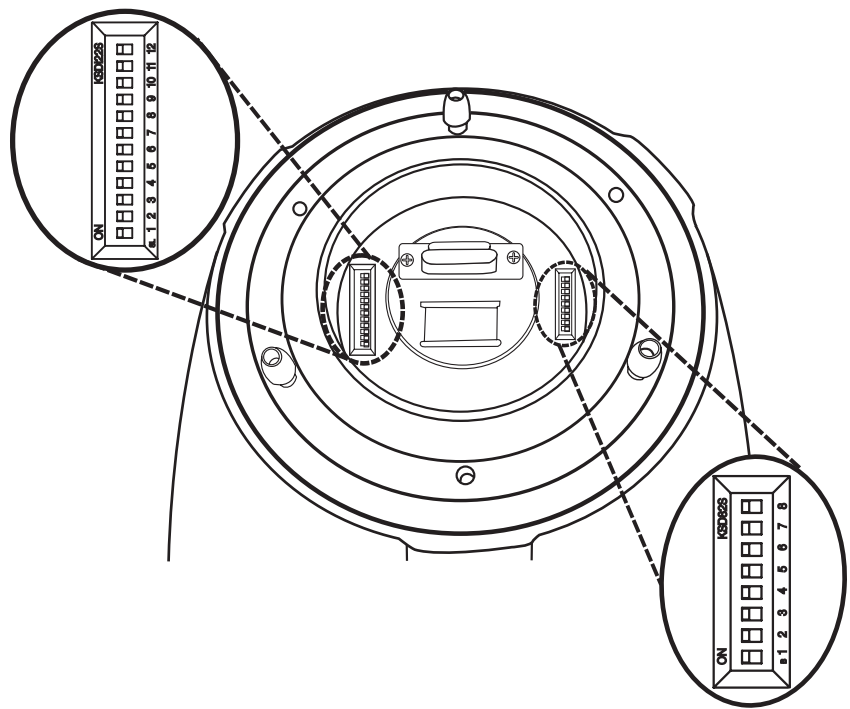

Переключатель ID камеры (SW1)

ПОДКЛЮЧЕНИЕ И УСТАНОВКА

НАСТРОЙКИ DIP-ПЕРЕКЛЮЧАТЕЛЯ ПРОТОКОЛА СВЯЗИ (SW2)

При использовании коаксиальной линии связи распознавание сигналов происходит автоматически, в связи с чем нет необходимости в дополнительной настройке связи.

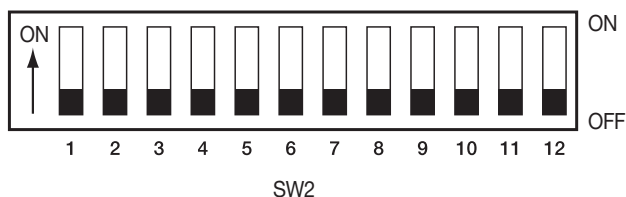

Штырь SW2 №	Назначение
1 ~ 4	Настройки протокола
5~6	Настройки скорости передачи в бодах
7	Настройки метода передачи (RS-485/422)
8	Настройки режима ответа
9~10	Настройки режима резервного копирования
11~12	Настройки завершения

Настройки протокола

Выбрать протокол связи для камеры

№	Протокол	SW2-#1	SW2-#2	SW2-#3	SW2-#4
1	Automatyczne wykrywanie	OFF	OFF	OFF	OFF
2	Samsung-T	OFF	OFF	OFF	ON
3	Samsung-E	OFF	OFF	ON	OFF
4	Pelco-D	OFF	OFF	ON	ON
5	Pelco-P	OFF	ON	OFF	OFF
6	Panasonic	OFF	ON	OFF	ON
7	Vicon	OFF	ON	ON	OFF
8	Honeywell	OFF	ON	ON	ON
9	AD	ON	OFF	OFF	OFF
10	GE	ON	OFF	OFF	ON
11	Bosch	ON	OFF	ON	ON

Настройки скорости передачи в бодах

Выбрать скорость передачи выбранного протокола связи

№	Скорость (бит/с)	SW2-#5	SW2-#6
1	2,400	ON	ON
2	4,800	ON	OFF
3	9,600	OFF	OFF
4	19,200	OFF	ON

Настройки метода связи

Выбрать метод связи для камеры

	Функция	ON	OFF
SW2- #7	Переключатель режима связи	RS-422(4 провода)	RS-485(2 провода)

Настройки режима ответа связи

Выбрать метод ответа связи для камеры и контроллера: Ответ или Нет ответа

	Функция	ON	OFF
SW2- #8	Переключатель режима ответа	Response	No Response

Настройки завершения

Для предотвращения ослабления сигналов управления между камерой и контроллером, необходимо установить 2 камеры с настройками прерывания на самом большом расстоянии для контура управления камеры и контроллера.

Положение ввода камеры	SW2- #11	SW2- #12
Прерывание самой длинной ветви (RS-422)	ON	ON
Прерывание самой длинной ветви (RS-485)	ON	OFF
На канале	OFF	OFF

• Przykład ustawienia złącza

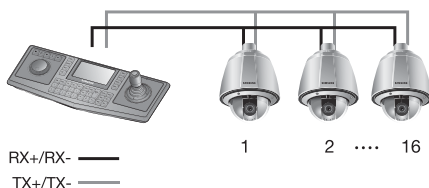

※ При использовании RS-422, SW2-№11: ВКЛ/SW2-№12: “ВКЛ” для камеры 16

※ При использовании RS-485, SW2-№11: ВКЛ/SW2-№12: “Выкл” для камеры 16

ПОДКЛЮЧЕНИЕ И УСТАНОВКА

Настройки резервного копирования камеры

Данные настройки полезны в случае повреждения или неисправности камеры или монтажной базы. При замене камеры или монтажной базы можно перенести существующие настройки и информацию о последовательности на заменяющую камеру, используя данные настройки.

Функция резервного копирования	SW2- #9	SW2- #10
Резервное копирование (IB→D)	OFF	OFF
Резервное копирование (D→IB)	ON	OFF
Резервное копирование отключено	-	ON

- Резервное копирование (IB→D) :

Позволяет перенести информацию о последовательности текущей камеры на новую камеру.

- Резервное копирование (D→IB) :

Позволяет перенести информацию о последовательности текущей камеры на новую монтажную базу.

※ IB: Монтажная база, D: Купольная камера

■ Резервное копирование параметра [Текущее время] из основания для установки в память камеры не выполняется.



- Для данной модели все переключатели DIP по умолчанию установлены в положение “ВЫКЛ”. Все настройки по умолчанию отображаются серым в соответствующих меню.
- Для использования с данным изделием контроллера другого производителя, связаться с нашим управлением послепродажного обслуживания или техническим управлением.
- Метод управления по протоколу AD
 1. Экранное меню входа камеры: З+вспомогательное оборудование ВКЛ
 2. Экранное меню выхода камеры: З+вспомогательное оборудование ВЫКЛ
 3. Ввод: ДИАФРАГМА открыта
 4. ESC: ДИАФРАГМА закрыта
- Дополнительная информация по протоколам приводится на нашем официальном сайте.

НАСТРОЙКИ DIP-ПЕРЕКЛЮЧАТЕЛЯ ID КАМЕРЫ (SW1)

Для распознавания камер установите для каждой уникальный номер.

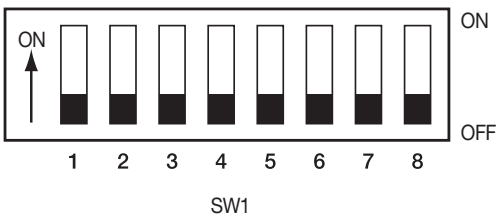

1. Начальное значение переключателя – “0”, а значение по умолчанию для всех 8 переключателей – “ВЫКЛ.”.
2. Каждому переключателю присваивается уникальное значение, а идентификатор платы является суммой значений всех переключателей.

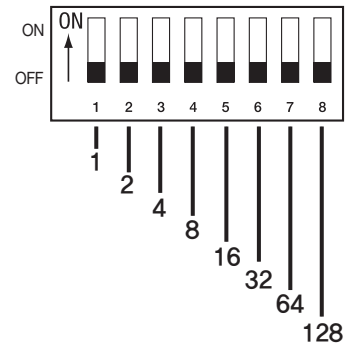

■ См. пример определения значения идентификатора платы ниже.

Пример 1	Пример 2	Пример 3
$1+2 = 3$ (Идентификатор платы = 3)	$4+32 = 36$ (Идентификатор платы = 36)	$1+2+4+8+16+32+64+128 = 255$ (Идентификатор платы = 255)

■ Используйте уникальный идентификатор для каждой камеры.

ПОДКЛЮЧЕНИЕ И УСТАНОВКА

• Таблица ID камеры

ID	SW1-#1	SW1-#2	SW1-#3	SW1-#4	SW1-#5	SW1-#6	SW1-#7	SW1-#8
1	ON/OFF	OFF	OFF	OFF	OFF	OFF	OFF	OFF
2	OFF	ON	OFF	OFF	OFF	OFF	OFF	OFF
3	ON	ON	OFF	OFF	OFF	OFF	OFF	OFF
4	OFF	OFF	ON	OFF	OFF	OFF	OFF	OFF
5	ON	OFF	ON	OFF	OFF	OFF	OFF	OFF
6	OFF	ON	ON	OFF	OFF	OFF	OFF	OFF
7	ON	ON	ON	OFF	OFF	OFF	OFF	OFF
8	OFF	OFF	OFF	ON	OFF	OFF	OFF	OFF
9	ON	OFF	OFF	ON	OFF	OFF	OFF	OFF
10	OFF	ON	OFF	ON	OFF	OFF	OFF	OFF
11	ON	ON	OFF	ON	OFF	OFF	OFF	OFF
12	OFF	OFF	ON	ON	OFF	OFF	OFF	OFF
13	ON	OFF	ON	ON	OFF	OFF	OFF	OFF
14	OFF	ON	ON	ON	OFF	OFF	OFF	OFF
15	ON	ON	ON	ON	OFF	OFF	OFF	OFF
16	OFF	OFF	OFF	OFF	ON	OFF	OFF	OFF
17	ON	OFF	OFF	OFF	ON	OFF	OFF	OFF
18	OFF	ON	OFF	OFF	ON	OFF	OFF	OFF
19	ON	ON	OFF	OFF	ON	OFF	OFF	OFF
20	OFF	OFF	ON	OFF	ON	OFF	OFF	OFF
21	ON	OFF	ON	OFF	ON	OFF	OFF	OFF
22	OFF	ON	ON	OFF	ON	OFF	OFF	OFF
23	ON	ON	ON	OFF	ON	OFF	OFF	OFF
24	OFF	OFF	OFF	ON	ON	OFF	OFF	OFF
25	ON	OFF	OFF	ON	ON	OFF	OFF	OFF
26	OFF	ON	OFF	ON	ON	OFF	OFF	OFF
27	ON	ON	OFF	ON	ON	OFF	OFF	OFF
28	OFF	OFF	ON	ON	ON	OFF	OFF	OFF
29	ON	OFF	ON	ON	ON	OFF	OFF	OFF
30	OFF	ON	ON	ON	ON	OFF	OFF	OFF
31	ON	ON	ON	ON	ON	OFF	OFF	OFF
32	OFF	OFF	OFF	OFF	OFF	ON	OFF	OFF
33	ON	OFF	OFF	OFF	OFF	ON	OFF	OFF
34	OFF	ON	OFF	OFF	OFF	ON	OFF	OFF
35	ON	ON	OFF	OFF	OFF	ON	OFF	OFF
36	OFF	OFF	ON	OFF	OFF	ON	OFF	OFF
37	ON	OFF	ON	OFF	OFF	ON	OFF	OFF
38	OFF	ON	ON	OFF	OFF	ON	OFF	OFF

ID	SW1-#1	SW1-#2	SW1-#3	SW1-#4	SW1-#5	SW1-#6	SW1-#7	SW1-#8
39	ON	ON	ON	OFF	OFF	ON	OFF	OFF
40	OFF	OFF	OFF	ON	OFF	ON	OFF	OFF
41	ON	OFF	OFF	ON	OFF	ON	OFF	OFF
42	OFF	ON	OFF	ON	OFF	ON	OFF	OFF
43	ON	ON	OFF	ON	OFF	ON	OFF	OFF
44	OFF	OFF	ON	ON	OFF	ON	OFF	OFF
45	ON	OFF	ON	ON	OFF	ON	OFF	OFF
46	OFF	ON	ON	ON	OFF	ON	OFF	OFF
47	ON	ON	ON	ON	OFF	ON	OFF	OFF
48	OFF	OFF	OFF	OFF	ON	ON	OFF	OFF
49	ON	OFF	OFF	OFF	ON	ON	OFF	OFF
50	OFF	ON	OFF	OFF	ON	ON	OFF	OFF
51	ON	ON	OFF	OFF	ON	ON	OFF	OFF
52	OFF	OFF	ON	OFF	ON	ON	OFF	OFF
53	ON	OFF	ON	OFF	ON	ON	OFF	OFF
54	OFF	ON	ON	OFF	ON	ON	OFF	OFF
55	ON	ON	ON	OFF	ON	ON	OFF	OFF
56	OFF	OFF	OFF	ON	ON	ON	OFF	OFF
57	ON	OFF	OFF	ON	ON	ON	OFF	OFF
58	OFF	ON	OFF	ON	ON	ON	OFF	OFF
59	ON	ON	OFF	ON	ON	ON	OFF	OFF
60	OFF	OFF	ON	ON	ON	ON	OFF	OFF
61	ON	OFF	ON	ON	ON	ON	OFF	OFF
62	OFF	ON	ON	ON	ON	ON	OFF	OFF
63	ON	ON	ON	ON	ON	ON	OFF	OFF
64	OFF	OFF	OFF	OFF	OFF	OFF	ON	OFF
65	ON	OFF	OFF	OFF	OFF	OFF	ON	OFF
66	OFF	ON	OFF	OFF	OFF	OFF	ON	OFF
67	ON	ON	OFF	OFF	OFF	OFF	ON	OFF
68	OFF	OFF	ON	OFF	OFF	OFF	ON	OFF
69	ON	OFF	ON	OFF	OFF	OFF	ON	OFF
70	OFF	ON	ON	OFF	OFF	OFF	ON	OFF
71	ON	ON	ON	OFF	OFF	OFF	ON	OFF
72	OFF	OFF	OFF	ON	OFF	OFF	ON	OFF
73	ON	OFF	OFF	ON	OFF	OFF	ON	OFF
74	OFF	ON	OFF	ON	OFF	OFF	ON	OFF
75	ON	ON	OFF	ON	OFF	OFF	ON	OFF
76	OFF	OFF	ON	ON	OFF	OFF	ON	OFF
77	ON	OFF	ON	ON	OFF	OFF	ON	OFF

ПОДКЛЮЧЕНИЕ И УСТАНОВКА

ID	SW1-#1	SW1-#2	SW1-#3	SW1-#4	SW1-#5	SW1-#6	SW1-#7	SW1-#8
78	OFF	ON	ON	ON	OFF	OFF	ON	OFF
79	ON	ON	ON	ON	OFF	OFF	ON	OFF
80	OFF	OFF	OFF	OFF	ON	OFF	ON	OFF
81	ON	OFF	OFF	OFF	ON	OFF	ON	OFF
82	OFF	ON	OFF	OFF	ON	OFF	ON	OFF
83	ON	ON	OFF	OFF	ON	OFF	ON	OFF
84	OFF	OFF	ON	OFF	ON	OFF	ON	OFF
85	ON	OFF	ON	OFF	ON	OFF	ON	OFF
86	OFF	ON	ON	OFF	ON	OFF	ON	OFF
87	ON	ON	ON	OFF	ON	OFF	ON	OFF
88	OFF	OFF	OFF	ON	ON	OFF	ON	OFF
89	ON	OFF	OFF	ON	ON	OFF	ON	OFF
90	OFF	ON	OFF	ON	ON	OFF	ON	OFF
91	ON	ON	OFF	ON	ON	OFF	ON	OFF
92	OFF	OFF	ON	ON	ON	OFF	ON	OFF
93	ON	OFF	ON	ON	ON	OFF	ON	OFF
94	OFF	ON	ON	ON	ON	OFF	ON	OFF
95	ON	ON	ON	ON	ON	OFF	ON	OFF
96	OFF	OFF	OFF	OFF	OFF	ON	ON	OFF
97	ON	OFF	OFF	OFF	OFF	ON	ON	OFF
98	OFF	ON	OFF	OFF	OFF	ON	ON	OFF
99	ON	ON	OFF	OFF	OFF	ON	ON	OFF
100	OFF	OFF	ON	OFF	OFF	ON	ON	OFF
101	ON	OFF	ON	OFF	OFF	ON	ON	OFF
102	OFF	ON	ON	OFF	OFF	ON	ON	OFF
103	ON	ON	ON	OFF	OFF	ON	ON	OFF
104	OFF	OFF	OFF	ON	OFF	ON	ON	OFF
105	ON	OFF	OFF	ON	OFF	ON	ON	OFF
106	OFF	ON	OFF	ON	OFF	ON	ON	OFF
107	ON	ON	OFF	ON	OFF	ON	ON	OFF
108	OFF	OFF	ON	ON	OFF	ON	ON	OFF
109	ON	OFF	ON	ON	OFF	ON	ON	OFF
110	OFF	ON	ON	ON	OFF	ON	ON	OFF
111	ON	ON	ON	ON	OFF	ON	ON	OFF
112	OFF	OFF	OFF	OFF	ON	ON	ON	OFF
113	ON	OFF	OFF	OFF	ON	ON	ON	OFF
114	OFF	ON	OFF	OFF	ON	ON	ON	OFF
115	ON	ON	OFF	OFF	ON	ON	ON	OFF
116	OFF	OFF	ON	OFF	ON	ON	ON	OFF

ID	SW1-#1	SW1-#2	SW1-#3	SW1-#4	SW1-#5	SW1-#6	SW1-#7	SW1-#8
117	ON	OFF	ON	OFF	ON	ON	ON	OFF
118	OFF	ON	ON	OFF	ON	ON	ON	OFF
119	ON	ON	ON	OFF	ON	ON	ON	OFF
120	OFF	OFF	OFF	ON	ON	ON	ON	OFF
121	ON	OFF	OFF	ON	ON	ON	ON	OFF
122	OFF	ON	OFF	ON	ON	ON	ON	OFF
123	ON	ON	OFF	ON	ON	ON	ON	OFF
124	OFF	OFF	ON	ON	ON	ON	ON	OFF
125	ON	OFF	ON	ON	ON	ON	ON	OFF
126	OFF	ON	ON	ON	ON	ON	ON	OFF
127	ON	ON	ON	ON	ON	ON	ON	OFF
128	OFF	OFF	OFF	OFF	OFF	OFF	OFF	ON
129	ON	OFF	OFF	OFF	OFF	OFF	OFF	ON
130	OFF	ON	OFF	OFF	OFF	OFF	OFF	ON
131	ON	ON	OFF	OFF	OFF	OFF	OFF	ON
132	OFF	OFF	ON	OFF	OFF	OFF	OFF	ON
133	ON	OFF	ON	OFF	OFF	OFF	OFF	ON
134	OFF	ON	ON	OFF	OFF	OFF	OFF	ON
135	ON	ON	ON	OFF	OFF	OFF	OFF	ON
136	OFF	OFF	OFF	ON	OFF	OFF	OFF	ON
137	ON	OFF	OFF	ON	OFF	OFF	OFF	ON
138	OFF	ON	OFF	ON	OFF	OFF	OFF	ON
139	ON	ON	OFF	ON	OFF	OFF	OFF	ON
140	OFF	OFF	ON	ON	OFF	OFF	OFF	ON
141	ON	OFF	ON	ON	OFF	OFF	OFF	ON
142	OFF	ON	ON	ON	OFF	OFF	OFF	ON
143	ON	ON	ON	ON	OFF	OFF	OFF	ON
144	OFF	OFF	OFF	OFF	ON	OFF	OFF	ON
145	ON	OFF	OFF	OFF	ON	OFF	OFF	ON
146	OFF	ON	OFF	OFF	ON	OFF	OFF	ON
147	ON	ON	OFF	OFF	ON	OFF	OFF	ON
148	OFF	OFF	ON	OFF	ON	OFF	OFF	ON
149	ON	OFF	ON	OFF	ON	OFF	OFF	ON
150	OFF	ON	ON	OFF	ON	OFF	OFF	ON
151	ON	ON	ON	OFF	ON	OFF	OFF	ON
152	OFF	OFF	OFF	ON	ON	OFF	OFF	ON
153	ON	OFF	OFF	ON	ON	OFF	OFF	ON
154	OFF	ON	OFF	ON	ON	OFF	OFF	ON
155	ON	ON	OFF	ON	ON	OFF	OFF	ON

ПОДКЛЮЧЕНИЕ И УСТАНОВКА

ID	SW1-#1	SW1-#2	SW1-#3	SW1-#4	SW1-#5	SW1-#6	SW1-#7	SW1-#8
156	OFF	OFF	ON	ON	ON	OFF	OFF	ON
157	ON	OFF	ON	ON	ON	OFF	OFF	ON
158	OFF	ON	ON	ON	ON	OFF	OFF	ON
159	ON	ON	ON	ON	ON	OFF	OFF	ON
160	OFF	OFF	OFF	OFF	OFF	ON	OFF	ON
161	ON	OFF	OFF	OFF	OFF	ON	OFF	ON
162	OFF	ON	OFF	OFF	OFF	ON	OFF	ON
163	ON	ON	OFF	OFF	OFF	ON	OFF	ON
164	OFF	OFF	ON	OFF	OFF	ON	OFF	ON
165	ON	OFF	ON	OFF	OFF	ON	OFF	ON
166	OFF	ON	ON	OFF	OFF	ON	OFF	ON
167	ON	ON	ON	OFF	OFF	ON	OFF	ON
168	OFF	OFF	OFF	ON	OFF	ON	OFF	ON
169	ON	OFF	OFF	ON	OFF	ON	OFF	ON
170	OFF	ON	OFF	ON	OFF	ON	OFF	ON
171	ON	ON	OFF	ON	OFF	ON	OFF	ON
172	OFF	OFF	ON	ON	OFF	ON	OFF	ON
173	ON	OFF	ON	ON	OFF	ON	OFF	ON
174	OFF	ON	ON	ON	OFF	ON	OFF	ON
175	ON	ON	ON	ON	OFF	ON	OFF	ON
176	OFF	OFF	OFF	OFF	ON	ON	OFF	ON
177	ON	OFF	OFF	OFF	ON	ON	OFF	ON
178	OFF	ON	OFF	OFF	ON	ON	OFF	ON
179	ON	ON	OFF	OFF	ON	ON	OFF	ON
180	OFF	OFF	ON	OFF	ON	ON	OFF	ON
181	ON	OFF	ON	OFF	ON	ON	OFF	ON
182	OFF	ON	ON	OFF	ON	ON	OFF	ON
183	ON	ON	ON	OFF	ON	ON	OFF	ON
184	OFF	OFF	OFF	ON	ON	ON	OFF	ON
185	ON	OFF	OFF	ON	ON	ON	OFF	ON
186	OFF	ON	OFF	ON	ON	ON	OFF	ON
187	ON	ON	OFF	ON	ON	ON	OFF	ON
188	OFF	OFF	ON	ON	ON	ON	OFF	ON
189	ON	OFF	ON	ON	ON	ON	OFF	ON
190	OFF	ON	ON	ON	ON	ON	OFF	ON
191	ON	ON	ON	ON	ON	ON	OFF	ON
192	OFF	OFF	OFF	OFF	OFF	OFF	ON	ON
193	ON	OFF	OFF	OFF	OFF	OFF	ON	ON
194	OFF	ON	OFF	OFF	OFF	OFF	ON	ON

ID	SW1-#1	SW1-#2	SW1-#3	SW1-#4	SW1-#5	SW1-#6	SW1-#7	SW1-#8
195	ON	ON	OFF	OFF	OFF	OFF	ON	ON
196	OFF	OFF	ON	OFF	OFF	OFF	ON	ON
197	ON	OFF	ON	OFF	OFF	OFF	ON	ON
198	OFF	ON	ON	OFF	OFF	OFF	ON	ON
199	ON	ON	ON	OFF	OFF	OFF	ON	ON
200	OFF	OFF	OFF	ON	OFF	OFF	ON	ON
201	ON	OFF	OFF	ON	OFF	OFF	ON	ON
202	OFF	ON	OFF	ON	OFF	OFF	ON	ON
203	ON	ON	OFF	ON	OFF	OFF	ON	ON
204	OFF	OFF	ON	ON	OFF	OFF	ON	ON
205	ON	OFF	ON	ON	OFF	OFF	ON	ON
206	OFF	ON	ON	ON	OFF	OFF	ON	ON
207	ON	ON	ON	ON	OFF	OFF	ON	ON
208	OFF	OFF	OFF	OFF	ON	OFF	ON	ON
209	ON	OFF	OFF	OFF	ON	OFF	ON	ON
210	OFF	ON	OFF	OFF	ON	OFF	ON	ON
211	ON	ON	OFF	OFF	ON	OFF	ON	ON
212	OFF	OFF	ON	OFF	ON	OFF	ON	ON
213	ON	OFF	ON	OFF	ON	OFF	ON	ON
214	OFF	ON	ON	OFF	ON	OFF	ON	ON
215	ON	ON	ON	OFF	ON	OFF	ON	ON
216	OFF	OFF	OFF	ON	ON	OFF	ON	ON
217	ON	OFF	OFF	ON	ON	OFF	ON	ON
218	OFF	ON	OFF	ON	ON	OFF	ON	ON
219	ON	ON	OFF	ON	ON	OFF	ON	ON
220	OFF	OFF	ON	ON	ON	OFF	ON	ON
221	ON	OFF	ON	ON	ON	OFF	ON	ON
222	OFF	ON	ON	ON	ON	OFF	ON	ON
223	ON	ON	ON	ON	ON	OFF	ON	ON
224	OFF	OFF	OFF	OFF	OFF	ON	ON	ON
225	ON	OFF	OFF	OFF	OFF	ON	ON	ON
226	OFF	ON	OFF	OFF	OFF	ON	ON	ON
227	ON	ON	OFF	OFF	OFF	ON	ON	ON
228	OFF	OFF	ON	OFF	OFF	ON	ON	ON
229	ON	OFF	ON	OFF	OFF	ON	ON	ON
230	OFF	ON	ON	OFF	OFF	ON	ON	ON
231	ON	ON	ON	OFF	OFF	ON	ON	ON
232	OFF	OFF	OFF	ON	OFF	ON	ON	ON
233	ON	OFF	OFF	ON	OFF	ON	ON	ON

ПОДКЛЮЧЕНИЕ И УСТАНОВКА

ID	SW1-#1	SW1-#2	SW1-#3	SW1-#4	SW1-#5	SW1-#6	SW1-#7	SW1-#8
234	OFF	ON	OFF	ON	OFF	ON	ON	ON
235	ON	ON	OFF	ON	OFF	ON	ON	ON
236	OFF	OFF	ON	ON	OFF	ON	ON	ON
237	ON	OFF	ON	ON	OFF	ON	ON	ON
238	OFF	ON	ON	ON	OFF	ON	ON	ON
239	ON	ON	ON	ON	OFF	ON	ON	ON
240	OFF	OFF	OFF	OFF	ON	ON	ON	ON
241	ON	OFF	OFF	OFF	ON	ON	ON	ON
242	OFF	ON	OFF	OFF	ON	ON	ON	ON
243	ON	ON	OFF	OFF	ON	ON	ON	ON
244	OFF	OFF	ON	OFF	ON	ON	ON	ON
245	ON	OFF	ON	OFF	ON	ON	ON	ON
246	OFF	ON	ON	OFF	ON	ON	ON	ON
247	ON	ON	ON	OFF	ON	ON	ON	ON
248	OFF	OFF	OFF	ON	ON	ON	ON	ON
249	ON	OFF	OFF	ON	ON	ON	ON	ON
250	OFF	ON	OFF	ON	ON	ON	ON	ON
251	ON	ON	OFF	ON	ON	ON	ON	ON
252	OFF	OFF	ON	ON	ON	ON	ON	ON
253	ON	OFF	ON	ON	ON	ON	ON	ON
254	OFF	ON	ON	ON	ON	ON	ON	ON
255	ON	ON	ON	ON	ON	ON	ON	ON

ПОДГОТОВКА АДАПТЕРОВ И КАБЕЛЕЙ

- **Адаптер питания**

Мощность адаптера питания - AC24В 2,5А.

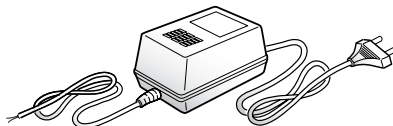

- **Видео кабель**

Для подключения порта видеовыхода камеры к монитору используется коаксиальный кабель с разъемом BNC, показанный ниже:

Если расстояние между камерой и монитором превышает рекомендованный максимум, используйте вспомогательный видеосуилитель.

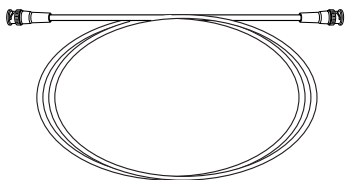

Расстояние	Рекомендованные технические характеристики кабеля
300m	4C2V(RG-59/U)
450m	5C2V(RG-6/U)
600m	7C2V(RG-11/U)



- Если управление камерой осуществляется по коаксиальной линии, используйте видеосуилитель для коаксиальных линий связи. Обычные видеосуилители не передают сигнал по коаксиальным линиям.

- **Кабель связи**

Для подключения камеры к контроллеру требуется линия связи RS-485/422. Для обеспечения качества связи на больших расстояниях и точности общей связи рекомендуется использование кабеля из витой пары, такого как кабель с неэкранированной витой парой.

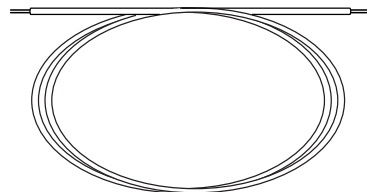

- В зависимости от окружения камеры, расстояние связи может изменяться.
- Видеокабель или кабель связи не должны находиться в одном корпусе с камерой.

ПОДКЛЮЧЕНИЕ И УСТАНОВКА

КОНФИГУРАЦИИ ПРОДУКТА

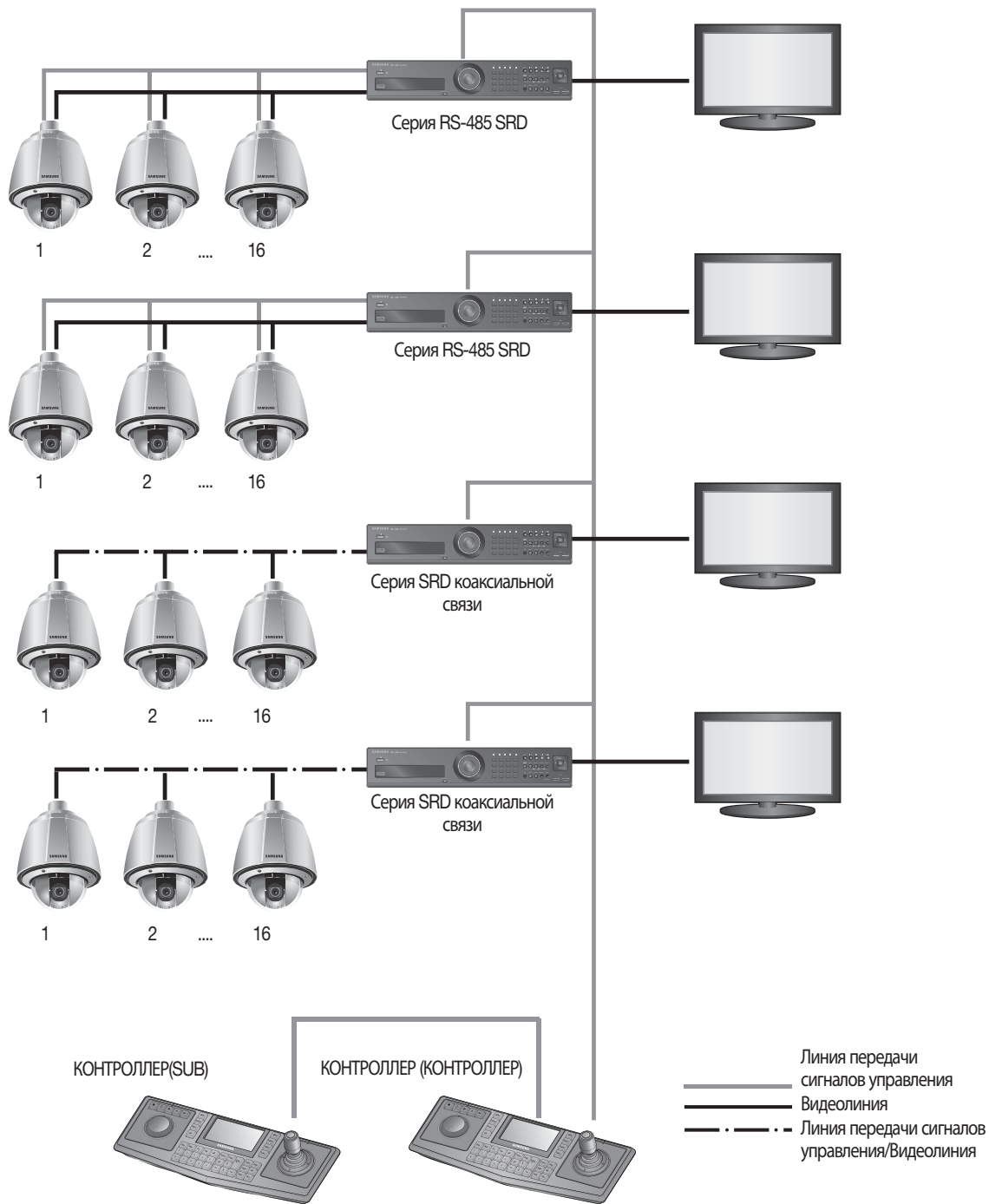

ПОДГОТОВКА И УСТАНОВКА КРОНШТЕЙНА КАМЕРЫ

Руководство по установке кронштейнов и корпусов приведено в руководстве по установке, прилагаемом к кронштейну или корпусу.

❖ Доступные модели кронштейнов

Модель	Позиция	Модель для установки в помещении	Model przeznaczony do użycia na zewnątrz
SHP-3700H	Корпус для установки вне помещения	Да	-
SBP-300HM1	Навесное крепление		
SBP-300WM1	Настенное крепление		Да
SBP-300WM			
SBP-300CM	Установка на потолке		
SBP-300LM	Крепление на парапет		
SBP-300KM	Угловое крепление		
SBP-300PM	Крепление к опоре		



- Внешний вид каждого кронштейна (продаются отдельно) можно посмотреть в разделе "Дополнительные принадлежности для установки".

ПОДКЛЮЧЕНИЕ И УСТАНОВКА

ДОПОЛНИТЕЛЬНЫЕ ПРИНАДЛЕЖНОСТИ ДЛЯ УСТАНОВКИ

Для упрощения установки можно приобрести дополнительные принадлежности.

1. Если камера устанавливается на стене

- Настенное крепление (SBP-300WM1)

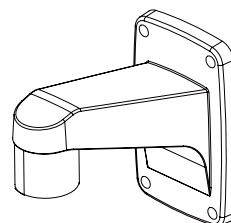

- Настенное крепление (SBP-300WM)

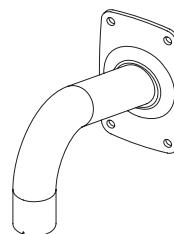

2. Если камера устанавливается на потолке

- Установка на потолке (SBP-300CM)

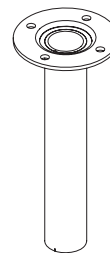

3. Если настенное крепление (SBP-300WM/SBP-300WM1) устанавливается на цилиндре длиной не менее 80 мм

- Крепление к опоре (SBP-300PM)

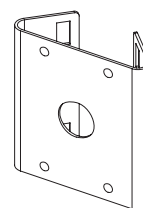

4. Если настенное крепление (SBP-300WM/SBP-300WM1) устанавливается в углу стены
- Угловое крепление (SBP-300KM)

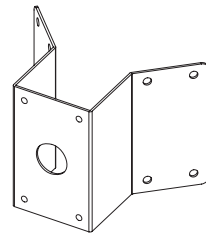

5. Если установка выполняется на крыше здания
- Крепление на парапет (SBP-300LM)

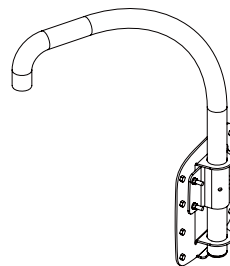

6. При установке модели для установки в помещении вне помещения
- Корпус для установки вне помещения (SHP-3700H)

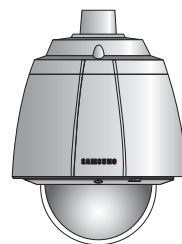

7. При установке модели для установки в помещении на потолке
- Корпус для скрытой установки в помещении для купольной камеры PTZ (SHP-3700F/STH-370PE)

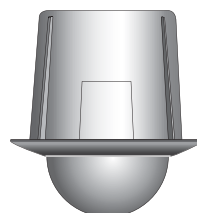

8. При установке модели для установки в помещении на стене или потолке
- Навесное крепление (SBP-300HM1)

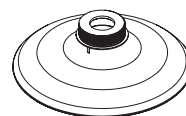

ПОДКЛЮЧЕНИЕ И УСТАНОВКА

- Кронштейн для крепления (Модель для установки в помещении)

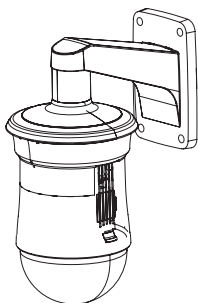

Настенное крепление (SBP-300WM1)

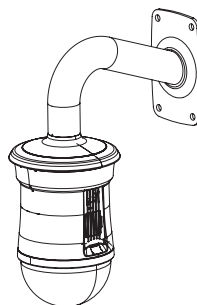

Настенное крепление (SBP-300WM)

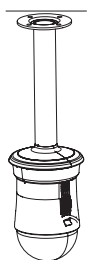

Потолочное крепление (SBP-300CM)

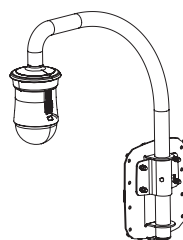

Крепление для установки на парапете (SBP-300LM)

- Кронштейн для крепления (Model przeznaczony do używania na zewnątrz)



Настенное крепление (SBP-300WM1)

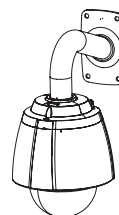

Настенное крепление (SBP-300WM)

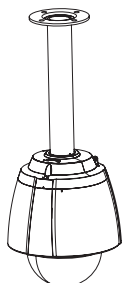

Потолочное крепление (SBP-300CM)

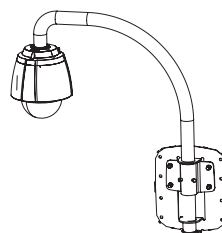

Крепление для установки на парапете (SBP-300LM)

ПРИМЕР УСТАНОВКИ КАМЕРЫ ПОТОЛОЧНОГО ТИПА

• Крепление установочного шаблона и установка основания

Закрепите установочный шаблон на потолке. В соответствии с конструкцией установочного шаблона просверлите в потолке отверстие диаметром 88 мм и пропустите через это отверстие провода. Затем установите основание, как показано на рисунке.

Перед установкой кронштейна открыть навесную дверцу в нижней части кронштейна, как показано на изображении. Удерживать ручку для открытия навесной дверцы.

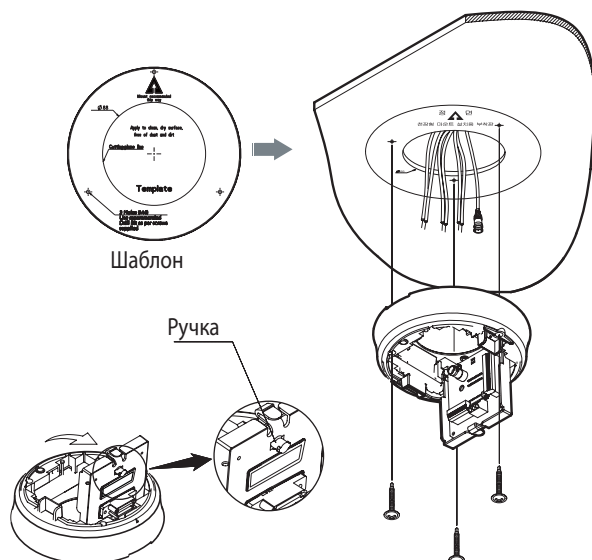

• Подключение кабелей к клеммам

Соединить кабели к клеммной коробке на навесной дверце.

См. принципиальную схему камеры на стр. 18 для получения информации о штырьках. После завершения подключения, закрыть навесную дверцу.

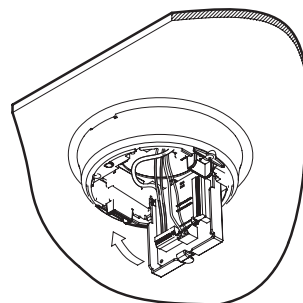

- Не подключать камеру к источнику питания до завершения монтажа. Подача питания в процессе монтажа может вызвать пожар и повредить изделие.

ПОДКЛЮЧЕНИЕ И УСТАНОВКА

• Настройка DIP-переключателей камеры

DIP-переключатели для связи и ID-протоколов расположены в нижней части камеры. Информация по настройкам приведена в разделе «Настройки DIP-переключателей» данного руководства.

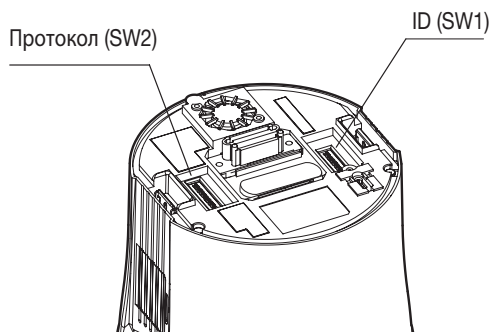

• Подключение предохранительного троса камеры и крепление камеры

Осторожно прикрепить камеру к стойке, следуя отметкам выравнивания, как показано на рисунке. Сначала прикрепить предохранительный трос камеры к стойке, а затем к камере.

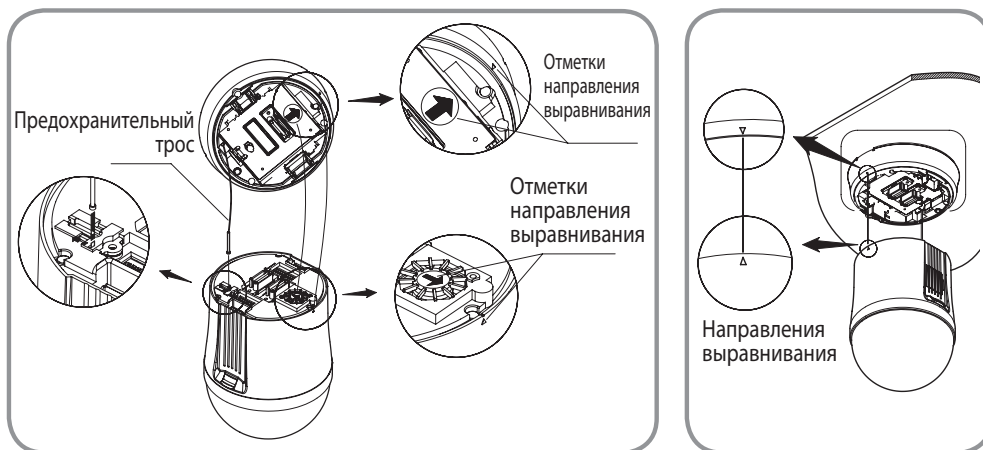

* Для крепления камеры к стойке следовать отметкам выравнивания, как показано на рисунке.



- Перед продолжением работ убедиться в том, что предохранительный трос камеры закреплен к стойке. В противном случае падение камеры может стать причиной серьезной травмы.

* Информацию по креплению и разъединению камеры см. на рисунке.

* Крепление камеры: Удерживать камеру и нажать для установки в крепление, как показано на рисунке. Нажимать до щелчка.

* Разъединение камеры: Для разъединения камеры, потянуть камеру вниз и одновременно нажать кнопки разблокировки, направленные вверх.

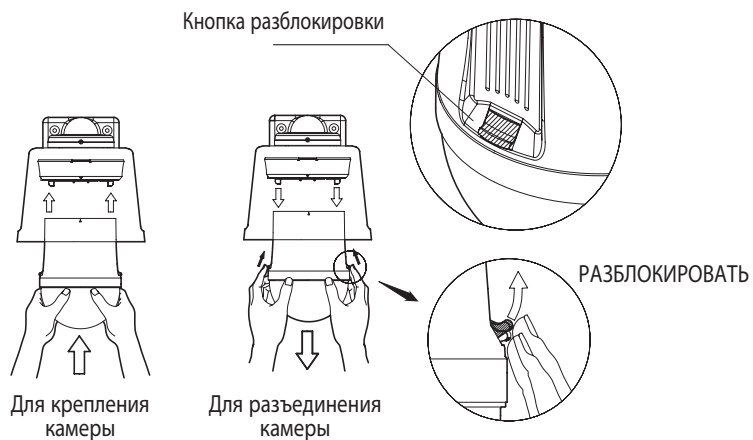

ПОДКЛЮЧЕНИЕ И УСТАНОВКА

PRZYKŁAD MONTAŻU MODELU DO UŻYTKU NA ZEWNĄTRZ

❖ Фиксация основания для установки на кронштейне

1. Зафиксируйте основание на кронштейне, повернув его в направлении часовой стрелки.

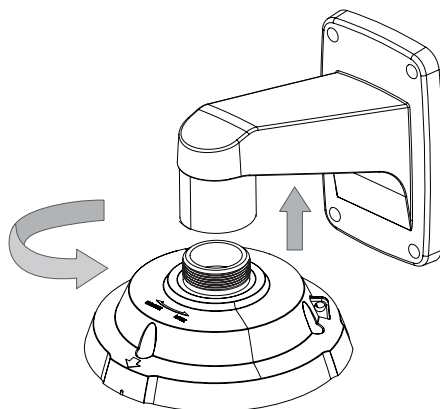

2. Как показано на рисунке ниже, слегка нажмите и приподнимите ручку на навесной дверце, которая находится в нижней части основания для установки. Подсоедините провода, выполнив инструкции раздела "Плата проводного интерфейса камеры" на стр. 18.

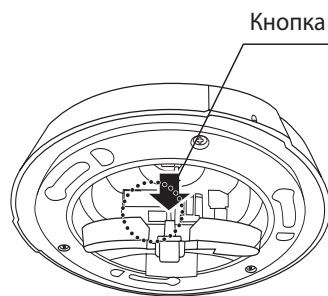

- Не подключайте камеру к сетевой розетке до тех пор, пока установка не будет полностью завершена. Подача питания в процессе установки может привести к возгоранию или повреждению продукта.

3. Подсоедините предохранительный трос камеры к основанию для установки.

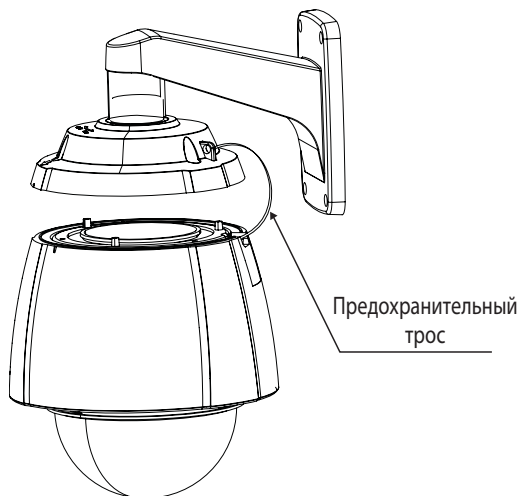

4. Сборка камеры и основания для установки.
Соедините основание для установки и камеру, сопоставив установочные метки этих двух частей.

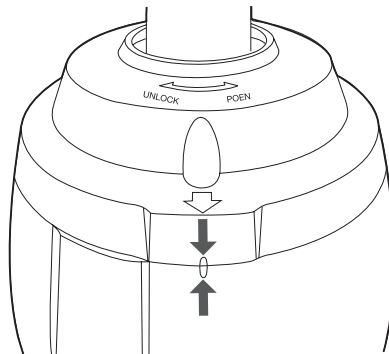

5. Крепление камеры.
Поворачивайте раму камеры в направлении против часовой стрелки до тех пор, пока выступающие части на раме камеры и основании для установки не будут точно сопоставлены друг с другом.

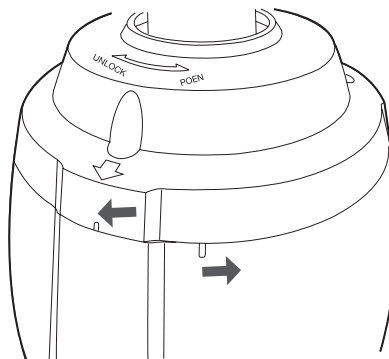

6. Крепление камеры и основания для установки.
Как показано на рисунке ниже, скрепите вместе основание для установки и камеру с помощью 3 винтов с шестигранной головкой.

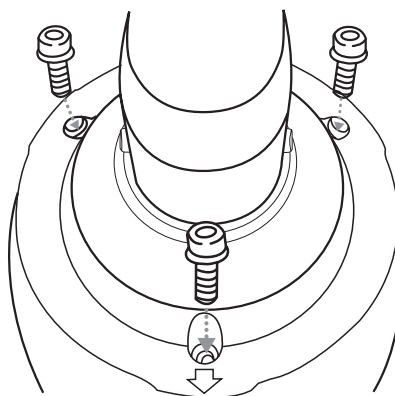

Настр. камеры

СИМВОЛЫ ИНТЕРФЕЙСА

- **Дисплей ожидания/работы обнаружения движения :**

В режиме ожидания в верхнем правом углу экрана мигает “**D**” и при обнаружении движения изменяется на “**▲**” .

- **Дисплей состояния порта входа сигнализации :**

W prawym górnym rogu ekranu migają symbole: „1”, „2”, „3”, „4”, „5”, „6”, „7” oraz „8”.

- **Дисплей порта текущей сигнализации в соответствии с портами входа сигнализации (приоритет) :**

W prawym górnym rogu ekranu miga tylko jeden z następujących symboli: „1”, „2”, „3”, „4”, „5”, „6”, „7” lub „8”.

※ Индикатор порта ввода сигнала мигает только после установки последовательности.

- **Настройки отображения предварительно настроенного количества :**

'*' : Если предварительно настроенное количество уже доступно.

'H' : Если предварительно настроенное расположение является исходным положением камеры.

'T' : Если предварительно настроенное расположение является начальной точки автосопровождения (только для модели SCP-XXXXT)

- **Экран функции PTZ :**

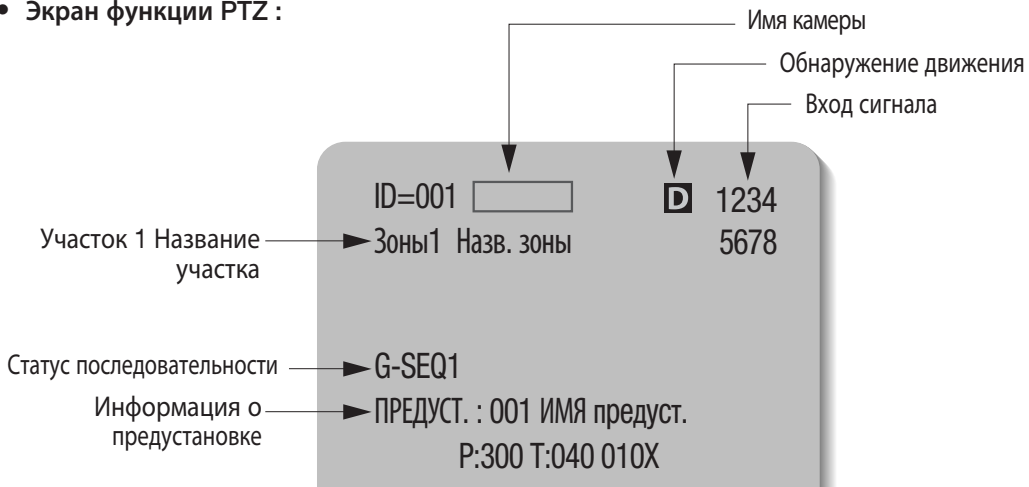

- **Экран настройки предварительно настроенного количества :**



ИСПОЛЬЗОВАНИЕ И НАСТРОЙКА МЕНЮ

Индикаторы экранного меню



Эксплуатация камеры

● **Поворот и наклон :**

Использовать джойстик контроллера или кнопки системы управления.

● **Регулировка увеличения :**

Переместить джойстик по часовой стрелке (Теле) или против часовой стрелки (Широкий) или использовать кнопку Увеличение (Zoom).

● **Доступ к меню экрана :**

Нажать кнопку Меню (Menu) или Экранное меню (OSD) на контроллере.



- См. Руководство пользователя изделия для получения более подробной информации об управлении с помощью контроллера или цифрового видеорегистратора другого производителя.

Команды экранного меню, таблица функций и элементы управления меню (применимо к протоколу Samsung T/Samsung E)

Этой камерой можно управлять двумя способами: используя функциональные клавиши на специальном контроллере, а также при помощи экранного меню на видеовыходе.

Ниже приводятся команды экранного меню :

Команда	Функция
Передвинуть джойстик вверх/вниз/влево/вправо	Передвинуть меню экранного меню вверх/вниз/влево/вправо соответственно
Ввод/Фокусное удаление	Выбор меню и доступ к подменю
ESC/фокусное приближение	Отмена команды и возврат к меню верхнего уровня

Настр. камеры

Таблица меню экранного меню

Можно просмотреть общую структуру меню. Подробные сведения смотрите в руководстве пользователя на соответствующей странице или в соответствующем разделе.

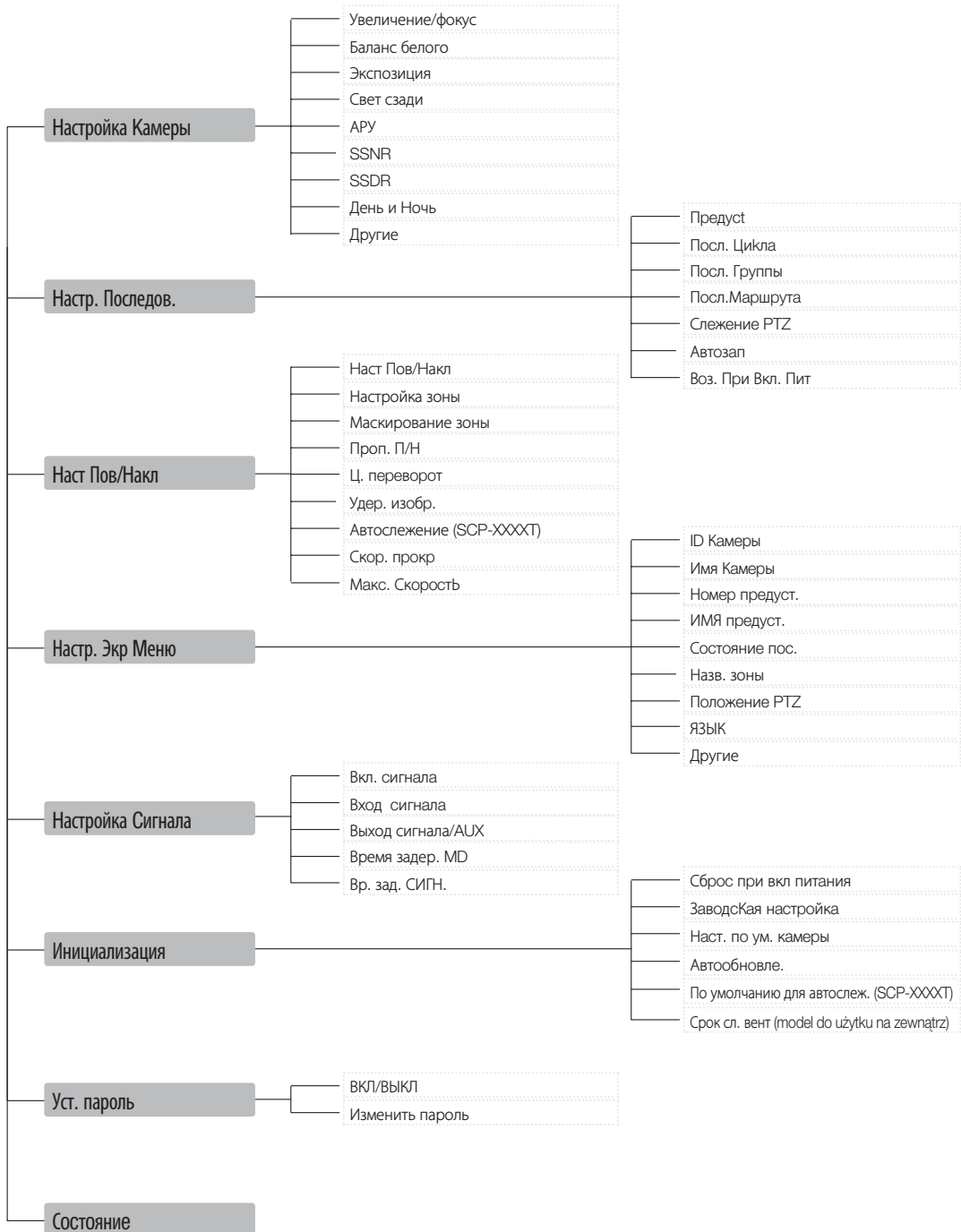

KONFIGURACJA KAMERY

Настройки фокусировки и масштабирования

● Режим фокус

- АВТО : Выполняет постоянную автофокусировку
- ВРУЧНУЮ : Изменение режима фокусировки камеры вручную
- ОДИ.СНИ : Единовременная автофокусировка камеры после использования функций «Поворот», «Наклон» или «Фокусировка».

● Слеж. с Масшт.

При помощи этого меню можно настроить режим фокусировки камеры во время масштабирования.

- Режим
 - АВТО : автофокусировка во время масштабирования.
 - СЛЕЖЕНИЕ : ручная фокусировка во время масштабирования.
 - ВЫКЛ : выключает режим фокусировки во время масштабирования (полностью ручной режим).
- Скорость
 - МЕДЛ./СРЕД./БЫСТРО : регулирует скорость масштабирования.

Режим	Szybko	Średni	Wolno
37x (SCP-3370)	2.8 s	4.0 s	7.1 s
37x (SCP-2370)	2.5 s	3.1 s	5.6 s
33x (SCP-2330)	2.2 s	2.5 s	4.7 s
27x (SCP-2270)	1.8 s	2.3 s	4.5 s

● Цифровой зум

обеспечивает макс. цифровой зум.
Настройка цифрового увеличения на 16x обеспечивает общее увеличение 592x.



- В отличие от оптического увеличения, качество графической информации цифрового увеличения снижается по мере роста степени увеличения.
- Функция автофокусировки может работать ненормально в следующих условиях:
 - при низкой освещенности фона
 - при использовании медленного затвора
 - если уровень увеличения настроен на слишком высокое значение
 - при слишком высокой освещенности фона
 - если в зоне наблюдения одновременно присутствуют сильноудаленный и сильно приближенный объекты
 - при отсутствии контраста, например, небо или стена
 - если камера направлена на тонкую горизонтальную линию
- автофокусировка направляется на объект в центре экрана; объекты по краям экрана могут быть не полностью в фокусе.

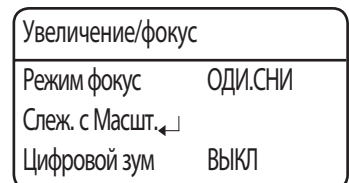
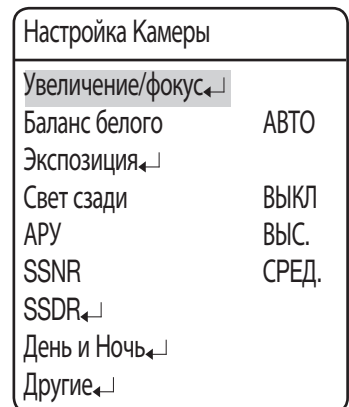
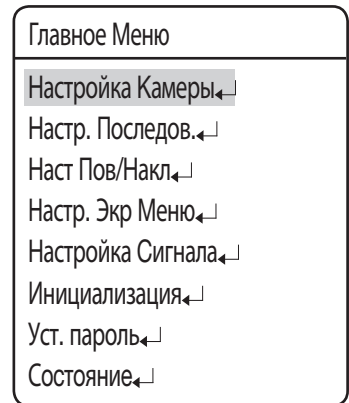

Настр. камеры

Баланс белого

Меню Баланс белого регулирует баланс цветов экрана при различных условиях освещения.

- **ATW** : регулирует цвет экрана автоматически. (Цветовая температура: 1800 ~ 10500°K)
- **КРЫТЫЙ** : Настройка оптимального цвета экрана для окружающей среды в помещении. (Цветовая температура: 4500 ~ 8500°K)
- **ОТКРЫТЫЙ** : Настройка оптимального цвета экрана для окружающей среды вне помещения. (Цветовая температура: 1700 ~ 11000°K)
- **AWC** : Чтобы настроить оптимальные условия для текущего освещения, сфокусируйте камеру на белом листе бумаги и нажмите кнопку SET. Если условия освещения изменились, необходимо повторно выполнить настройку.
- **ВРУЧНУЮ** : Позволяет адаптацию усиления красного и синего

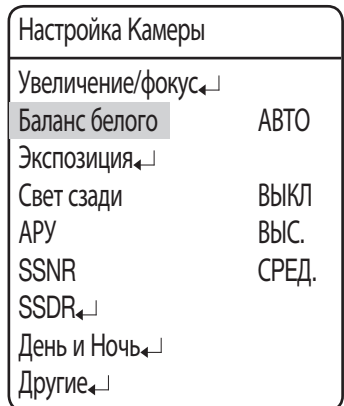
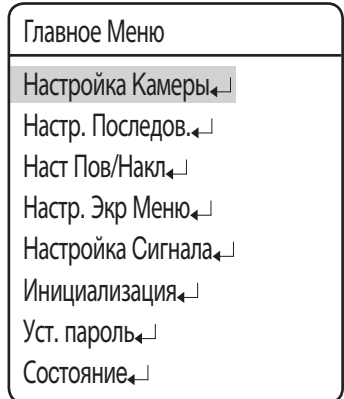

■ Возможно нарушение работы баланса белого в следующих условиях.

- ❶ Когда цветовая температура среды, окружающей предмет, находится вне диапазона управления (например, чистое небо или закат)
- ❷ Когда внешняя засветка предмета является тусклой.
- ❸ Если камера направлена на флуоресцентный свет или установлена в месте с сильным изменением освещенности, баланс белого может не обеспечивать постоянный результат.

Экспозиция

Настройки Экспозиции предназначены для регулировки экспонометра камеры.

- **Яркость** : регулирует яркость экрана.
(Over 50: Brighter, Under 50: Darker)
- **Диафрагма**
 - АВТО : Автоматически настраивает экспонометр.
 - ВРУЧНУЮ : Включает ручную настройку экспонометра.
(F1.6 – закр. 18 уровней)
- **Затвор** : Регулирует электронный затвор камеры.
 - --- : Скорость затвора установлена на 1/60 для NTSC и на 1/50 для PAL. Работает при установке диафрагмы в автоматический режим.
 - ESC : Автоматически настраивает скорость затвора согласно яркости экрана. Работает при установке диафрагмы в ручной режим.
 - A.FLK : Выбрать данную настройку при мигании картинки. Мигание может происходить при совпадении частот искусственного освещения с скоростью передачи кадров камеры.
 - ВРУЧНУЮ : Включает ручную настройку скорости затвора.
- **Ув. чувст.**
 - АВТО : Автоматически определяет уровни света и сохраняет чистую картинку ночью или в условиях низкой освещенности.
 - Огр. ув. чувст : Настраивает до максимального увеличения на кадр.

Главное Меню	
Настройка Камеры	↵
Настр. Последов.	↵
Наст Пов/Накл	↵
Настр. Экр Меню	↵
Настройка Сигнала	↵
Инициализация	↵
Уст. пароль	↵
Состояние	↵



Настройка Камеры	
Увеличение/фокус	↵
Баланс белого	АВТО
Экспозиция	↵
Свет сзади	ВЫКЛ
APU	ВЫС.
SSNR	СРЕД.
SSDR	↵
День и Ночь	↵
Другие	↵



Экспозиция	
Яркость	050
Диафрагма	АВТО
Затвор	---
Ув. чувст.	АВТО



- Для оптимальной работы режима автокоррекции мигания, избегать использование режима в сочетании с задней подсветкой.
- При использовании режима внутренней синхронизации, установка затвора на '---' и направление камеры непосредственно на источник яркого света может вызвать снижение рабочих характеристик камеры.
- Увеличение чувствительности отключается при установке затвора в рывной режим или режим автокоррекции мигания.

Настр. камеры

Свет сзади

Функция подсветки поддерживается микросхемами SV-V DSP (SCP-3XX0) или W-V DSP (SCP-2XX0), разработана Samsung Techwin, и, в отличие от старых моделей, в различных условиях освещения обеспечивает четкие контуры объектов и фона.

● Свет сзади

- ВЫКЛ : Отключение режима задней подсветки.
- WDR : Включение режима «Широкий динамический диапазон».
- HLC : Включение режима «Компенсация светлых участков».
- BLC : Включение режима компенсации задней подсветки определенного пользователем.

Главное Меню
Настройка Камеры←
Настр. Последов.←
Наст Пов/Накл←
Настр. Экр Меню←
Настройка Сигнала←
Инициализация←
Уст. пароль←
Состояние←



Настройка Камеры
Увеличение/фокус←
Баланс белого АВТО
Экспозиция←
Свет сзади ВЫКЛ
APU ВЫС.
SSNR СРЕД.
SSDR←
День и Ночь←
Другие←

◆ WDR (только модели SCP-3XX0)

В случае, если присутствуют яркая и темная зоны, данный режим делает различимыми обе зоны.



WDR ВКЛ

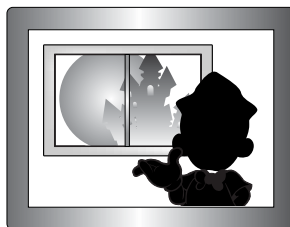

WDR ВЫКЛ

Настройка WDR
Предел НИЗ.
Уровень 50
Режим ВКЛ
Анти Прокатка ВКЛ

- Предел : Доступны три уровня чувствительности широкого динамического диапазона: Низкий, Средний и Высокий. Примечание: чем выше уровень чувствительности, тем ниже становится контраст в светлой и темной зонах..
- Уровень : Настройка яркости экрана в режиме широкого динамического диапазона.

- Режим : выбор режима, подходящего для условий освещения внутри или вне помещения.
- Анти Прокатка : уменьшает расхождение окружающих цветов для уменьшения эффекта “подкраски экрана”, возникающего при флуоресцентном освещении.



- Если установить значение “ВРУЧНУЮ” и для параметра Iris (Диафрагма) и для параметра Shutter (Затвор), то функция WDR будет отключена.
- Если используется VPS, то функция WDR будет отключена.
- В процессе использования широкого динамического диапазона возможны искажения, обесцвечивание, пятна и белёсые признаки в зависимости от условий освещенности. В этом случае прекратить использование широкого динамического диапазона.

◆ Настройка HLC

Настройки компенсации светлых участков выборочно устраняют светлые участки в ограниченной среде, такой как парковка жилого дома или бензозаправочная станция и полезны для определения малых объектов, таких как номерные знаки автомобилей.

Компенсация светлых участков отключается в дневное время. При наблюдении за движением транспорта в ночное время, в случае, если фары машины отражают слишком яркий свет на экран, камера автоматически устраняет свет фар и регулирует соответствующие цвета номерного знака.

Настройка HLC	
Уровень	НИЗ.
Тон маски	50

Маскирование зоны HLC

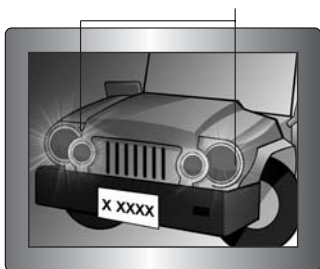

<HLC ВКЛ>



<HLC ВЫКЛ>

- Уровень : Настройка уровня чувствительности компенсации светлых участков.
- Тон маски : Настройка цвета маскирования на выделенной зоне.



- Даже несмотря на включенную компенсацию светлых участков, номерные знаки автомобилей могут быть неопределяемыми, в зависимости от места и угла камеры, а также условий освещенности.
- Для моделей серии SCP-2xxx при использовании функций “Цифровой зум”, “Пауза” или “Стабилизатор” функция HLC отключается (но модель SCP-3370 поддерживает работу HLC с любой из этих функций).

Настр. камеры

◆ Настройка BLC

Вы можете избирательно выбрать участок экрана для более четкого отображения объектов в пределах зоны.

- Элементы управления при помощи джойстика (перемещение в четырех направлениях):

перемещением джойстика во всех четырех направлениях — вперед, назад, влево и вправо — настраивается место и размер выбранного участка.

- Управление масштабом :

- Zoom Tele : Увеличение размера выбранного участка.
- Zoom Wide : Уменьшение размера выбранного участка.

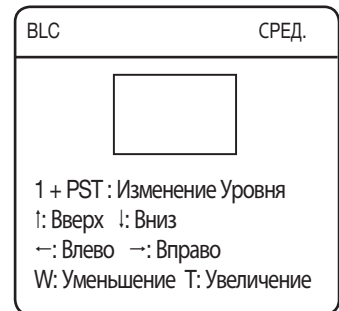

APU

APU (автоматическая регулировка усиления) настраивает регулировку усиления камеры и яркость экрана, если камера захватила объект в условиях низкой освещенности.

● ВЫКЛ:

Функция APU выключена.

● НИЗ./СРЕД./ВЫС.:

При установке параметра ВbC. в условиях плохого освещения уровень яркости во время съемки объекта увеличивается.

● ВРУЧНУЮ:

Настройка уровня APU выполняется вручную (5 дБ – 41 дБ).

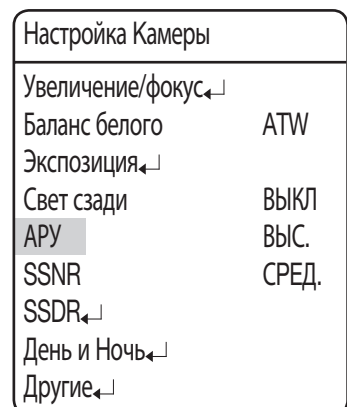
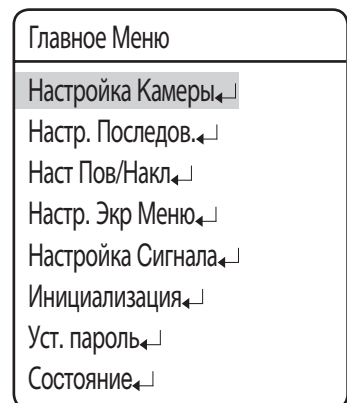

SSNR(Samsung Super Noise Reduction)

Функция SSNR значительно снижает количество помех от низкой освещенности.

- ВЫКЛ : Отключение функции подавления помех.
- НИЗ. : Подавление только небольшого количества помех, но практически не формирует остаточное изображение.
- СРЕД. : Наиболее широко используемый режим. Подавляет достаточное количество помех и формирует едва различимое остаточное изображение.
- ВЫС. : Значительно подавляет помехи, но формирует очевидное остаточное изображение.

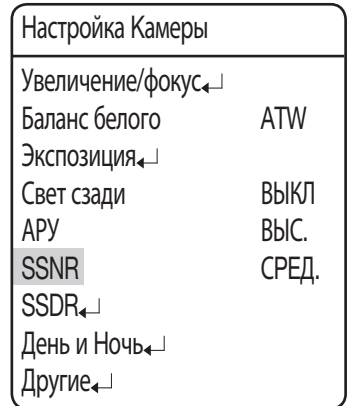
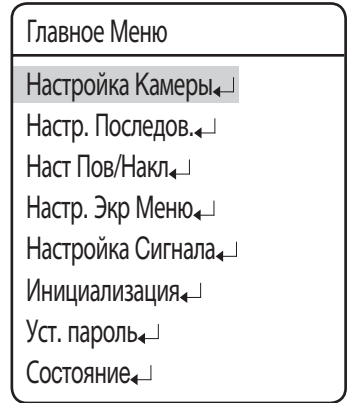

- Параметр SSNR не доступен, если для функции APU выбрать ВЫКЛ. или РУЧНОЙ.

Настр. камеры

SSDR(Samsung Super Dynamic Range)

Настройка SSDR освещает более темные места изображения при сохранении уровня освещенности для более ярких мест, чтобы выровнять общую яркость изображения и высокий уровень контрастности между яркими и темными местами.

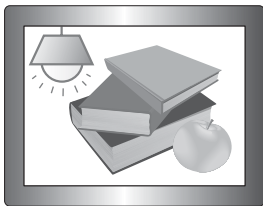

SSDR ВКЛ

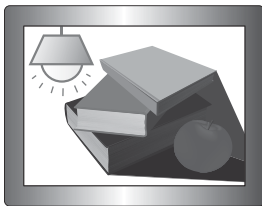

SSDR ВЫКЛ

- Режим : включает и выключает SSDR.
- Диапазон : определяет диапазон SSDR.
(для моделей серии SCP-2370)
- Уровень : изменяет контрастность между яркими и темными местами по уровню.

Главное Меню	
Настройка Камеры	←
Настр. Последов.	←
Наст Пов/Накл	←
Настр. Экр Меню	←
Настройка Сигнала	←
Инициализация	←
Уст. пароль	←
Состояние	←



Настройка Камеры	
Увеличение/фокус	←
Баланс белого	ATW
Экспозиция	←
Свет сзади	ВЫКЛ
APU	ВЫС.
SSNR	СРЕД.
SSDR	←
День и Ночь	←
Другие	←



SSDR	
► Режим	ВКЛ
Диапазон	УЗКИЙ
Уровень	08

День и Ночь

Функция «День/Ночь» позволяет камере переключаться между цветным и черно-белых режимом.

● Режим

- АВТО : Основное время работа в цветном режиме, переключение в Ч/Б режим при определении низкого уровня освещённости в ночное время.
- ЦВЕТ: Постоянная работа в цветном режиме.
- Ч/Б : Постоянная работа в черно-белом режиме. Использование подменю «Цветовая сигнализация ВКЛ/ВЫКЛ» включает или выключает сигналы цветовой синхронизации.
- ※ Если камера работает в Ч/Б режиме и подключена к оборудованию, которое требует внешней синхронизации через сигналы цветовой синхронизации, установить опцию <Цветовая сигнализация ВКЛ/ВЫКЛ> в положение <ВКЛ>.

● Длительность :

- Светочувствительность камеры настраивается, как показано в таблице ниже. Характеристики камеры по отклонению окружающего освещения могут изменяться в зависимости от окружения.

	ЦВЕТ → Ч/Б	Ч/Б → ЦВЕТ
БЫСТРО	2.5Lux	4Lux
МЕДЛ.	0.8Lux	6Lux

● Время Задержки :

- Продолжительность обоих условий освещенности может быть настроена для перехода камеры между настройками дневного и ночного времени.

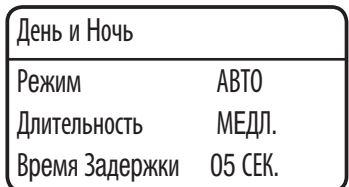
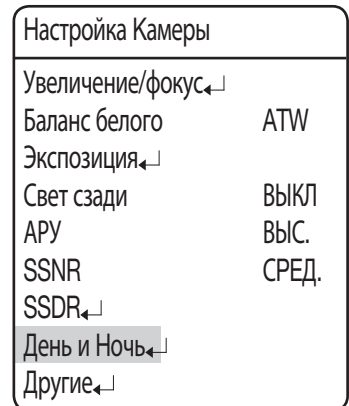
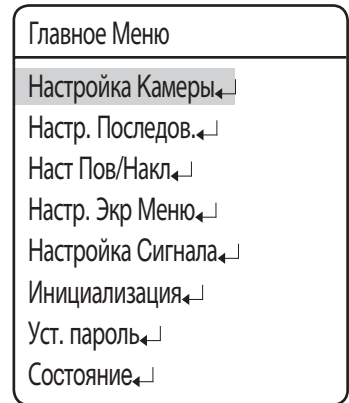

- Режим АВТО не доступен, если для параметра АРУ установлено значение ВЫКЛ или ВРУЧНУЮ. Режим доступен только в том случае, если для этого параметра установлено значение ЦВЕТ или Ч/Б.
- Использование режима Ч/Б при солнечном свете или галогеновой лампе может снизить характеристики фокусировки.

Настр. камеры

Другие

- **Синхр.** : Выберите “ВНУТРЕННЯЯ” или “СИН. ПО СЕ.” (не применяется для модели SCP-XXXXT).
 - ВНУТРЕННЯЯ : Синхронизирует таймер выхода камеры с внутренним кристаллом.
 - СИ. ПО СЕ.: Синхронизирует таймер выхода камеры с адаптером питания переменного тока для синхронизации нескольких камер. Данная опция полезна при использовании такого переключателя как переключатель матрицы.
 - Фаза Синх.по Сети : Позволяет настроить фазу синхронизации адаптера в диапазоне от 0 до 359°.
- **Наст.изобр.** :
 - Резкость : настройка резкости границ изображения.
 - ЦВЕТ : настройка цветовой плотности изображения.
- **Пауза** : остановка и возобновление изображения.
- **Стабилизатор** : стабилизатор компенсирует небольшие перемещения камеры, вызванные ветром или другими причинами.



- Стабилизатор использует цифровое увеличение и может вызвать снижение качества картинки.
- Стабилизатор отключается при слишком тусклом окружающем освещении.
- Стабилизатор отключается если поле обзора слишком мало или отсутствует контраст, например, небо или стена белого цвета.

- **VPS (для моделей серии SCP-3370)** : виртуальное прогрессивное сканирование обеспечивает более четкий вид объектов для воспроизведения видео высокого качества. Используется для записи высококачественных изображений и передачи файлов через Интернет.
 - ВЫКЛ : переключение системы видеозаписи в режим чересстрочной развертки 2:1.
 - ВКЛ : переключение системы видеозаписи в режим виртуального прогрессивного сканирования.
- **PIP (для моделей серии SCP-3370)** : функция PIP позволяет просматривать основное изображение одновременно с уменьшенной версией другого изображения.



- При использовании функции “Автослежение” или “Маскирование зоны” функция PIP будет отключена.

- **Крышка купола (Модель для установки в помещении)** : наличие крышки купола уменьшает разницу в качестве в зависимости от места появления изображения
 - ВЫКЛ : если крышка купола снята перед использованием
 - ВКЛ : если устройство используется с настройками по умолчанию (с крышкой купола)

Главное Меню	
Настройка Камеры	←
Настр. Последов.	←
Наст Пов/Накл	←
Настр. Экр Меню	←
Настройка Сигнала	←
Инициализация	←
Уст. пароль	←
Состояние	←



Настройка Камеры	
Увеличение/фокус	←
Баланс белого	ATW
Экспозиция	←
Свет сзади	ВЫКЛ
APU	ВЫС.
SSNR	СРЕД.
SSDR	←
День и Ночь	←
Другие	←



Другие	
Синхр.	ВНУТРЕННЯЯ
Наст.изобр.	←
Пауза	ВЫКЛ
Стабилизатор	ВЫКЛ
VPS	ВЫКЛ
PIP	ВЫКЛ
Крышка купола	ВКЛ

Настройка последовательности

Предуст

Данная функция позволяет осуществить ввод в ЗУ выбранного места и включает функции поворота/наклона/увеличения на данном месте. Сохраненные места могут быть вызваны командой <Выполнить предварительную настройку> (Preset Execute)

- **Установка предустановленных номеров :**
 При выборе меню «Предустановка» появляется нижеприведенный экран. Переместить джойстик во всех четырех направлениях для выбора желаемого номера.

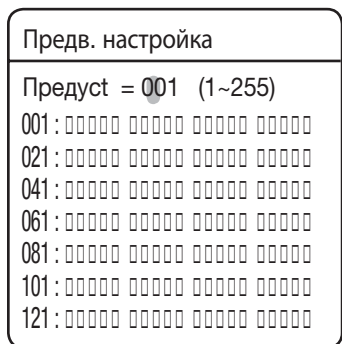

- **Сохранение предустановленных положений :**
 Выбор предварительного номера и нажатие кнопки Ввод перенаправляет меню на нижеприведенный экран. Используя джойстик настроить место функций поворота и наклона, а затем команды Увеличение и Фокусировка. В меню Предустановка, команда Увеличение и Фокусировка управляется только командой Увеличение.

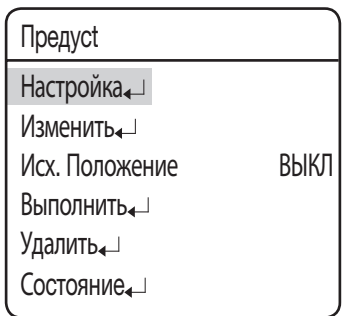
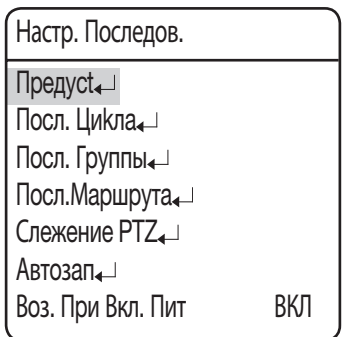
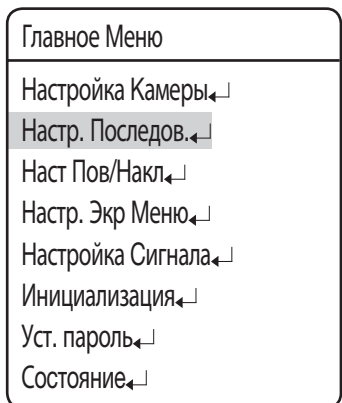

Настр. камеры

◆ Настройка PTZF

1. В меню настройки PTZF отображается окно, изображенное на рисунке. Чтобы выбрать необходимое значение, можно воспользоваться джойстиком.
2. Выберите номер предварительной настройки и нажмите ENTER. Будет осуществлен переход к экрану настройки. С помощью джойстика отрегулируйте панорамирование (Pan – P) и наклон (Tilt – T), после чего установите значение для зума (Zoom – Z) и фокусировки (Focus – F). В предустановленных настройках зум и фокусировка регулируются только командой зума. Доступные для переключения режимы отображаются в нижней строке меню.

Предв. настройка	
Предуст = 001	(1~255)
001 : □□□□ □□□□ □□□□ □□□□	
021 : □□□□ □□□□ □□□□ □□□□	



Предв. настройка	
1+PST:Увели. 2+PST:фокус	

◆ Изменить

Благодаря этой функции можно редактировать и сохранять настройки видео для каждой предварительной настройки камеры.

- PTZ : Вызывает сохраненные места с помощью команды Предустановка.
- Фокус : См. раздел <Настройка камеры>
- Яркость : См. раздел <Настройка камеры>
- Диафрагма : См. раздел <Настройка камеры>
- Свет сзади : См. раздел <Настройка камеры>
- День и Ночь : См. раздел <Настройка камеры>
- После дейст. : Настройка автоматического действия после прибытия камеры в выбранный предварительно заданный пункт.
 - Автослежение : Дает команду камере выполнить функцию автоматического слежения.
 - Детект. дви. : Дает команду камере выполнить функцию обнаружения движения.
Если для режима Focus (Фокусировка) установлено значение Авто, в условиях резкой смены температуры функция обнаружения движения может не работать надлежащим образом.
- ВЫКЛ : Выбирается, если действия не нужны.
- Другие : Позволяет настроить функции АРУ, стабилизации, SSNR, SSDR, затвора, чувствительности и баланса белого. Термины, которые используются для описания настроек, приведены в разделе “Команды настройки камеры”.

Предуст	
Настройка◀	
Изменить◀	
Исх. Положение	ВЫКЛ
Выполнить◀	
Удалить◀	
Состояние◀	



Предв. настройка	
Предуст = 001*	(1~255)
001 : ✓□□□ □□□□ □□□□ □□□□	
021 : □□□□ □□□□ □□□□ □□□□	



Изм.предуст.	[001]
PTZ	180/025/1X
Фокус	ОДИ.СНИ
Яркость	050
Диафрагма	АВТО
Свет сзади	ВЫКЛ
День и Ночь	АВТО
После дейст.	ВЫКЛ
Настр.сцены◀	

Детект. дви./С-ма отслеж-я (для моделей серии SCP-3370)

Функция для обнаружения и отслеживания движущегося объекта. Модели серии SCP-3370 поддерживают функцию интеллектуального распознавания движения.

Модели, поддерживающие эту функцию, см. в таблице ниже.

Модель	Применяемые функции
SCP-2370/2370H/2330/23370H/2270/2270H	ВЫКЛ / ДЕТЕКТ. ДВИ.
SCP-2370TH	ВЫКЛ / ДЕТЕКТ. ДВИ. / Автослежение
SCP-3370/3370H	ВЫКЛ / Обнаружение / СЛЕЖЕНИЕ / Фикс./Движ.
SCP-3370TH	ВЫКЛ / Обнаружение / СЛЕЖЕНИЕ / Фикс./Движ. / Автослежение

● Автослежение :

выполнение автослежения после перехода в предустановленное положение.

● Распознава. :

выполнение интеллектуального распознавания движения.

- Рамка распозн.: отображение объекта, движение которого зафиксировано, в рамке указанного типа.
- Обл.распозн. : можно указать зону распознавания движущегося объекта.
- Зона маскирования : можно указать область повышенной точности обнаружения движущегося объекта, замаскировав эту область. Можно настроить до 4 областей, для каждой из которых можно изменять координаты маскирования.
- Чувствительн. : укажите уровень чувствительности при обнаружении движущегося объекта. Чем ниже уровень, тем выше чувствительность.
- Разм. распозн. : укажите размер объекта для обнаружения на экране. Чем выше указанное значение, тем больше размер объекта.

Распознава.

Рамка распозн.	ВКЛ
Обл.распозн.	←↓
Зона маскирования	←↓
Чувствительн.	←↓
Разм. распозн.	←↓

● Фикс./Движ. :

обнаружение объекта, внезапно исчезающего с экрана или появляющегося из ниоткуда и остающегося неподвижным в течение некоторого времени.



■ Обнаружение с помощью параметра FIXED/MOVED (ФИКС/ДВИЖ) может работать неправильно при следующих условиях.

- ① Непрерывное перемещение нескольких объектов в произвольных направлениях.
 - ② Непрерывное перемещение зафиксированного объекта в одном направлении.
 - ③ Еще один появившийся объект закрывает первый движущийся объект.
- Если активирован параметр предварительной установки [Интеллект.], требуется время распознавания - от 5 до 15 секунд.
 - Если активирован параметр [Интеллект.] управление фокусировкой будет происходить вручную.
 - Производительность функции [Интеллект.] может быть снижена, если камера вибрирует из-за неустойчивой установки.

Настр. камеры

● СЛЕЖЕНИЕ :

обнаружение и отслеживание движущегося объекта. Для подсчета движущихся объектов можно использовать функцию "Ограда". Значение по умолчанию совпадает со значением в меню "Обнаружение", в которое добавлена функция "Положение ограды".

- Ограда : укажите положение и направление обнаружения ограды в зависимости от типа ограды - "Линия" или "Зона".
- Дисплей: укажите, будет ли отображаться состояние ограды.
- Тип : можно выбрать любой их двух типов оград - "ЛИНИЯ" и "ЗОНА".
- Число : отображение числа вхождений и выходов объекта за пределы ограды.



■ В некоторых случаях при использовании функции "Счетчик" число обнаруженных объектов может не совпадать с числом, отображаемым счетчиком.

- Заполнение : укажите, будет ли использоваться заливка для выбранной ограды.
- Позиция : укажите положение и направление обнаружения ограды в зависимости от типа ограды - "Линия" или "Зона".

■ "ЛИНИЯ"

- ВЫБР. ПОЛОЖ.: выберите одну из двух точек изменения - положение 1 и положение 2.
- X ПОЛОЖ./Y ПОЛОЖ.: укажите положение точки изменения, выбранной в меню "ВЫБОР ПОЛ."
- Направление:

НАПРАВЛЕНИЕ 1: обнаружение объекта, который

перемещается слева направо в зависимости от указанной линии ограды.

НАПРАВЛЕНИЕ 2: обнаружение объекта, который перемещается справа налево в зависимости от указанной линии ограды.

НАПРАВЛЕНИЕ 1/2: обнаружение объекта, который перемещается в любом направлении справа налево или слева направо в зависимости от указанной линии ограды.

■ ЗОНА

- ВЫБР. ПОЛОЖ.: выберите точку изменения из положений 1-4.
- X ПОЛОЖ./Y ПОЛОЖ.: укажите положение точки изменения, выбранной в меню "ВЫБОР ПОЛ."
- Направление:

ВХ.: обнаружение любого объекта, входящего в указанную область ограды.

ВЫХ: обнаружение любого объекта, выходящего за пределы указанной области ограды.

ВХ./ВЫХ: обнаружение любого объекта, входящего в указанную область ограды или выходящего за ее пределы.

СЛЕЖЕНИЕ	
Ограда	
Рамка распозн.	ВКЛ
Обл.распозн.	↙
Зона маскирования	↙
Чувствительн.	↙
Разм. распозн.	↙



Ограда	
Дисплей	ВКЛ
Тип	ЛИНИЯ
Число	ВЫКЛ
Заполнение	ВЫКЛ
Позиция	↙

Ограда	
ВЫБР. ПОЛОЖ.	ПОЛОЖ. 1
X ПОЛОЖ.	20
Y ПОЛОЖ.	3
Направление	НАПРАВЛЕНИЕ 1

Ограда	
ВЫБР. ПОЛОЖ.	ПОЛОЖ. 1
X POS	20
Y ПОЛОЖ.	3
Направление	ВХ.1

◆ **ИМЯ предуст.**

Используя данную функцию можно добавлять названия для предварительно заданных пунктов.

до 12 символов.

После ввода названия, использовать джойстик и клавишу Ввод (Enter) для запуска команды Настроить (Set) и сохранения названия.

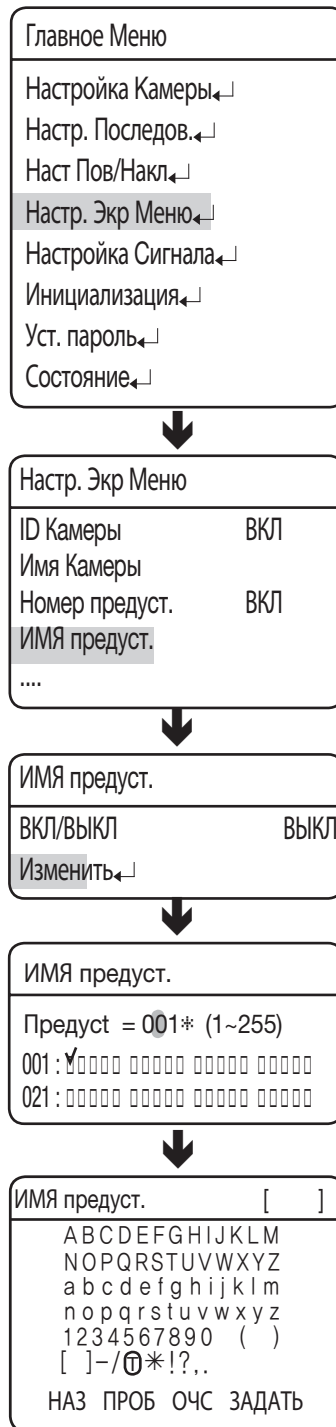

Настр. камеры

◆ Исх. Положение

Задаёт один из настроенных предварительно заданных пунктов как исходное положение.

Предуст	
Настройка◀	
Изменить◀	
Исх. Положение	ВЫКЛ
Выполнить◀	
Удалить◀	
Состояние◀	

◆ Выполнить

Вызов сохраненного предварительно заданного пункта. Если активирован режим Sequence (Последовательность), при одновременном перемещении камеры в определенное положение панорамирования и ее наклоне фактическая скорость движения может быть ниже, чем установленная.

Предуст	
Настройка◀	
Изменить◀	
Исх. Положение	ВЫКЛ
Выполнить◀	
Удалить◀	
Состояние◀	

◆ Удалить

Удаляет выбранный предварительно заданный пункт

Предуст	
Настройка◀	
Изменить◀	
Исх. Положение	ВЫКЛ
Выполнить◀	
Удалить◀	
Состояние◀	

◆ Состояние

Открывает карту сохраненных предварительно заданных пунктов.

Зона, сохраненная как предварительно заданный пункт, отображается с иконкой 'V'.

Предуст	
Настройка◀	
Изменить◀	
Исх. Положение	ВЫКЛ
Выполнить◀	
Удалить◀	
Состояние◀	

Сост.предуст
001 : ██████ ██████ ██████ ██████
021 : ██████ ██████ ██████ ██████
041 : ██████ ██████ ██████ ██████
061 : ██████ ██████ ██████ ██████
081 : ██████ ██████ ██████ ██████
101 : ██████ ██████ ██████ ██████
121 : ██████ ██████ ██████ ██████
141 : ██████ ██████ ██████ ██████

Сост.предуст
161 : ██████ ██████ ██████ ██████
181 : ██████ ██████ ██████ ██████
201 : ██████ ██████ ██████ ██████
221 : ██████ ██████ ██████ ██████
241 : ██████ ██████ ██████

Посл. Цикла

Функция «Перемещение» дает команду камере на перемещение между двумя выбранными точками, контролируя трассу.

- **Гориз. Цикл :**
Включает функцию Поворот для операции Перемещение.
- **Цикл Наклона :**
Включает функцию Наклон для операции Перемещение.
- **Пов и Накл :**
Включает функции Поворот и Наклон для операции Перемещение.
- **Настройка/Выполнить/Удалить**
Все меню Перемещение имеют подменю с настройками.

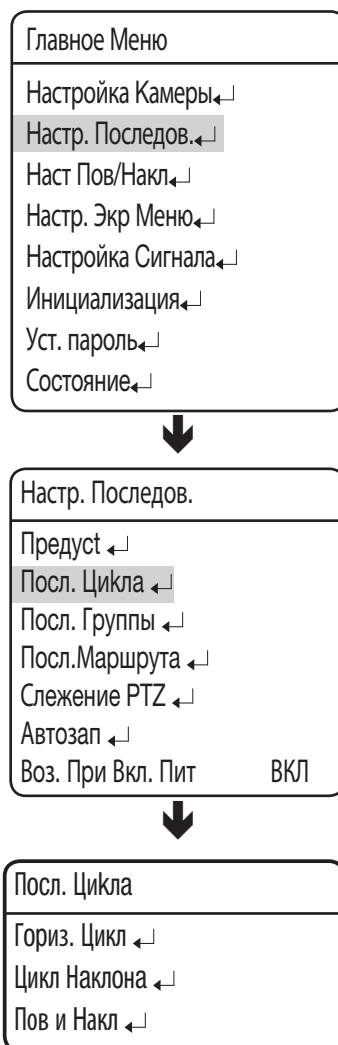
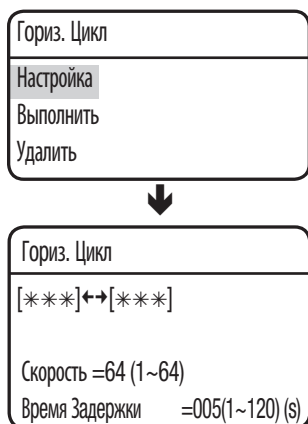

Выбрать два предварительно заданных пункта используя джойстик.
Скорость указывает на скорость перемещения камеры. DWELL TIME (Время Задержки) указывает длительность времени, в течении которого камера остается в предустановленном положении.

- Выполнить: Выполняет операцию Перемещение
- Удалить: Удаляет данные из памяти Перемещение



- Если активирован режим Sequence (Последовательность), при одновременном перемещении камеры в определенное положение панорамирования и ее наклоне фактическая скорость движения может быть ниже, чем установленная.

Настр. камеры

Посл. Группы

Выбор Последовательности по группе вызывает группу из ряда предварительно заданных пунктов последовательным образом. Можно определить до 6 групп и сохранить до 128 предварительно заданных положений для каждой группы.

● Настройка :

Используя джойстик ввести необходимые заданные номера в раздел PSET. DWT указывает на продолжительность нахождения камеры в предварительно заданном пункте. Prędkość można ustawiać na 64 poziomach.

Посл. Группы 1			
Нет	ПРЕД.	ВРЗ	СКОР
001:	***:	003:	64
002:	***:	003:	64
003:	***:	003:	64
004:	***:	003:	64
005:	***:	003:	64
006:	***:	003:	64
007:	***:	003:	64

● Выполнить :

Выполняет операцию <Группа>

● Удалить :

Удаляет выбранную группу.



- Jeśli włączona zostanie opcja [Inteligencja] ustawienia wstępnego w menu Grupa, rozpoznanie wymaga około 8 sekund.
- Aby ustawienie opcji [Inteligencja] działało prawidłowo, ustaw opcję [Godzina (s)] w menu Grupa na więcej niż 8 sekund.



Посл.Маршрута

Выбор Последовательности по маршруту вызывает группы предварительно заданных пунктов последовательным образом. Для данной функции может быть указано до 6 групп.

- **Настройка :**

Выбор меню Настройки выводит нижеследующий экран. Используя джойстик можно ввести необходимые номера групп в разделе Группа. DWT указывает на время ожидания камеры до вызова новой группы.

Посл.Маршрута		
Нет	ГРУППЫ	ВРЗ(s)
01:	*	003
02:	*	003
03:	*	003
04:	*	003
05:	*	003
06:	*	003

- **Выполнить :**

Выполняет операцию Группа.

- **Удалить :**

Удаляет выбранную группу.

Главное Меню
Настройка Камеры ←
Настр. Последов. ←
Наст Пов/Накл ←
Настр. Экр Меню ←
Настройка Сигнала ←
Инициализация ←
Уст. пароль ←
Состояние ←



Настр. Последов.	
Предуст ←	
Посл. Цикла ←	
Посл. Группы ←	
Посл.Маршрута ←	
Слежение PTZ ←	
Автозап ←	
Воз. При Вкл. Пит	ВКЛ



Посл.Маршрута
Настройка ←
Выполнить ←
Удалить ←

Настр. камеры

Слежение PTZ

Передается и воспроизводится не более 4 шаблонов ручных рабочих путей (для поворота, наклона, увеличения и фокусировки).

- **Повтор :**

Воспроизводит маршрут, сохраненный функцией Трасса.

- **Повтор 1X :**

повторное воспроизведение сохраненного маршрута слежения.

- **Сохранить :**

Время сохранения события зависит от сложности выбранных PTZ-операций. Если память заполнена, сохранение событий будет прекращено.

Во время выполнения этого процесса можно использовать кнопку Menu (кнопку доступа к экранному меню) для остановки функции сохранения.

※ Использование других протоколов

Протокол	Репрезентативная модель	Путь не сохраняется
PELCO-D/P	KDB300A	Аск, ирисовая диафрагма открыта
SAMSUNG-E	SSC-5000	OSD ВКЛ., ирисовая диафрагма открыта
PANASONIC	WV-CU161C	OSD ВКЛ.
VICON	V1300X-DVC	Ирисовая диафрагма открыта
HONEYWELL	HTX-3000	Ирисовая диафрагма открыта
AD		OSD ВКЛ., ирисовая диафрагма открыта
GE	KTD-405	Ирисовая диафрагма открыта
Bosch		Ирисовая диафрагма открыта

- **Удалить :** удаление сохраненного маршрута слежения.

Главное Меню

Настройка Камеры ←

Настр. Последов. ←

Наст Пов/Накл ←

Настр. Экр Меню ←

Настройка Сигнала ←

Инициализация ←

Уст. пароль ←

Состояние ←



Настр. Последов.

Предуст ←

Посл. Цикла ←

Посл. Группы ←

Посл.Маршрута ←

Слежение PTZ ←

Автозап ←

Воз. При Вкл. Пит ВКЛ



Слежение PTZ

Слежение 1 ←

Слежение 2 ←

Слежение 3 ←

Слежение 4 ←



Слежение 1

Повтор

Повтор 1X

Сохранить

Удалить

Автозап

В случае, если пользователь не использует контроллер в течение определенного времени, выполняется операция последовательности, назначенная пользователем.

● Режим :

- ИСХОДНОЕ : автоматический переход к начальному положению (см. меню Preset (Предустановка).
- ПРЕДУСТ. : автоматический запуск выбранного предустановленного номера.
- Посл. Цикла : автоматический запуск выбранного режима Переход.
- ГРУППЫ : автоматический запуск выбранного режима Группа.
- МАРШРУТА : Автозапуск выбранного режима Маршрут.
- СЛЕЖЕНИЕ : автоматический запуск выбранного режима Trace (Путь).
- АВТОПАН : автоматический запуск панорамирования с углом наклона до 360 . Чтобы активировать функцию панорамирования, необходимо вручную настроить угол наклона камеры и скорость автопанорамирования.
- РАСПИСАНИЕ : выполняется автоматический запуск в выбранный день недели.

● Время :

Позволяет настроить продолжительность автозапуска. (продолжительность может быть 5~30 секунд или 1~5 минут).

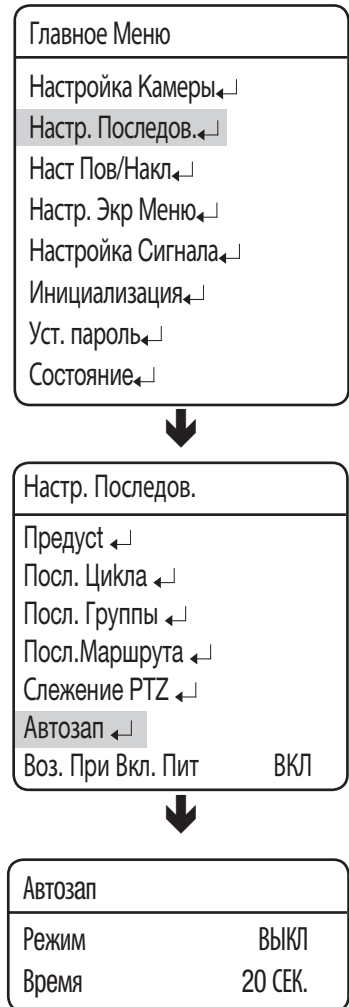

Настр. камеры

◆ РАСПИСАНИЕ

Функция “Расписание” позволяет планировать последовательность выполнения действий по дням и времени.

● Выбор дня :

В меню “Автозап” выберите параметр “РАСПИСАНИЕ”, чтобы настроить значение для каждого дня недели, как показано на рисунке. Выберите день, установите значение “ВКЛ” и нажмите кнопку Enter.

● Выбор времени :

При установке для выбранного дня значения “ВКЛ” отобразится расписание, показанное на рисунке. (Для дня можно выбрать не более 6 временных шкал.) Выберите время начала и последовательное действие, чтобы запланировать это действие.

Автозап	
Режим	РАСПИСАНИЕ←
Время	20СЕК.



Установить расписание	
Воскресенье	ВКЛ←
Понедельник	ВЫКЛ
Вторник	ВЫКЛ
Среда	ВЫКЛ
Четверг	ВЫКЛ
Пятница	ВЫКЛ
Суббота	ВЫКЛ



Установить расписание			
Нет	ПУСК	ПОСЛ.	Нет
1	09:00	ИСХОДНОЕ	
2	00:00	ВЫКЛ	
3	00:00	ВЫКЛ	
4	00:00	ВЫКЛ	
5	00:00	ВЫКЛ	
6	00:00	ВЫКЛ	
Удалить←			

Воз. При Вкл. Пит

● Воз. При Вкл. Пит :

Полезна при отключении и подключении питания по причине перебоев в питании или иных перерывов.

в электроснабжении Если камера выполняла действие последовательности до выключения питания, камера автоматически продолжит действие после подключения питания.

Главное Меню	
Настройка Камеры←	
Настр. Последов.←	
Наст Пов/Накл←	



Настр. Последов.	
Предуст ←	
Посл. Цикла ←	
Посл. Группы ←	
Посл.Маршрута ←	
Слежение PTZ ←	
Автозап ←	
Воз. При Вкл. Пит	ВКЛ

НАСТРОЙКА ПОВОРОТА/НАКЛОНА

Наст Пов/Накл

Диапазоны перемещения в направлениях наклона/поворота могут быть ограничены.

● **Позиция :**

Выбор меню Положение выводит нижеследующий экран для настройки Предела поворота. Перемещать джойстик влево и вправо для выбора диапазона перемещения с начальной точки до конца.

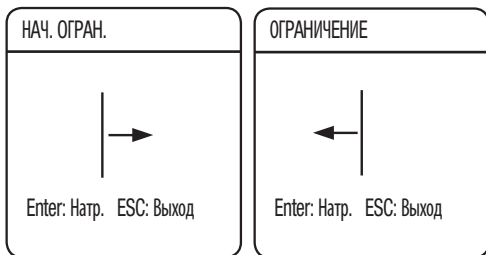

Нижеприведенный рисунок показывает настройку предела наклона.

Перемещать джойстик влево и вправо для выбора диапазона перемещения с начальной точки до конца.

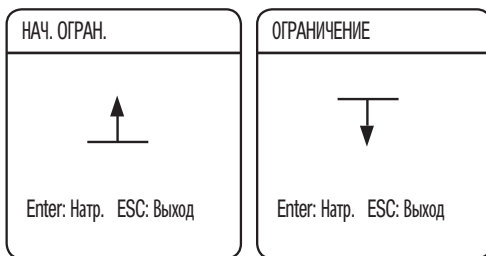

● **Включить :**

Включение или выключение настроенной функции ограничения панорамирования/наклона.

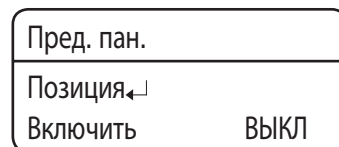
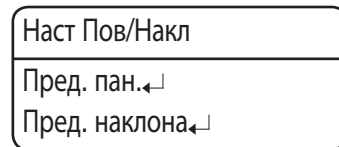
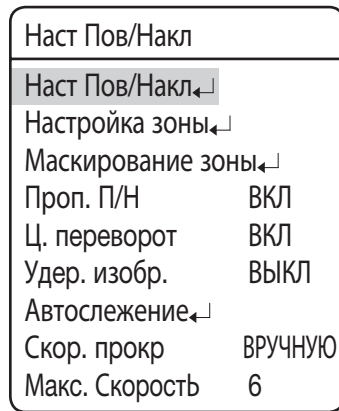
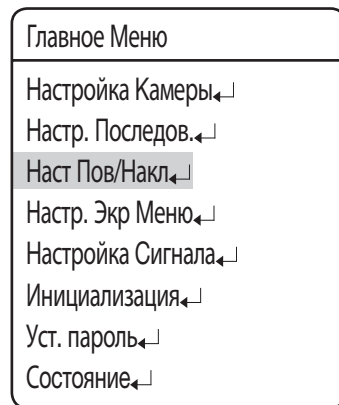

Настр. камеры

Настройка зоны

Меню «Настройка зоны» позволяет выбрать пункты в процессе операции поворот/наклон и затем отобразить зоны с текстом экранного меню при прохождении камеры через эти зоны. Допускается выбор до 8 зон.

● Назв. зоны :

Допускается добавлять названия к выбранным зонам. Названия не должны превышать 12 символов и могут быть введены с помощью джойстика и клавиши Ввод (Enter) После ввода названия, использовать джойстик и клавишу Ввод (Enter) для запуска команды Настроить (Set) и сохранения названия.

Назв. зоны	[]
A B C D E F G H I J K L M	
N O P Q R S T U V W X Y Z	
a b c d e f g h i j k l m	
n o p q r s t u v w x y z	
1 2 3 4 5 6 7 8 9 0 ()	
[] - / @ * ! ? , .	
НАЗ ПРОБ ОЧС ЗАДАТЬ	

● Позиция :

Как показано на нижеприведенном рисунке, переместить джойстик для выбора верхнего левого угла и нижнего правого угла зоны.

Настройка зоны

Enter: Напр. ESC: Выход

Настройка зоны

Enter: Напр. ESC: Выход

Оптимальная область позиционирования устанавливается при угле наклона от -45° до 40° и масштабном коэффициенте равном 1х.

● Включить :

Отмена или запуск функции отображения выбранных зон.

Главное Меню
Настройка Камеры←
Настр. Последов.←
Наст Пов/Накл←
Настр. Экр Меню←
Настройка Сигнала←
Инициализация←
Уст. пароль←
Состояние←



Наст Пов/Накл
Наст Пов/Накл←
Настройка зоны←
Маскирование зоны←
Проп. П/Н ВКЛ
Ц. переворот ВКЛ
Удер. изобр. ВЫКЛ
Автослежение←
Скор. прокр ВРУЧНУЮ
Макс. Скорость 6



Настройка зоны
зоны 1←
зоны 2←
зоны 3←
зоны 4←
....



зоны 1
Назв. зоны
Позиция
Включить ВКЛ

Маскирование зоны

В случае, если контролируемая область включает в себя приватную зону, данная зона может быть выборочно исключена из наблюдения.

● Позиция :

- для моделей серии SCP-2XXX

Как показано на нижеприведенном рисунке, переместить джойстик для выбора верхнего левого угла и нижнего правого угла зоны.



- для моделей серии SCP-3370

Как показано на рисунке, укажите маски в следующем порядке: сверху слева → сверху справа → снизу справа → снизу слева.



Перемещая джойстик в четырех направлениях, укажите маски, которые не следует использовать при маскировании зоны.

* Модель SCP-3370TH работает аналогично модели серии SCP-2XXX.

● Включить :

включение или отключение отображения указанных масок.



■ Для модели с поддержкой функции "Автослежение" (SCP-XXXXTH) при использовании функции "Маскирование зоны" функция PIP будет отключена.

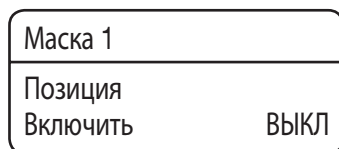
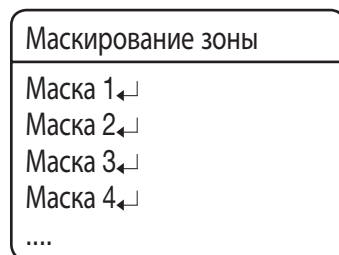
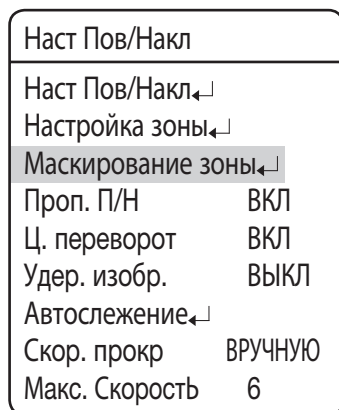
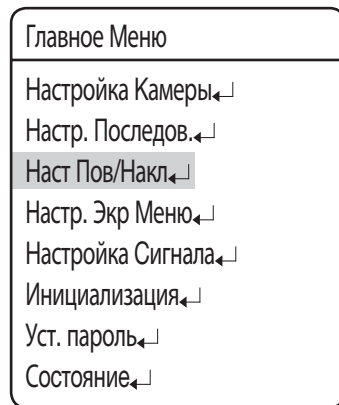

Настр. камеры

Проп. П/Н

Дает команду камере автоматически изменить скорость поворота/наклона согласно текущей степени увеличения.
Перемещение джойстика по часовой стрелке (теле) замедляет, а против часовой стрелки (ширина) ускоряет скорость поворота/наклона позволяя проводить подробные настройки.
Выключение данной функции выполняет функцию скорости оптического увеличения 1x независимо от текущей степени увеличения.

Главное Меню	
Настройка Камеры	←
Настр. Последов.	←
Наст Пов/Накл	←
Настр. Экр Меню	←
Настройка Сигнала	←
Инициализация	←
Уст. пароль	←
Состояние	←



Наст Пов/Накл	
Наст Пов/Накл	←
Настройка зоны	←
Маскирование зоны	←
Проп. П/Н	ВКЛ
Ц. переворот	ВКЛ
Удер. изобр.	ВЫКЛ
Автослежение	←
Скор. прокр	ВРУЧНУЮ
Макс. Скорость	6

Ц. переворот

Цифровое перевертывание полезно для наблюдения за движущимся объектом, проходящим непосредственно под камерой.

При перемещении объекта непосредственно под камерой наклон может отслеживаться до противоположной зоны наклона без необходимости панорамирования. Перевернутый экран, который отображается, когда объект находится под углом 90 градусов, будет устранен во время цифровой обработки.

- 0° → 180° : Отражение изображения под углом 93 градуса
- 180° → 0° : Отражение изображения под углом 87 градусов

Главное Меню	
Настройка Камеры	←↵
Настр. Последов.	←↵
Наст Пов/Накл	←↵
Настр. Экр Меню	←↵
Настройка Сигнала	←↵
Инициализация	←↵
Уст. пароль	←↵
Состояние	←↵



Наст Пов/Накл	
Наст Пов/Накл	←↵
Настройка зоны	←↵
Маскирование зоны	←↵
Проп. П/Н	ВКЛ
Ц. переворот	ВКЛ
Удер. изобр.	ВЫКЛ
Автослежение	←↵
Скор. прокр	ВРУЧНУЮ
Макс. Скорость	6

Настр. камеры

Удер. изобр.

При использовании этой функции предварительно установленное видео будет отображаться в виде неподвижных изображений, пока камера не займет предустановленное положение.

Эта функция полезна, если требуется просматривать видео, не отвлекая внимание наблюдателя.

Главное Меню	
Настройка Камеры	←
Настр. Последов.	←
Наст Пов/Накл	←
Настр. Экр Меню	←
Настройка Сигнала	←
Инициализация	←
Уст. пароль	←
Состояние	←



Наст Пов/Накл	
Наст Пов/Накл	←
Настройка зоны	←
Маскирование зоны	←
Проп. П/Н	ВКЛ
Ц. переворот	ВКЛ
Удер. изобр.	ВЫКЛ
Автослежение	←
Скор. прокр	ВРУЧНУЮ
Макс. Скорость	6

Автослежение (SCP-XXXXT)

С помощью этой функции можно настроить камеру для отслеживания движущегося объекта на экране.

- **Автослежение :**

- ВКЛ/ВЫКЛ : ВКЛ/ВЫКЛ Включение или выключение автосопровождения

- **ВЫСОТА КАМЕРЫ :**

- Настройка высоты камеры. При неправильной настройке высоты камеры возможно снижение характеристик слежения. (ВЫСОТА: 2.5m ~ 30m)

- **РАЗМЕР ОБЪЕКТА :**

Задаёт максимальную степень увеличения на объект, если для операции слежения используется функция Увеличение.

- Маленький : Увеличивает объект слежения до 1/4 высоты экрана.
- СРЕД. : Увеличивает объект слежения до 2/4 высоты экрана.
- Большой : Увеличивает объект слежения до 3/4 высоты экрана.

- **Чувствительн. :**

укажите чувствительность при отслеживании объекта во время использования функции "Автослежение".

- НИЗ./СРЕД./ВЫС.: чем выше чувствительность, тем более слабые движения объекта может отслеживать камера. При снижении чувствительности камера будет отслеживать только значительные движения объекта.

- **Управление масштабom :**

Ниже приводятся настройки функции Управление увеличением:

- ВЫКЛ : Отключает Управление увеличением
- ОДИ.СНИ : Однократно выполняет управление увеличением в процессе операций Обнаружение движения и Автосопровождение. В зависимости от обнаружения движения, камера выполняет несколько корректировок увеличения.
- Continuous : Осуществляет постоянное управление увеличением.

- **АВТОРАЗБЛОК. :**

Позволяет задать максимальную продолжительность для сопровождения объекта. По истечении продолжительности, камера прекращает сопровождение объекта и возвращается в стартовое положение для сопровождения иных объектов.

- **АВТОВОЗВРАТ :**

- ВЫКЛ : Дает команду камере оставаться в последней точке вместо возврата в исходное положение.
- Уст. время : Задаёт длительность ожидания камеры после истечения периода автоотключения и затем возврат в стартовое положение.

- **Потерянный режим :**

Задаёт действие для камеры в случае, если сопровождаемый объект выходит за дистанцию обнаружения.

- СТОП : Дает команду камере на остановку и прекращение сопровождения в точке исчезновения объекта.
- Исслед. : Дает команду камере на остановку и ожидание в точке исчезновения объекта.
- Уменьшение : Дает команду камере увеличить поле зрения и начать поиск нового объекта после исчезновения текущего объекта.

Главное Меню
Настройка Камеры←
Настр. Последов.←
Наст Пов/Накл←
Настр. Экр Меню←
Настройка Сигнала←
Инициализация←
Уст. пароль←
Состояние←



Наст Пов/Накл
Наст Пов/Накл←
Настройка зоны←
Маскирование зоны←
Проп. П/Н ВКЛ
Ц. переворот ВКЛ
Удер. изобр. ВЫКЛ
Автослежение←
Скор. прокр ВРУЧНУЮ
Макс. Скорость 6



Автослежение
Автослежение ВЫКЛ
ВЫСОТА КАМЕРЫ 2.5М
РАЗМЕР ОБЪЕКТА Маленький
Чувствительн. ВЫС.
Управление масштабom ВЫКЛ
АВТОРАЗБЛОК. ВЫКЛ
АВТОВОЗВРАТ ВЫКЛ
Потерянный режим СТОП
Другие←

Настр. камеры



● Другие :

Здесь можно настроить параметры, отличные от параметра “Автослежение”.

- Настройка зоны:

- ▶ **Позиция** : Позволяет назначать определенные участки как зоны для операции автосопровождения. Методики настройки аналогичны маскировке участка.
- ▶ **Режим** : Доступны два режима: <Маска> и <Сигнализация>. При выборе режима <Маска>, камера не сопровождает объект, вошедший в скрытую зону. Данный режим полезен, если камера захватывает такие объекты, как ветки деревьев или флаги в процессе операции автосопровождения. При выборе режима <Сигнализация>, камера включает сигнализацию при входе объекта в зону.
- ▶ **ВКЛ/ВЫКЛ** : Включение или выключение функции <Зона>.

- Индикатор : Обозначает объекты на экране иконками.

- ▶ **ВЫКЛ**: индикатор не будет отображаться.
- ▶ **Индикатор** () : Обозначение указателя и цели.
- ▶ **Индикатор 1** () : при обнаружении движущегося объекта в центре экрана отобразится крестик.
- ▶ **Индикатор 2** () : jeśli wykryty zostanie poruszający się obiekt, dookoła obiektu zostanie wyświetlona kwadratowa siatka.

- **Захват цели** : Блокировка цели полезна для выбора и сопровождения объекта в режиме автосопровождения при работе с камерой с помощью джойстика. Блокировка цели может быть включена и выключена.

Для включения режима автосопровождения, включить блокировку цели, выбрать объект для сопровождения и затем нажать Ввод.



■ Примечания по использованию функции “Автослежение”

- Автосопровождение предназначено для обнаружения неизвестных нарушителей. Она не предназначена для контроля за толпой.
- случае, если камера не закреплена прочно, возможны ошибки отслеживания.
- Загрязнения или пятна на крышке купола камеры могут стать причиной ошибки.
- При определенных условиях функция “Автослежение” может работать не так, как ожидается.
- Камера может не сопровождать объект или возможны ошибки слежения в следующих условиях:
 - Если объектив камеры загрязнен посторонними веществами, например, дождевые капли или снежинки
 - При сильном изменении освещенности
 - При обнаружении интенсивного движения вокруг объекта
 - Если объект движется вертикально оптическому углу камеры
 - При перемещении объекта непосредственно под местом установки камеры
 - Если объект проходит непосредственно под камерой
 - В средах, где отражения света вызывают внутренние отражения камеры, например, окна, блестящие дорожные покрытия и задние подсветки.
 - Если объект движется за крупными и высокими объектами, например, телефонные столбы
 - Если объект движется слишком быстро
 - Если камера вибрирует

Скор. прокр

Можно регулировать скорость панорамирования или наклона. Скорость панорамирования/ наклона изменяется в соответствии с наклоном джойстика. Кроме того, можно управлять этими действиями, установив постоянную скорость.

- **ВРУЧНУЮ :**

Скорость панорамирования/наклона зависит от угла наклона джойстика контроллера. Чем больше наклон джойстика, тем быстрее выполняется данное действие.

- **30/35/40/45/50/55/60 :**

Для панорамирования/наклона можно выбрать определенную скорость выполнения; чем больше выбранное значение скорости, тем быстрее выполняется данное действие.

Однако скорость выполнения на каждом уровне может отличаться в зависимости от состояния трансфокации или использования синхронизированной трансфокации.

Главное Меню	
Настройка Камеры	←
Настр. Последов.	←
Наст Пов/Накл	←
Настр. Экр Меню	←
Настройка Сигнала	←
Инициализация	←
Уст. пароль	←
Состояние	←



Наст Пов/Накл	
Наст Пов/Накл	←
Настройка зоны	←
Маскирование зоны	←
Проп. П/Н	ВКЛ
Ц. переворот	ВКЛ
Удер. изобр.	ВЫКЛ
Автослежение	←
Скор. прокр	ВРУЧНУЮ
Макс. Скорость	6

Настр. камеры

Макс. Скорость

Настройка максимальной скорости панорамирования и наклона во время выполнения предварительной настройки и последовательности действий.

● 1~7 :

Для операций панорамирования и наклона можно задать скорость до 600°/сек.

※ Предустановленная скорость для каждого уровня

Уровень	Скорость (ед. измерения: °/сек)
7	600
6	560
5	500
4	450
3	400
2	360
1	300



■ СКОРОСТЬ ПАНОРАМИРОВАНИЯ/НАКЛОНА БУДЕТ СНИЖЕНА ПРИ ЗНАЧЕНИИ МЕНЕЕ -40°.

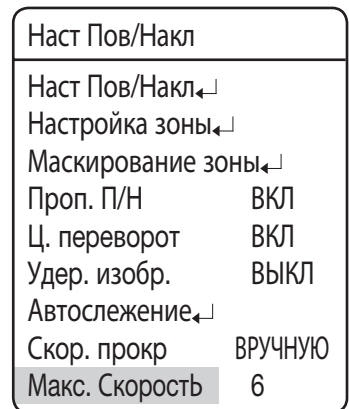
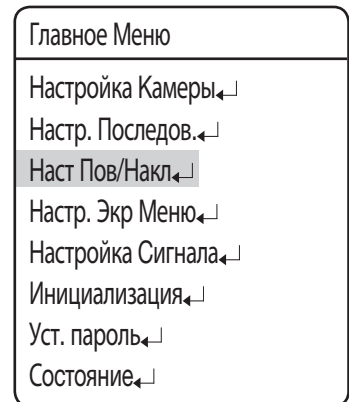

НАСТР. ЭКР МЕНЮ

В ЭТОМ МЕНЮ МОЖНО ВЫПОЛНИТЬ НАСТРОЙКУ ЭКРАННОГО МЕНЮ.

● **ID Камеры :**

Отображает или скрывает ID камеры в верхнем левом углу экрана.

● **Имя Камеры :**

Добавляет название камеры. (Сначала ознакомиться с примечанием).

● **Номер предуст. :**

Отображает или скрывает заданные номера на экране.

● **ИМЯ предуст. :**

Добавляет названия к предварительно заданным пунктам. (Сначала ознакомиться с примечанием).

● **Состояние пос. :**

Отображает или скрывает статус действия выполняемой последовательности.

● **Назв. зоны :**

Отображает или скрывает название участка для настройки участка на экране.

● **Положение PTZ :**

Отображает или скрывает статус выполняемой операции поворота, наклона и увеличения.

● **ЯЗЫК :**

Позволяет изменить язык системы. Камера поддерживает АНГЛИЙСКИЙ, КИТАЙСКИЙ, ФРАНЦУЗСКИЙ, НЕМЕЦКИЙ, ИСПАНСКИЙ, ИТАЛЬЯНСКИЙ, ПОРТУГАЛЬСКИЙ, ПОЛЬСКИЙ, РУССКИЙ, ЧЕШСКИЙ, ТУРЕЦКИЙ, КОРЕЙСКИЙ, ЯПОНСКИЙ, ТАЙВАНЬСКИЙ.

● **Другие**

- Направление : указывает текущее направление камеры (восток, запад, юг, север, юго-восток, юго-запад, северо-восток, северо-запад).

- Уст. время : можно выполнить настройку параметров времени.

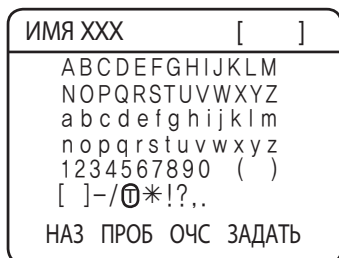
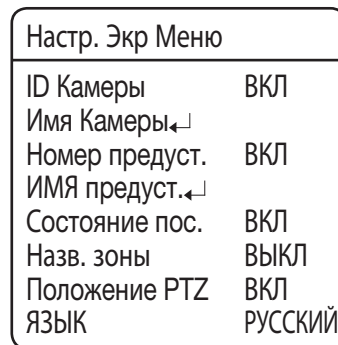
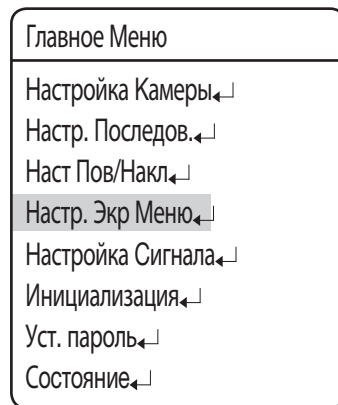

- При выборе названия камеры и названия заданной настройки экран отображает левую вспомогательную клавиатуру.
- Названия не должны превышать 12 символов и могут быть введены с помощью джойстика и клавиши Ввод (Enter) После ввода названия, использовать джойстик и клавишу Ввод (Enter) для зпуска команды Настроить (Set) и сохранения названия.

Настр. камеры

НАСТРОЙКА СИГНАЛА

Вкл. сигнала

- **ВКЛ/ВЫКЛ :**

включение и выключение функции сигнала тревоги.

Вход сигнала

- **РЕЖ**

Позволяет выбрать метод входа сигнализации.

- NO (Обычно открыт)

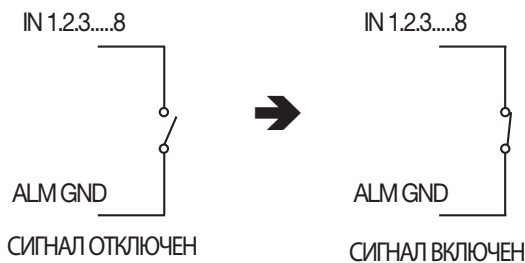

< Входной порт для сигнала при нормально разомкнутом контакте >

- NC (Обычно закрыт)

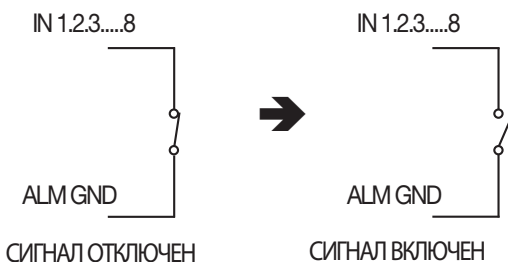

< Входной порт для сигнала при нормально замкнутом контакте >

Главное Меню

Настройка Камеры←↓

Настр. Последов.←↓

Наст Пов/Накл←↓

Настр. Экр Меню←↓

Настройка Сигнала←↓

Инициализация←↓

Уст. пароль←↓

Состояние←↓



Настройка Сигнала

Вкл. сигнала **ВЫКЛ**

Вход сигнала←↓

Выход сигнала/AUX←↓

Время задерж. MD **ВЫКЛ**

Вр. зад. СИГН. **УДЕРЖАНИЕ**



СИГ РЕЖ П ПСЛ НОМ

ВХ.1 **ВЫКЛ** 1 **ВЫКЛ**

ВХ.2 **ВЫКЛ** 2 **ВЫКЛ**

ВХ.3 **ВЫКЛ** 3 **ВЫКЛ**

.....



- Как показано на рисунке выше, вход сигнализации должен быть введен сигналами разомкнутого и замкнутого переключателей. Поддача питания без ввода сигналов может повредить изделие.

● **П (Priority) :**

Задаёт приоритет входов сигнализации. При одновременном включении более одной сигнализации, первой включается сигнализация с самым высоким приоритетом. После отмены сигнализации включается следующая по приоритету сигнализация.

● **ПСЛ :**

позволяет настроить выполнение определенной последовательности действий для камеры после получения сигнала.

В этом меню можно выполнить настройку параметров: ИСХОДНОЕ/ПРЕДУСТ./ЦИКЛА/ГРУППЫ/МАРШРУТА/СЛЕЖЕНИЕ/АВТОПАН/ВЫКЛ

Выход сигнала/AUX

● **Настройка 1, 2, 3 :**

Позволяет выбрать метод выхода сигнализации.

- РЕЖИМ РАСПОЗН. :

отображение портов входа сигнала (1-8) и входа сигнала обнаружения движения. При настройке входа сигнала обнаружения движения можно выбрать один из следующих параметров: ВЫКЛ/Детект. дви./Автослежение/Детект. дви.+Автослежение.

- AUX MODE : Выходы сигнала тревоги OUT/AUX OUT 1 и 2 поддерживают режим НЗ/НР, в то время как выходы OUT/AUX OUT 3 - только НР.

● **Таймер. 1, 2, 3 :**

- ВКЛ : Сохраняет выход сигнализации для заданной продолжительности от 1 секунды до 60 часов до события сигнализации.

- Кратковр. : Операция вывода длится с момента возникновения события сигнала/AUX и до его отключения.

- Система выхода сигнала/AUX оснащена релейной цепью, выходной порт которой работает, как описано ниже: (в режиме "НР")

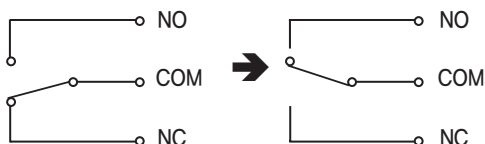

Выходящий сигнал ОТКЛЮЧЕН

Выходящий сигнал ВКЛЮЧЕН

● **Вых Выкл 1, 2, 3 :**

- Выход сигнала/AUX можно принудительно отключить при возникновении соответствующего события.

Главное Меню	
Настройка Камеры	↙
Настр. Последов.	↙
Наст Пов/Накл	↙
Настр. Экр Меню	↙
Настройка Сигнала	↙
Инициализация	↙
Уст. пароль	↙
Состояние	↙



Настройка Сигнала	
Вкл. сигнала	ВЫКЛ
Вход сигнала	↙
Выход сигнала/AUX	↙
Время задер. MD	ВЫКЛ
Вр. зад. СИГН.	УДЕРЖАНИЕ



Выход сигнала/AUX	
Настройка 1	РЕЖИМ РАСПОЗН.↙
Настройка 2	РЕЖИМ РАСПОЗН.↙
Настройка 3	РЕЖИМ РАСПОЗН.↙
Время 1	ВЫКЛ
Время 2	ВЫКЛ
Время 3	ВЫКЛ
Вых Выкл 1	
Вых Выкл 2	
Вых Выкл 3	

Настр. камеры



- Неправильное подключение разъёма питания и заземления к нормально замкнутому /нормально разомкнутому и COM портам может вызвать короткое замыкание, пожар и повреждение камеры.
- Максимальная допустимая мощность встроенного реле составляет 30В DC/2А, 125ВАС/0,5А и 250ВАС/0,25А. Эксплуатация камеры за пределами мощности может снизить срок службы камеры и повредить ее.

Время задер. MD

Если в колонке Preset Edit (Изм.предуст.) выбрано Motion Detection, параметр MD Dwell Time (Время задер. MD) выполняет функцию Tour или Group.

Когда камера выполняет последовательность определенных действий, а из предварительно заданного положения фиксируется движение, выполнение первого приостанавливается, начинается отслеживание данного положения, хотя в колонке MD Dwell Time (Время задер. MD) установлено значение продолжительности.

Если движение уже не фиксируется или время наблюдения истекло, камера прекращает отслеживание и возобновляет выполнение последовательности действий.

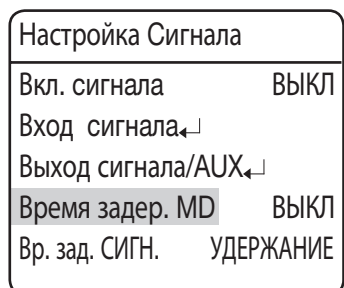
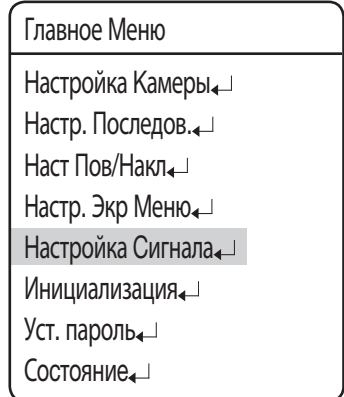

Вр. зад. СИГН.

Можно указать время последовательности операций, которые будут активированы в случае появления события от входного сигнала.

● НАТ:

Последовательность операций будет выполнена в указанное время.

● УДЕРЖАНИЕ:

Последовательность операций будет выполняться, пока пользователь не отключит их.

ИНИЦИАЛИЗАЦИЯ

● Сброс при вкл питания :

Перезапуск камеры.

● Заводская настройка :

Позволяет сбросить настройки камеры до заводских. При выборе режима, все пользовательские данные, такие как предварительно заданные пункты, удаляются из камеры. Использовать данную функцию при необходимости сброса настроек камеры.

● Наст. по ум. камеры :

Сброс настройки модуля трансфокации камеры до заводской настройки по умолчанию. Используется, если необходимо восстановить настройки камеры, такие как экспозиция или подсветка, до заводских настроек по умолчанию.

● Автообновле. :

Регулярная оптимизация настроек электрических цепей и компонентов камеры.

Эта функция упрощает выполнение обслуживания, особенно если камера направлена на специальный источник света или настройки камеры не регулируются надлежащим образом из-за длительного времени записи при вращении камеры в четырех направлениях.

- ВЫКЛ, 1~7 ДНИ : Выбор ВЫКЛ отключает автообновление, при этом оно происходит автоматически по прошествии 1 - 7 дней, если выбрано "1~7 дней".

※ Процедура автообновления занимает около 10 секунд или меньше. Выполнение любых последовательных операций будет приостановлено и возобновлено после завершения автообновления.

● По умолчанию для автослеж. (применяется только для моделей с функцией автослежения) :

Позволяет сбросить настройки автосопровождения.

● Срок сл. вент (Opję tę posiadają tylko modele do użytku na zewnątrz) :

Позволяет настроить срок службы вентилятора.

- Отображение сообщ.: За два месяца до окончания срока службы вентилятора отобразится следующее

сообщение: "Срок службы вентилятора истек. Замените вентилятор".

▶ ВКЛ: отображается предупреждающее сообщение (по умолчанию).

▶ ВЫКЛ: не отображается предупреждающее сообщение.

※ Значение [ВЫКЛ] используется, чтобы скрыть сообщение, но не удаляет его. Установите вновь значение [ВКЛ]. После предупреждающее сообщение будет отображаться (Если только сообщение не было удалено с помощью параметра [Очистка сообщения]).

- Очистка сообщ.: используется, если необходимо удалить предупреждающее сообщение при его появлении.

※ Если для параметра [Очистка сообщения] значение [Вкл] после выполнения команды, то предупреждающее сообщение на экране появляться не будет.

- Сброс времени: Сброс времени: установка счетчика срока службы вентилятора после его замены. (Однако эта функция доступна только после просмотра предупреждающего сообщения о том, что срок службы вентилятора истек.)

※ Срок службы вентилятора учитывается только по фактической эксплуатации, поэтому вентилятор может прослужить дольше того времени, которое отображается.

- Ост. время (час):

▶ 49000 : оставшееся время службы вентилятора (единица измерения: час)

▶ Значение срока службы вентилятора будет обновлено, если в меню [Срок сл. вент] перейти к пункту [Ост. время (час)] и нажать кнопку [ENTER].

Главное Меню

Настройка Камеры←

Настр. Последов.←

Наст Пов/Накл←

Настр. Экр Меню←

Настройка Сигнала←

Инициализация←

Уст. пароль←

Состояние←



Инициализация

Сброс при вкл питания←

Заводская настройка←

Наст. по ум. камеры←

Автообновле. ВЫКЛ

По умолчанию для автослеж.←

Срок сл. вент←

Настр. камеры

УСТ. ПАРОЛЬ

Данная функция позволяет установить пароль для перезагрузки камеры, доступа к экранному меню и предотвращения неавторизованного изменения существующих настроек камеры.

- **ВКЛ/ВЫКЛ :**

позволяет включить или выключить защиту паролем.

- **Изменить пароль**

для изменения пароля необходимо ввести текущий пароль, потом – новый, состоящий из 4 шестнадцатеричных знаков (0~F).

* Пароль по умолчанию – “0000”.

Главное Меню	
Настройка Камеры←↓	
Настр. Последов.←↓	
Наст Пов/Накл←↓	
Настр. Экр Меню←↓	
Настройка Сигнала←↓	
Инициализация←↓	
Уст. пароль←↓	
Состояние←↓	



Уст. пароль	
ВКЛ/ВЫКЛ	ВЫКЛ
Изменить пароль←↓	

СОСТОЯНИЕ

Отображает настройки и версии камеры.

- **CAM MODEL :**

Wyświetla nazwę modelu kamery.

- **CAM VER. :**

Wyświetla wersję oprogramowania kamery.

- **DOME VER. :**

Показывает версию панели управления камеры.

- **COAX VER. :**

Указывает версию программного обеспечения коаксиальной линии связи

- **TRACK VER. (применяется только для моделей с функцией автослежения) :**

Показывает версию программного обеспечения автосопровождения камеры.

- **PROTOCOL :**

Показывает статус текущего протокола.

- **DOME ID :**

ID купольной камеры

- **CONTROLLER :**

Показывает настройки текущего режима связи.

Главное Меню	
Настройка Камеры←↓	
Настр. Последов.←↓	
Наст Пов/Накл←↓	
Настр. Экр Меню←↓	
Настройка Сигнала←↓	
Инициализация←↓	
Уст. пароль←↓	
Состояние←↓	



Camera Status	
CAM MODEL	= SCM2370/PAL
CAM VER.	= V2. 02-101024
DOME VER.	= V0. 08-101023
COAX VER.	= V0. 02-101207
TRACK VER.	= V1. 14-101206
PROTOCOL	= SAMSUNG-T
DOME ID	= 001
CONTROLLER	= Simplex

устранение неисправностей

УСТРАНЕНИЕ НЕИСПРАВНОСТЕЙ

Если продукт не работает надлежащим образом, ознакомьтесь с этим разделом, чтобы устранить неисправности.

Проблема	Причина и решение	Страницы
Пульт управления не функционирует.	▶ Проверьте правильность подключения камеры и периферийных устройств.	18~20
	▶ Проверьте настройки ID (идентификатора), протокола и скорости передачи в бодах.	21~32
Отсутствует изображение на мониторе.	▶ Проверьте надежность подключения кабеля питания к камере и монитору. Проверьте правильность подключения видеокабеля. Обратитесь к руководству по эксплуатации для получения сведений о контроллере системы, подключенном к камере.	18~20
	▶ Проверьте, не закрыта ли диафрагма объектива. Отрегулируйте настройки диафрагмы объектива в меню.	49
	▶ Проверьте фиксированную выдержку затвора камеры. Отрегулируйте настройки в меню затвора камеры.	49
Изображение слишком темное/ яркое.	▶ Проверьте настройки в меню яркости камеры. Отрегулируйте настройки в меню яркости камеры.	49
Белое изображение на мониторе.	▶ Проверьте, открыта ли диафрагма объектива. Отрегулируйте настройки диафрагмы объектива в меню.	49
Изображение нерезкое.	▶ Проверьте, не загрязнена ли крышка купола или объектив, и, в случае необходимости, удалите загрязнение.	-
	▶ Проверьте расстояние между камерой и объектом, а также окружение объекта. Могут возникнуть трудности с фокусированием камеры, если объект находится на белом фоне.	-
	▶ Если при использовании функции автоматического фокусирования возникают трудности с наведением фокуса на какой-либо объект, перейдите в ручной режим фокусирования и отрегулируйте фокус самостоятельно.	47
	▶ Используйте меню сброса настроек камеры для восстановления настроек по умолчанию.	83
	▶ Отрегулируйте уровень резкости.	56
Появление цифрового шума на изображении.	▶ Появление цифрового шума на изображении.	-
	▶ Проверьте, не превышают ли длина кабеля питания и видеокабеля рекомендованных максимумов.	33
	▶ Отрегулируйте уровень резкости.	56

устранение неисправностей

Проблема	Причина и решение	Страницы
Низкое качество цветного изображения.	▶ Проверьте «Баланс белого».	48
	▶ Отрегулируйте настройки в меню «Цвет» в меню «Регулировка изображения» (Image Adj).	56
	▶ Проверьте, не загрязнена ли крышка купола или объектив, и, в случае необходимости, удалите загрязнение.	-
Мигание изображения.	▶ Проверьте, не направлена ли камера непосредственно на источник флуоресцентного света или на солнечный свет. В случае необходимости, измените направление камеры для устранения мигания.	-
Появление остаточных изображений.	▶ Проверить настройки функции «Увеличение чувствительности» (Sens-Up).	49
Проверить настройки функции «Увеличение чувствительности» (Sens-Up).	▶ Отрегулировать настройки «Продолжительность» (Duration) и «Время задержки» в меню «День и ночь».	55
Функции поворота, наклона, изменения фокусного расстояния и (или) наведения на фокус не работают.	▶ Проверьте надежность подключения кабеля питания к камере и монитору. Проверьте правильность подключения видеокабеля. Обратитесь к руководству по эксплуатации для получения сведений о контроллере системы, подключенном к камере.	18~20
	▶ Проверьте, установлены ли пределы поворота и (или) наклона. Если да, снимите эти пределы.	69
	▶ Двигатель или объектив могут перегреваться. Если это так, обратитесь за помощью к лицам, предоставляющим сервисное обслуживание, или к поставщику системы.	-
Положение камеры отличается от предустановленного.	▶ Такое возможно, т.к. двигатели имеют предел погрешности $\pm 0.1^\circ$.	-
Конфигурация последовательности для камеры не работает.	▶ Проверьте настройки автоматического обновления. ▶ Проверьте настройки автоматического обновления.	57~68
При нахождении камеры в горизонтальной базовой точке верхняя часть изображения темнеет.	▶ Вы видите внутреннюю часть крышки камеры. Камера работает нормально.	-
Камера внезапно включается или самопроизвольно перемещается в предустановленное положение.	▶ Проверьте настройки автоматического запуска (Auto Run). Функция автоматического запуска проводит камеру по предварительно заданной последовательности действий, если пользователь не использует пульт управления в течение определенного периода времени.	67
	▶ Проверьте настройки автоматического обновления. Функция автоматического обновления (Auto Refresh) оптимизирует схемы и компоненты камеры по предварительно установленному графику.	83

Проблема	Причина и решение	Страницы
<p>Объект передвигается, но функция автоматического слежения не работает.</p>	<p>▶ Проверьте, не находится ли объект в зоне маскирования.</p>	71
	<p>▶ Проверьте настройки автоматического отключения. Эта функция (АВТОРАЗБЛОК.) прекращает слежение за объектом по прошествии предварительно заданного периода времени и возвращает камеру в первоначальное положение для слежения за новым объектом.</p>	75~76
	<p>▶ Возможно, установлено слишком низкое значение чувствительности, и камера не может обнаружить движущийся объект. Установите более высокое значение чувствительности.</p>	75~76
	<p>▶ Возможно, установлено слишком низкое значение чувствительности, и камера не может обнаружить движущийся объект. Установите более высокое значение чувствительности.</p>	75~76
<p>Функция автоматического слежения внезапно начала работать некорректно.</p>	<p>▶ Проверьте, нет ли деревьев, травы, флагов или других объектов, движущихся под воздействием ветра, и (или) воды, стекла, дорог с покрытием или иных объектов с сильно отражающей поверхностью. При их наличии, воспользуйтесь функцией маскирования зон, в которых находятся такие объекты.</p>	76
	<p>▶ Возможно, установлен слишком высокий порог обнаружения камерой объектов (т.е. чувствительность). Измените настройку чувствительности в сторону понижения.</p>	77
	<p>▶ Обратите внимание на погодные условия. Если на крышку купола попадает дождь или снег или на улице туман, то камера может работать неправильно или совсем не работать.</p>	-
<p>Объект, находящийся под автоматическим наблюдением, внезапно исчезает с экрана.</p>	<p>▶ Проверьте настройки размера объекта: если установленное значение размера объекта слишком мало, измените его в сторону увеличения.</p>	75
	<p>▶ Проверьте зону наблюдения на наличие множественных движущихся объектов. Функция автоматического слежения предназначена для отслеживания нарушителей и может не подходить для наблюдения за толпой.</p>	-
<p>Коаксиальная линия связи не работает.</p>	<p>▶ Проверить расстояние между камерой и монитором.</p>	33
	<p>▶ Если расстояние от камеры до монитора превышает рекомендованное максимальное значение, используйте дополнительный видеоусилитель.</p>	33
<p>При включении питания камера не начинает работать. (только для модели SCP-XXXXH)</p>	<p>▶ Проверить температуру окружающей среды. Камера может функционировать неправильно после длительного нахождения при температуре ниже -50°.</p>	6~7
	<p>▶ Двигатель может давать сбой при температуре ниже -20°; включите камеру в режиме ожидания вместо включения функции [Инициализация].</p>	6~7
	<p>▶ Оставайтесь в режиме ожидания не менее 120 минут. После того, как внутренняя температура достигнет -20 и более °С, камера автоматически перезагрузится и активирует режим [Инициализация] для нормальной работы.</p>	6~7

устранение неисправностей

Проблема	Причина и решение	Страницы
Я не вижу экран. (Экран черный.)	▶ Когда температура внутри камеры не превышает -20° , передача видеосигнала становится невозможной, и может возникнуть черный экран.	6~7
	▶ Черный экран не является признаком поломки камеры; экран автоматически обновляется и отображает видео после достижения внутренней температуры не ниже -20°C .	6~7
Камера останавливается в режиме «Инициализация» и не переходит в следующий режим.	▶ Двигатель может давать сбой при температуре ниже -20°C ; включите камеру в режиме ожидания вместо включения функции [Инициализация].	6~7
Я использую пульт управления, но не могу активировать команду «Последовательность».	▶ При температуре внутри камеры от -10°C до -20°C двигатель может давать сбой, ограничивая возможность использования команд «Последовательность» и «Турбо».	6~7
	▶ После достижения внутренней температуры не ниже -10°C все режимы «Последовательность» возвращаются в нормальное состояние.	6~7
Сообщение «Срок службы вентиляторов истек. Замените вентиляторы» не исчезает с экрана.	▶ Используйте функцию «Удаление сообщения».	6~7
Камера внезапно перезагружается, при этом на экране ничего не отображается.	▶ Эти признаки могут возникать при повышении температуры внутри камеры с -20°C и ниже до -20°C и выше.	6~7
Появляется сообщение «Автоматическое обновление (Подождите)» и камера перезагружается.	▶ Подобные признаки могут возникать при повышении температуры камеры от -10°C и ниже до -10°C и выше для предотвращения сбоя в работе двигателя.	6~7
Появляется сообщение «Проверьте систему обогрева».	▶ Обогреватель может дать сбой. Отключите камеру и обратитесь к продавцу.	6~7
Периодически проверяйте шнуры питания		
<ul style="list-style-type: none"> • Оболочка шнура питания повреждена. • Во время работы устройства шнур питания перегревается. • Шнур питания нагревается после сворачивания или натяжения. 	В случае продолжения использования устройства при поврежденном шнуре питания возникает опасность поражения электрическим током или пожара. Необходимо незамедлительно вынуть разъем электропитания из розетки и обратиться за помощью к квалифицированному сервисному персоналу или поставщику системы.	-

Технические характеристики изделия

ТЕХНИЧЕСКИЕ ХАРАКТЕРИСТИКИ ИЗДЕЛИЯ (ДЛЯ МОДЕЛЕЙ СЕРИИ SCP-2XXX)

Модель	SCP-2370TH	SCP-2370H/2270H/2330H	SCP-2370/2330/2270
Преобразователь изображения	ПЗС-матрица Super HAD CCD II размером 1/4"		
Общее число пикселей	NTSC: 811 (Г) x 508 (В)		
	PAL: 795 (Г) x 596 (В)		
Количество эффективных пикселей	NTSC: 768 (Г) x 494 (В)		
	PAL: 752 (Г) x 582 (В)		
Система сканирования	Чересстрочная развертка 2:1		
Синхронизация	Внутренняя	Внутренняя/Син. по се.	
Частота	NTSC: Г: 15,734 кГц/В: 59,94 Гц		
	PAL: Г: 15,625 кГц/В: 50 Гц		
Разрешение по горизонтали	Цвет: 600 ТВ-линий/Ч/Б: 700 ТВ-линий		
Мин. освещенность	ЦВЕТ: 0,2 лк (50 IRE при F1.6), 0,0004 лк (50IRE, Цвет, 512-кратное ув. чувств.) Ч/Б: 0,02 лк (50 IRE при F1.6), 0,00004 лк (50IRE, Ч/Б, 512-кратное ув. чувств.)		
Соотношение сигнал/шум	52 дБ (при АРУ - выкл, взвешенный режим - вкл)		
Видеовыход	CVBS : 1.0 Vp-p / 75Ω composite		
Фокусное расстояние (коэффициент трансфокации)	3,5 - 129,5 мм (37x)/3,5-115,5 мм (33x)/3,5 - 94,5 мм (27x)		
Макс. относительное отверстие	1:1,6 (широкоугольный) ~ 3,9 (телевизионный) (37x)/1:1,6 (широкоугольный) ~ 3,6 (телевизионный) (33x)/ 1:1,6 (широкоугольный) ~ 2,9 (телевизионный) (27x)		
Угол обзора	Г: 55,5° (широкоугольный) - 1,59° (телевизионный)/В: 42,5° (широкоугольный) - 1,19° (телевизионный) (37x) Г: 55,5° (широкоугольный) - 1,77° (телевизионный)/В: 42,5° (широкоугольный) - 1,33° (телевизионный) (33x) Г: 55,5° (широкоугольный) - 2,24° (телевизионный)/В: 42,5° (широкоугольный) - 1,79° (телевизионный) (27x)		
Мин. расстояние до объекта	1800 мм		
Регулятор фокусировки	АВТО/ВРУЧНУЮ/ОДИН СНИМОК		
Скорость трансфокации	2,5 сек (37x)/2,2 сек (33x)/1,8 сек (27x)		
Диапазон панорамирования	360° непрерывное		
Скорость панорамирования	Предуст.: 600°/сек; вручную: 0,024°/сек - 120°/сек		
Диапазон наклона	-5° ~ 185°		
Скорость наклона	Предуст.: 600°/сек; вручную: 0,024°/сек - 120°/сек		
Предустановки	255		
Точность предустановки	±0.1°		
Автослежение	встроенный	-	
Экр. меню	- NTSC: АНГЛИЙСКИЙ, ФРАНЦУЗСКИЙ, ИСПАНСКИЙ, ПОРТУГАЛЬСКИЙ, КОРЕЙСКИЙ, ЯПОНСКИЙ, ТАЙВАНЬСКИЙ - PAL: АНГЛИЙСКИЙ, КИТАЙСКИЙ, ФРАНЦУЗСКИЙ, НЕМЕЦКИЙ, ИСПАНСКИЙ, ИТАЛЬЯНСКИЙ, ПОРТУГАЛЬСКИЙ, ПОЛЬСКИЙ, РУССКИЙ, ЧЕШСКИЙ, ТУРЕЦКИЙ		

Технические характеристики изделия

Модель	SCP-2370TH	SCP-2370H/2270H/2330H	SCP-2370/2330/2270
Название камеры	Выкл/Вкл (отображается 12 знаков)		
День и ночь	Авто (ICR)/Цвет/Ч/Б		
Свет сзади	BLC/HLC/Выкл		
Увеличение контрастности	SSDR (Выкл/Вкл)		
Цифровое шумоподавление	SSNR III (Выкл/Вкл)		
Цифровая стабилизация изображения	Выкл/Вкл		
Детектор движения	Выкл/Вкл		
Зоны маскирования	Выкл/Вкл (8 программируемых зон)		
Ув. чувст.	2x ~ 512x		
Регулировка усиления	Выкл/Низ./Сред./Выс./Вручную		
Баланс белого	ATW/ATW (IN)/ATW(OUT)/ВРУЧНУЮ/AWC		
Электронная выдержка	NTSC: от 1/60 до 1/120000 сек		
	PAL: от 1/50 до 1/120000 сек		
Цифровой зум	Выкл/Вкл (2x - 16x)		
Ц. переверот	Выкл/Вкл		
Расписание	Дата/Время		
Сигнал тревоги	8 вх. 3 вых.		
Связь	Управление по коаксиальному кабелю и через интерфейс RS-485/422		
Протокол	Коакс.: Pelco-C (Коакситрон) RS-485: определенный автоматически, SAMSUNG-T, SAMSUNG-E, Pelco(D/P), Panasonic, Vicon, Honeywell, AD, GE, BOSCH		
Рабочая температура/ влажность	от -50°C до +50°C /относительная влажность менее 90%		от -10°C до +50°C / относительная влажность от 20 до 80%
Класс защиты от проникновения загрязнений	IP66		-
Входное напряжение	24 В перем. тока \pm 10%		
Потребляемая мощность	Макс. 15 Вт/60 Вт (вентилятор и нагреватель)		Макс. 15 Вт
Цвет/материал	Слоновая кость/алюминий, пластик (крышка купола: прозрачная)		Слоновая кость/пластик (крышка купола: прозрачная)
Питтель (ДВ)	двитель 248 x 316,5 мкм		двитель 155 x 243,4 мкм
Вес	4,5 кг		2 кг

※ Для усовершенствования продукта его технические характеристики могут быть изменены без предупреждения.

ТЕХНИЧЕСКИЕ ХАРАКТЕРИСТИКИ ИЗДЕЛИЯ (ДЛЯ МОДЕЛЕЙ СЕРИИ SCP-3370)

Модель	SCP-3370TH	SCP-3370H	SCP-3370
Преобразователь изображения	ПЗС-матрица Ex-view HAD		
Общее число пикселей	NTSC: 811 (Г) x 508 (В)		
	PAL: 795 (Г) x 596 (В)		
Количество эффективных пикселей	NTSC: 768 (Г) x 494 (В)		
	PAL: 752 (Г) x 582 (В)		
Система сканирования	Чересстрочная развертка 2:1		
Синхронизация	Внутренняя	Внутренняя/Син. по се.	
Частота	NTSC: Г: 15,734 кГц/В: 59,94 Гц		
	PAL: Г: 15,625 кГц/В: 50 Гц		
Разрешение по горизонтали	Цвет: 600 ТВ-линий/Ч/Б: 700 ТВ-линий		
Мин. освещенность	ЦВЕТ: 0,7 лк (50 IRE при F1.6), 0,001 лк (50 IRE, Цвет, 512-кратное ув. чувств.) Ч/Б: 0,07 лк (50 IRE при F1.6), 0,0001 лк (50 IRE, Ч/Б, 512-кратное ув. чувств.)		
Соотношение сигнал/шум	52 дБ (при АРУ - выкл, взвешенный режим - вкл)		
Видеовыход	CVBS : 1.0 Vp-p / 75Ω composite		
Фокусное расстояние (коэффициент трансфокации)	3,5 - 129,5 мм		
Макс. относительное отверстие	1:1,6 (широкоугольный) - 3,9 (телевизионный)		
Угол обзора	Г: 55,5° (широкоугольный) - 1,59° (телевизионный)/В: 42,5° (широкоугольный) - 1,19° (телевизионный)		
Мин. расстояние до объекта	1800 мм		
Регулятор фокусировки	АВТО/ВРУЧНУЮ/ОДИН СНИМОК		
Скорость трансфокации	2,8 сек		
Диапазон панорамирования	360° непрерывное		
Скорость панорамирования	Предуст.: 600°/сек; вручную: 0,024°/сек - 120°/сек		
Диапазон наклона	-5° ~ 185°		
Скорость наклона	Предуст.: 600°/сек; вручную: 0,024°/сек - 120°/сек		
Предустановки	255		
Точность предустановки	±0.1°		
Автослежение	встроенный	-	
Экр. меню	- NTSC: АНГЛИЙСКИЙ, ФРАНЦУЗСКИЙ, ИСПАНСКИЙ, ПОРТУГАЛЬСКИЙ, КОРЕЙСКИЙ, ЯПОНСКИЙ, ТАЙВАНЬСКИЙ - PAL: АНГЛИЙСКИЙ, КИТАЙСКИЙ, ФРАНЦУЗСКИЙ, НЕМЕЦКИЙ, ИСПАНСКИЙ, ИТАЛЬЯНСКИЙ, ПОРТУГАЛЬСКИЙ, ПОЛЬСКИЙ, РУССКИЙ, ЧЕШСКИЙ, ТУРЕЦКИЙ		
Название камеры	Выкл/Вкл (отображается 12 знаков)		
День и ночь	Авто (ICR)/Цвет/Ч/Б		
Свет сзади	BLC/HLC/Выкл		

Технические характеристики изделия

Модель	SCP-3370TH	SCP-3370H	SCP-3370
WDR	Низ./Сред./Выс.		
Увеличение контрастности	SSDR (Выкл/Вкл)		
Цифровое шумоподавление	SSNR III (Выкл/Вкл)		
Цифровая стабилизация изображения	Выкл/Вкл		
Детектор движения	Выкл/Вкл		
Зоны маскирования	Выкл/Вкл (8 программируемых зон)		
Ув. чувст.	2x ~ 512x		
Регулировка усиления	Выкл/Низ./Сред./Выс./Вручную		
Баланс белого	ATW/ATW (IN)/ATW(OUT)/ВРУЧНУЮ/AWC		
Электронная выдержка	NTSC: от 1/60 до 1/120000 сек		
	PAL: от 1/50 до 1/120000 сек		
Цифровой зум	Выкл/Вкл (2x - 16x)		
Ц. переверот	Выкл/Вкл		
VPS	Выкл/Вкл		
Видеоаналитика	Выкл/Обнаружение/Слежение/Фикс./Движ.		
PIR	Выкл/Вкл		
Расписание	Дата/Время		
Сигнал тревоги	8 вх. 3 вых.		
Связь	Управление по коаксиальному кабелю и через интерфейс RS-485/422		
Протокол	Коакс.: Pelco-C (Коакситрон) RS-485: определенный автоматически, SAMSUNG-T, SAMSUNG-E, Pelco(D/P), Panasonic, Vicon, Honeywell, AD, GE, BOSCH		
Рабочая температура/ влажность	от -50°C до +50°C /относительная влажность менее 90%		от -10°C до +50°C / относительная влажность от 20 до 80%
Класс защиты от проникновения загрязнений	IP66		-
Входное напряжение	24 В перем. тока ± 10%		
Потребляемая мощность	Макс. 15 Вт/60 Вт (вентилятор и нагреватель)		Макс. 15 Вт
Цвет/материал	Слоновая кость/алюминий, пластик (крышка купола: прозрачная)		Слоновая кость/пластик (крышка купола: прозрачная)
Пюцел (ДВ)	Øмест 248 x 316,5 мм		Øмест 155 x 243,4 мм
Вес	4,5 кг		2 кг

* Для усовершенствования продукта его технические характеристики могут быть изменены без предупреждения.

РАЗМЕРЫ

❖ Модель для установки в помещении

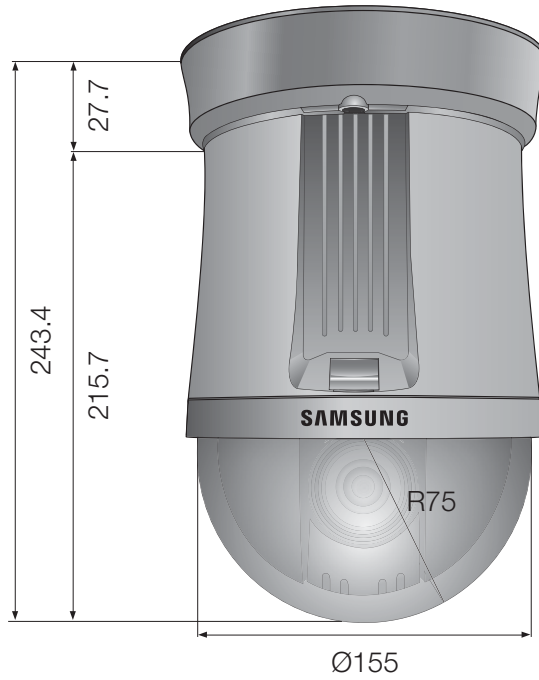

❖ Model przeznaczony do używania na zewnątrz

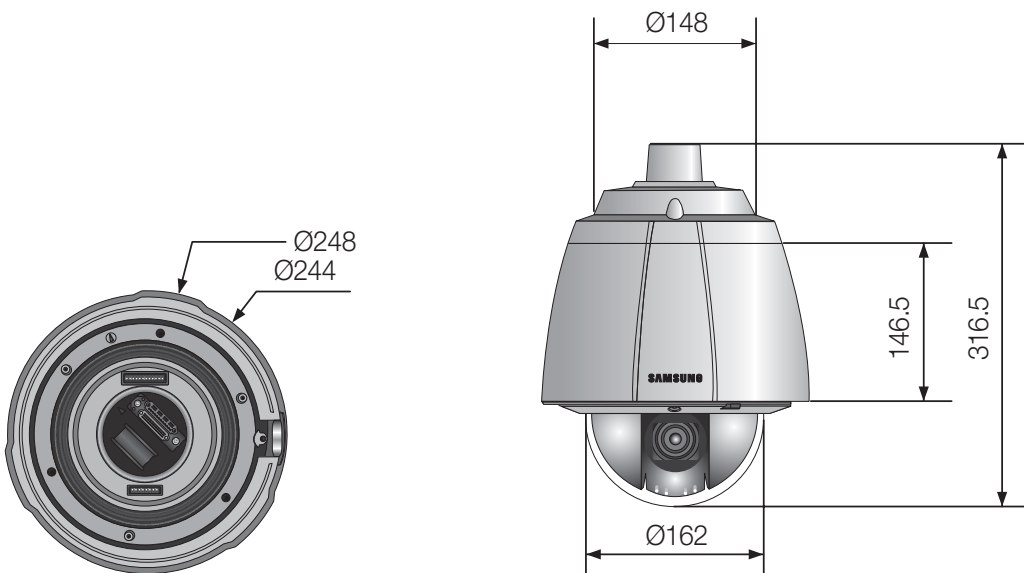

ЗАМЕТКИ

ЗАМЕТКИ



AI077

СЕТЬ ПРОДАЖ

SAMSUNG TECHWIN CO., LTD.

Samsungtechwin R&D Center, 701, Sampyeong-dong, Bundang-gu, Seongnam-si, Gyeonggi-do, Korea, 463-400
TEL : +82-70-7147-8740~60, FAX : +82-31-8018-3745

SAMSUNG TECHWIN AMERICA Inc.

100 Challenger Rd. Suite 700 Ridgefield Park, NJ 07660
Toll Free : +1-877-213-1222 Direct : +1-201-325-6920
Fax : +1-201-373-0124
www.samsungcctvusa.com

SAMSUNG TECHWIN EUROPE LTD.

Samsung House, 1000 Hillswood Drive, Hillswood Business Park
Chertsey, Surrey, UNITED KINGDOM KT16 OPS
TEL : +44-1932-45-5300, FAX : +44-1932-45-5325

www.samsungtechwin.com
www.samsungsecurity.com