

**SAMSUNG TECHWIN**

# **12X СКОРОСТНАЯ КУПОЛЬНАЯ ВИДЕОКАМЕРА**

Руководство пользователя

SCP-3120/3120V/3120VH



**SAMSUNG**

**SAMSUNG**

# 12X СКОРОСТНАЯ КУПОЛЬНАЯ ВИДЕОКАМЕРА

## Руководство пользователя

---

### Авторское право

©2010 Samsung Techwin Co., Ltd., 2009. Все права защищены.

### Товарный знак

**SAMSUNG TECHWIN**  является зарегистрированным логотипом компании Samsung Techwin Co., Ltd. Название данного устройства является зарегистрированным товарным знаком Samsung Techwin Co., Ltd. Другие товарные знаки, упомянутые в настоящем руководстве, являются зарегистрированными товарными знаками соответствующих компаний.

### Ограничения

Авторское право на данный документ принадлежит Samsung Techwin Co., Ltd. При любых обстоятельствах запрещено частичное или полное воспроизведение, распространение или изменение данного документа без официального разрешения Samsung Techwin.

### Отказ от ответственности

Компания Samsung Techwin тщательно проверяет достоверность и правильность содержимого данного документа, однако не несет официальной ответственности за представленную информацию. Пользователь несет полную личную ответственность за использование этого документа и за последующие результаты. Компания Samsung Techwin оставляет за собой право изменять содержание документа без предварительного уведомления.

### Гарантия

Если устройство работает ненадлежащим образом в нормальных условиях, сообщите нам. Samsung Techwin решит эту проблему бесплатно. Срок гарантии составляет 3 года. Исключениями являются следующие условия:

- Неправильная работа системы из-за запуска несовместимых с ней программ.
- Ухудшение производительности вследствие естественного износа в процессе эксплуатации

# меры предосторожности



## ВНИМАНИЕ

ОПАСНОСТЬ ПОРАЖЕНИЯ  
ЭЛЕКТРИЧЕСКИМ ТОКОМ! НЕ  
ОТКРЫВАТЬ!



**ВНИМАНИЕ:** ВО ИЗБЕЖАНИЕ ПОРАЖЕНИЯ ЭЛЕКТРИЧЕСКИМ ТОКОМ НЕ ОТКРЫВАЙТЕ КРЫШКУ (ИЛИ ЗАДНЮЮ ПАНЕЛЬ) УСТРОЙСТВА. ВНУТРИ ОТСУТСТВУЮТ ДЕТАЛИ, ОБСЛУЖИВАНИЕ КОТОРЫХ МОЖЕТ ВЫПОЛНЯТЬ ПОЛЬЗОВАТЕЛЬ. ОБСЛУЖИВАНИЕ ДОЛЖНО ВЫПОЛНЯТЬСЯ КВАЛИФИЦИРОВАННЫМИ СПЕЦИАЛИСТАМИ.



Этот символ обозначает, что внутри устройства имеется опасное напряжение, которое может привести к поражению электрическим током.



Этот символ указывает, что в документации на изделие имеется важная инструкция по его использованию или обслуживанию.

## ПРЕДУПРЕЖДЕНИЕ

- Во избежание повреждений, следствием которых может быть пожар или поражение электрическим током, не допускайте попадания данного изделия под дождь или в условия высокой влажности.

## ПРЕДУПРЕЖДЕНИЕ

1. Пользуйтесь только стандартным блоком питания, который указан в листе спецификаций. Использование любого другого блока питания может привести к пожару, поражению электрическим током или к повреждению изделия.
2. Неправильное подключение блока питания или замена батареи может привести к взрыву, пожару, поражению электрическим током или к повреждению изделия.
3. Не подключайте несколько видеокамер к одному блоку питания. Превышение нагрузочной способности блока питания может привести к его перегреву или к пожару.
4. Надежно вставьте вилку сетевого шнура в розетку сети переменного тока. ненадежное подключение может привести к пожару.
5. При установке видеокамеры закрепите ее прочно и надежно. Падение видеокамеры может привести к травме.

# меры предосторожности

---

6. Не кладите сверху на видеокамеру токопроводящие предметы (например, отвертки, монеты и другие металлические предметы) и не ставьте на нее наполненные водой сосуды. Невыполнение этих требований может привести к пожару, поражению электрическим током или к травмам в результате падения этих предметов.
7. Не устанавливайте изделие во влажных, запыленных или покрытых копотью помещениях. Невыполнение этого требования может привести к пожару или к поражению электрическим током.
8. Если вы почувствуете необычный запах или обнаружите дым, выходящий из изделия, прекратите эксплуатацию. В этом случае следует немедленно отсоединить изделие от источника питания и связаться с сервисным центром. Продолжение эксплуатации изделия в таком состоянии может привести к пожару или к поражению электрическим током.
9. При обнаружении неисправности в изделии свяжитесь с ближайшим сервисным центром. Никогда не разбирайте данное изделие и не вносите изменений в его конструкцию. (Компания SAMSUNG не несет ответственности за проблемы, возникшие в результате внесения изменений в конструкцию изделия или попыток самостоятельно выполнить ремонт изделия).
10. При чистке изделия не разбрызгивайте на него воду. Это может привести к пожару или к поражению электрическим током.
11. Исключите возможность попадания на устройство прямого воздушного потока из кондиционера. В противном случае из-за различия между внутренней и внешней температурой внутри купольной видеокамеры может конденсироваться влага.
12. При установке этого устройства в зоне низкой температуры (например, в холодном помещении) необходимо запечатать силиконом трубы электропроводки, чтобы воздух не попал внутрь корпуса. В противном случае сжатый влажный воздух может попасть внутрь корпуса. Из-за различия между внутренней и внешней температурой внутри устройства может собраться влага или пар.

## ВНИМАНИЕ

1. Не роняйте на изделие никакие предметы и не ударяйте по нему. Не устанавливайте изделие в местах с сильной вибрацией или вблизи источников магнитного поля.
2. Не устанавливайте изделие в помещениях с высокой температурой (выше 50°C), пониженной температурой (ниже -10°C) или высокой влажностью. Это может привести к возгоранию или поражению электрическим током.
3. Если вы хотите переместить ранее установленное изделие на новое место, отключите перед этим питание изделия.
4. Во время грозы отсоедините шнур питания видеокамеры от розетки сети переменного тока. Невыполнение этого требования может привести к пожару или к повреждению изделия.

## 4\_ меры предосторожности

5. Устанавливайте изделие так, чтобы на него не падал прямой солнечный свет и чтобы рядом не было источников, излучающих тепло. Это может привести к пожару.
6. Изделие должно устанавливаться в помещении с хорошей вентиляцией.
7. Избегайте направлять видеоканеру прямо на очень яркие объекты, например, на солнце, так как это может привести к повреждению матрицы ПЗС, формирующей изображение.
8. Изделие должно быть защищено от воздействия капель или брызг воды и на него нельзя помещать наполненные водой сосуды, например, вазы с цветами.
9. Вилка сетевого шнура используется в качестве отсоединяющего от питания устройства и к ней всегда должен быть обеспечен легкий доступ.
10. При использовании камеры на открытом воздухе внутри корпуса может образоваться конденсат из-за разницы температур внутри корпуса и снаружи. В связи с этим рекомендуется устанавливать камеру внутри помещений. При наружной установке камеры используйте встроенный вентилятор и нагреватель.



### **Правильная утилизация данного устройства (Утилизация электрического и электронного оборудования)**

*(Действует во всех странах Европейского Союза и других странах Европы, принявших систему разделения отходов)*

Подобная маркировка на изделии, принадлежностях или в руководстве к нему предупреждает, что по истечении срока службы изделие или электронные принадлежности для него (например, зарядное устройство, наушники, кабель USB) не следует выбрасывать вместе с другим бытовым мусором. Чтобы избежать вредного воздействия на окружающую среду или на здоровье человека от неконтролируемой утилизации отходов, следует отделять маркированные подобным образом изделия от другого мусора для соответствующей переработки и повторного использования в качестве сырья.

За подробной информацией о месте и способе экологически безопасной утилизации бытовым потребителям следует обращаться к продавцу данного изделия или в органы местного самоуправления.

Промышленным потребителям необходимо обратиться к поставщику, чтобы уточнить сроки и условия договора купли-продажи. Подобные изделия и электронные принадлежности не следует утилизировать вместе с другими производственными отходами.

# важные инструкции по технике безопасности

1. Прочтите эти правила.
2. Сохраните эти правила.
3. Принимайте во внимание все предупреждения.
4. Следуйте всем правилам.
5. Не используйте изделие вблизи воды.
6. Чистите изделие только сухой салфеткой.
7. Не загораживайте никакие вентиляционные отверстия. Выполните установку изделия в соответствии с инструкциями изготовителя.
8. Не устанавливайте изделие рядом с источниками тепла, такими, как радиаторы, решетки системы отопления, или другими устройствами, которые генерируют тепло (включая усилители).
9. В целях безопасности не отказывайтесь от использования вилок поляризованного или заземляющего типа. Вилка поляризованного типа имеет два ножевых контакта, один из которых шире другого. Вилка заземляющего типа имеет два контакта и третий заземляющий штырь. Широкое лезвие третьего заземляющего штыря предусмотрено для вашей безопасности. Если вилка поставляемого вместе с аппаратом шнура питания не подходит для вашей розетки, попросите опытного электрика заменить старую розетку.
10. Не наступайте на шнур питания и не допускайте его защемления, особенно вблизи от штепсельной вилки, в месте подключения к розетке и там, где шнур выходит из изделия.
11. Пользуйтесь только теми приспособлениями/ принадлежностями, которые рекомендованы изготовителем.
12. Используйте изделие только с тележкой, кронштейном, штативом, держателем или подставкой, предусмотренными изготовителем или поставляемыми в комплекте с изделием. Во избежание травм вследствие опрокидывания тележки с устройством соблюдайте осторожность при ее передвижении.
13. Перед перемещением изделия отсоедините его от электросети. Если используется тележка, соблюдайте осторожность при перемещении тележки с изделием, чтобы избежать повреждения изделия или травмы при опрокидывании.
14. Все работы, связанные с техническим обслуживанием изделия, должны выполняться квалифицированными специалистами по техническому обслуживанию. Обслуживание изделия требуется выполнять, когда изделие получило какое-либо повреждение, например, был поврежден его шнур питания или вилка шнура питания, внутрь изделия попала жидкость или посторонние предметы, изделие подверглось воздействию дождя или влаги, изделие не работает должным образом, а также после падения изделия.



## ВВЕДЕНИЕ

9

- 9    Функции
- 11   Компоненты и аксессуары
- 14   Названия и функции компонентов

## УСТАНОВКА КАМЕРЫ

19

- 19   Настройка протоколов и двухрядных переключателей идентификатора
- 20   Настройки двухрядного переключателя протокола связи (SW2)
- 21   Настройки двухрядного переключателя идентификатора камеры (SW1)
- 28   Подготовка адаптера и кабелей (продается отдельно)
- 29   Подготовка и установка кронштейна для камеры
- 30   Примеры установки
- 31   Пример установки крепления потолочного типа
- 34   Пример установки крепления скрытого типа
- 37   SCP-3120V (ПОТОЛОЧНЫЙ КРОНШТЕЙН)
- 39   SCP-3120V (МОНТАЖ ПРИ ПОМОЩИ СООТВЕТСТВУЮЩЕГО АДАПТЕРА)
- 40   SCP-3120VH

## СИМВОЛЫ ИНТЕРФЕЙСА

42

- 43   Управление камерой
- 43   Команды экранного меню, структурная схема и элементы управления меню

## УПРАВЛЕНИЕ КАМЕРОЙ

44

- 44   Таблица экранного меню

## **ОПИСАНИЕ ФУНКЦИЙ**

47

- 47 Camera Setting (Настройка камеры)
- 58 Sequence Setting
- 70 P/T Setting
- 79 OSD Setting (Настройка экранного меню)
- 81 Alarm Setting (Настройка сигнала)
- 85 Initialize
- 86 Password setting (Установка пароля)
- 87 Статус

## **УСТРАНЕНИЕ НЕИСПРАВНОСТЕЙ**

88

- 88 Устранение неисправностей

## **ХАРАКТЕРИСТИКИ ПРОДУКТА**

91

- 91 Характеристики продукта

## **РАЗМЕРЫ**

93

- 93 Размеры



## ФУНКЦИИ

---

- **A/F 12X оптический зум**

Встроенный 12X оптический объектив с автофокусировкой в сочетании с 16x цифровым зумом обеспечивает максимальное масштабирование 192x.

- **Универсальные протоколы и коаксиальная связь**

Поддерживаются стандарт RS-485 и методы коаксиальной связи.

- RS-485 (10 протоколов): Samsung-T, Pelco (D / P), Samsung-E, Panasonic, Honeywell, AD, Vicon, GE, BOCSH

- Коаксиальные связи: Pelco Coaxitron (автоматическое распознавание).

- **Широкополосные автоматические функции безопасности**

- Многократное сохранение предустановленной функции: можно отдельно сохранить до 13 свойств изображения камеры, чтобы обеспечить высшее качество.

- Фиксация изображения: во время переключения между предустановленными функциями Group и Tour использование функции Preset Freeze позволяет сохранить статус изображения и способствует меньшему утомлению зрения.

- PTZ Trace : кадры, выполненные при помощи джойстика, могут быть сохранены и воспроизведены пользователями.

- Swing : использование функции Swing дает камере команду переключаться между 2 выбранными положениями, отслеживая маршрут.

- Поиск по группе: макс. 128 предварительно установленных положений активируются по порядку.

- Поиск по маршруту: макс. 6 функций "Поиск по группе" активируются по порядку.

- **Digital Flip**

Функция Digital Flip эффективна для отслеживания движения объектов и людей, проходящих непосредственно под камерой. Когда объект или человек проходит непосредственно под камерой, ее привод наклона следует за объектом или человеком под углом свыше 100 градусов на другую сторону области наклона без панорамирования. Цифровая настройка инверсии экрана происходит при 100 градусах и выше.

- **Smart P/T**

Функция Smart P/T автоматически настраивает контрольную скорость функций Pan и Tilt в соответствии с текущим значением масштабирования. Это эффективно для настройки функций вручную с целью более точного управления во время контроля больших значений масштабирования.

- **Day & Night**

Переключение настроек съемки в условиях достаточного и недостаточного освещения, а также функция Sens-Up, основанная на методе ICR (Infrared Cut filter Removal) позволяет обеспечить высокое качество изображений, независимо от времени суток.

\* Функция Sens-Up увеличивает чувствительность CCD благодаря продлению времени экспозиции камеры с использованием электричества.

\* Функция Day & Night позволяет выбрать между режимами color (Цветной) и B/W (Ч/Б) в зависимости от условий освещения.

- **OSD (экранное меню)**

На мониторе отображаются следующие элементы: camera ID, camera preset numbers, preset names, area names, camera operation status (идентификаторы камеры, предустановленные номера камеры, предустановленные имена, названия областей и рабочее состояние камеры). Они позволяют устанавливать различные функции камеры с помощью экрана меню OSD.

- **Сохранение и загрузка предварительно установленных положений**

Можно задать до 255 предварительно установленных положений. Использование этой функции позволяет сохранить выбранное положение отслеживания.

- **XDR (eXtended Dynamic Range – расширенный динамический диапазон)**

На изображениях с высокой контрастностью между яркими и темными областями, учитывая условия недостаточного освещения (например, подсветка), камера выборочно освещает более темные области, сохраняя при этом тот же уровень освещенности для более ярких областей, чтобы выровнять общую яркость.

- **Area Masking**

Если в область слежения попадает сугубо частная территория, то ее можно выборочно маскировать на экране.

## КОМПОНЕНТЫ И АКСЕССУАРЫ

### ❖ SCP-3120



Корпус



Руководство пользователя

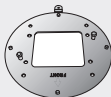

Монтажный кронштейн



7-контактный клеммный блок



8-контактный клеммный блок



Кабель BNC



Винты (M4x20, 4EA)



Шаблон

## ❖ SCP-3120V



Корпус



Руководство пользователя



7-контактный клеммный блок



8-контактный клеммный блок



Кабель BNC



Винты/пластиковый фиксатор/ключ

## ❖ SCP-3120VH



Корпус



Руководство пользователя



7-контактный клеммный блок



8-контактный клеммный блок



Кабель BNC



Ключ

## Аксессуары

Указанные ниже элементы можно приобрести отдельно от камеры.

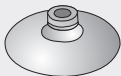

Подвесной кронштейн SBP-300HM



Потолочный кронштейн SBP-300CM

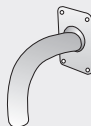

Настенный кронштейн SBP-300WM

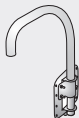

Парапетный кронштейн SBP-300LM

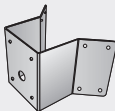

Угловой кронштейн SBP-300KM



Столбовой кронштейн SBP-300PM

- Камера разработана для крепления на потолке, но можно использовать приведенные ниже адаптеры для установки камеры в ином месте, где это необходимо. (Следует обратить внимание на соответствующие инструкции для каждого отдельного адаптера.)
  - Используется для монтажа камеры на потолке (SCP-3120/3120V): подвесной + потолочный кронштейн
  - Используется для монтажа камеры на потолке (SCP-3120VH): потолочный кронштейн
  - Используется для монтажа камеры на стене (SCP-3120/3120V): подвесной + настенный кронштейн
  - Используется для монтажа камеры на стене (SCP-3120VH): настенный кронштейн
  - Используется для монтажа настенного кронштейна на цилиндрический столб: столбовой кронштейн
  - Используется для монтажа настенного кронштейна в углу стены: угловой кронштейн

※ Для кронштейна SCP-3120/3120V приведенные выше продукты доступны, если к камере прикреплен подвесной кронштейн.

## НАЗВАНИЯ И ФУНКЦИИ КОМПОНЕНТОВ

SCP-3120

### ❖ Вид спереди

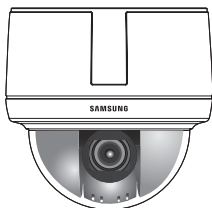

### ❖ Вид сбоку

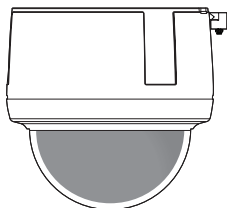

### ❖ Нижняя часть

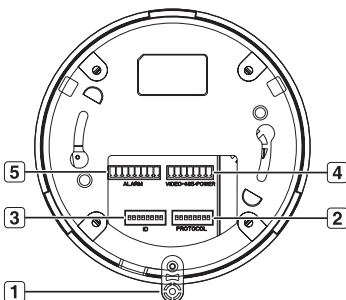

1 Отверстие для винта

2 Переключатель настроек соединения

3 Переключатель настроек идентификатора

4 Видео/соединение/питание

5 Сигнал тревоги



■ Для установки настроек двухрядного переключателя см. "Установка камеры" на стр. 19.

## SCP-3120V

### ❖ Вид спереди

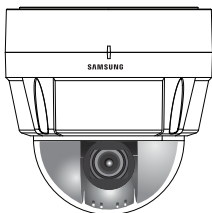

### ❖ Вид сбоку

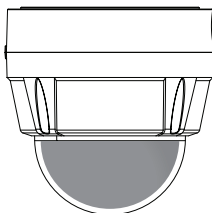

### ❖ Нижняя часть

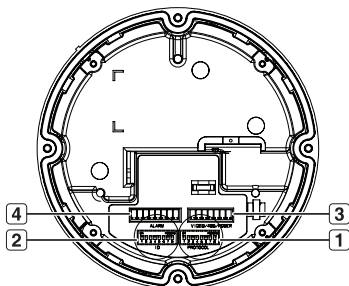

1 Переключатель настроек соединения

2 Переключатель настроек идентификатора

3 Видео/соединение/питание

4 Сигнал тревоги

## НАЗВАНИЯ И ФУНКЦИИ КОМПОНЕНТОВ

SCP-3120VH

❖ Вид спереди



❖ Вид сбоку

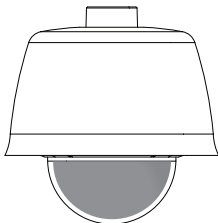

❖ Нижняя часть

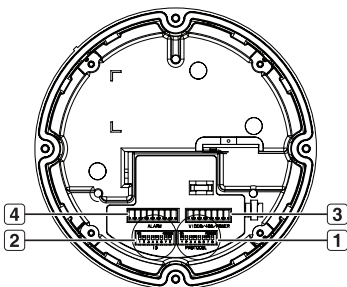

1 Переключатель настроек соединения

2 Переключатель настроек идентификатора

3 Видео/соединение/питание

4 Сигнал тревоги



## Монтажная интерфейсная плата камеры

Монтаж камеры см. на рисунке ниже.

Монтажная интерфейсная плата камеры соответствует корпусу (продается отдельно). Во время использования коаксиальной связи отдельное контрольное сигнальное соединение не требуется.

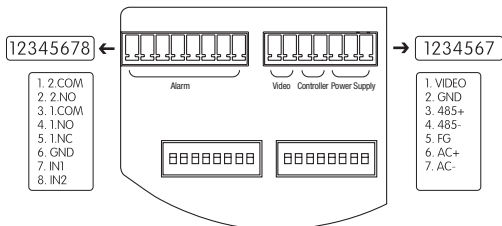

### Контроллерное и вспомогательное сигнальное соединение

№	Название	Использов.
1	2.COM	Выходной сигнал тревоги 2 (общий)
2	2.NO	Выходной сигнал тревоги 2 (обычно открыт)
3	1.COM	Выходной сигнал тревоги 1 (общий)
4	1.NO	Выходной сигнал тревоги 1 (обычно открыт)
5	1.NC	Выходной сигнал тревоги 1 (обычный закрытый)
6	GND	Заземление
7	IN1	Разъем датчика входного сигнала тревоги 1
8	IN2	Разъем датчика входного сигнала тревоги 2

### Сигнальное соединение питания, видео и подключения

№	Название	Использов.
1	VIDEO	Видеовыход
2	GND	Заземление
3	485+	Линия передачи данных контроллера
4	485-	Линия передачи данных контроллера
5	FG	Заземление поля
6	AC	24 В переменного тока
7	AC	24 В переменного тока

\* Жила кабеля BNC с синей линией, который входит в комплект поставки, – это видеовыход, поскольку жила с черной линией – это заземление.

\* Адаптер источника питания (переменный ток) не имеет полярности.

## Монтажная интерфейсная плата камеры

---



- Макс. мощность встроенного реле составляет 30 В постоянного тока/2 А, 125 В переменного тока/0,5 А и 250 В переменного тока/0,25 А.
- Подключение разъема питания и кабеля заземления (GND) к портам NC/NO и COM может стать причиной короткого замыкания и возгорания, что приведет к повреждению камеры.

# установка камеры

## НАСТРОЙКА ПРОТОКОЛОВ И ДВУХРЯДНЫХ ПЕРЕКЛЮЧАТЕЛЕЙ ИДЕНТИФИКАТОРА

Можно управлять различными настройками системы камеры при помощи подключения и двухрядных переключателей идентификатора. Перед установкой продукта настройте двухрядные переключатели в соответствии с условиями для установки.

1. Отсоедините рамку камеры от установочной основы и направьте нижнюю часть рамки к себе, как показано на рисунке ниже.
2. Установите переключатели в соответствии с условиями для установки. Для получения более подробной информации относительно настройки см. таблицу на следующей странице.
3. Если переключатели не до конца установлены в положение Вкл./Выкл., камера может функционировать ненадлежащим образом, поэтому проверьте переключатели перед окончанием настройки.

Двухрядный переключатель идентификатора камеры (SW1)

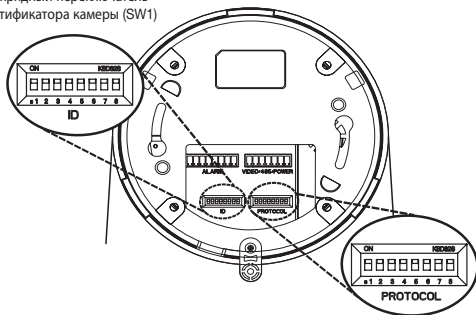

Двухрядный переключатель протокола связи (SW2)

# установка камеры

## НАСТРОЙКИ ДВУХРЫДНОГО ПЕРЕКЛЮЧАТЕЛЯ ПРОТОКОЛА СВЯЗИ (SW2)

\* При коаксиальном подключении сигналы распознаются автоматически, поэтому не требуется отдельно настраивать связь.

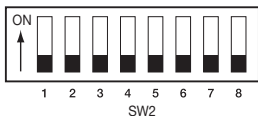

№ контакта SW2	Назначение
1~4	Настройки протокола
5~6	Настройки скорости в бодах
7	Настройки режима ответа
8	Настройки оконечной нагрузки

### ❖ Настройки протокола

Выберите протокол связи для камеры

№	Протокол	SW2-#1	SW2-#2	SW2-#3	SW2-#4
1	АВТОМ. РАСПОЗН.	OFF	OFF	OFF	OFF
2	Samsung-T	OFF	OFF	OFF	ON
3	Pelco-D	OFF	OFF	ON	OFF
4	Pelco-P	OFF	OFF	ON	ON
5	Samsung-E	OFF	ON	OFF	OFF
6	Panasonic	OFF	ON	OFF	ON
7	Vicon	OFF	ON	ON	OFF
8	Honeywell	OFF	ON	ON	ON
9	AD	ON	OFF	OFF	OFF
10	GE	ON	OFF	OFF	ON
11	BOSCH	ON	OFF	ON	OFF
12	Зарезерв.	ON	OFF	ON	ON
13	Зарезерв.	ON	ON	OFF	OFF
14	Зарезерв.	ON	ON	OFF	ON
15	Зарезерв.	ON	ON	ON	OFF
16	Зарезерв.	ON	ON	ON	ON

### ❖ Настройки скорости в бодах

Выберите скорость передачи для выбранного протокола связи.

№	Скорость (бит/с)	SW2-#5	SW2-#6
1	2,400	ON	ON
2	4,800	ON	OFF
3	9,600	OFF	OFF
4	19,200	OFF	ON

## ❖ Настройки ответа связи

Выберите метод ответа связи для камеры и контроллера: ответ или нет ответа.

	Функция	ON	OFF
SW2- #7	Переключатель режима ответа	Ответ	Нет ответа

## ❖ Настройки оконечной нагрузки

Чтобы предотвратить ослабление сигналов связи между камерой и контроллером, элементы в конце линии должны быть настроены согласно настройкам оконечной нагрузки.

Состояние ввода камеры	SW2- #8
Наиболее длинный путь оконечной нагрузки	ON
На пути	OFF

- \* Эта модель поставляется с заводскими настройками двухрядных переключателей, установленных на ВЫКЛ. Настройки по умолчанию затенены в таблице.



- Если необходимо использовать контроллер другого изготовителя с этим продуктом, обратитесь в наш отдел послепродажного обслуживания или проектирования.
- Различные протоколы использования элементов управления

	Протокол AD	Протокол VICON	Протокол GE
Вход в экранное меню камеры	3+Auxiliary ВКЛ.	IRIS ОТКР.	IRIS ОТКР.
Выход из экранного меню камеры	3+Auxiliary ВЫКЛ.	IRIS ЗАКР.	IRIS ЗАКР.
ENTER	IRIS ОТКР.	IRIS ОТКР.	IRIS ОТКР.
ESC	IRIS ЗАКР.	IRIS ЗАКР.	IRIS ЗАКР.

- Для получения более подробной информации о протоколах зайдите на наш официальный сайт.

※ Управление при помощи контроллера SSC-5000

Протокол	Ввод	Выход
Samsung-T	Максимальная дистанция фокусировки	Минимальная дистанция фокусировки
Samsung-E	Открыть ирисовую диафрагму/ Максимальная дистанция фокусировки	Открыть ирисовую диафрагму/ Минимальная дистанция фокусировки

- Следует иметь в виду, что ЖК-дисплей не переходит в режим экранного меню, а джойстик не позволяет выполнить ввод во время управления экранным меню посредством протокола Samsung-E.

## НАСТРОЙКИ ДВУХРЯДНОГО ПЕРЕКЛЮЧАТЕЛЯ ИДЕНТИФИКАТОРА КАМЕРЫ (SW1)

Чтобы настроить идентификаторы камеры, см. “Таблица идентификатора камеры” ниже.

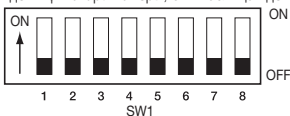

# установка камеры

## ❖ Таблица идентификатора камеры

Идентификатор	SW1-#1	SW1-#2	SW1-#3	SW1-#4	SW1-#5	SW1-#6	SW1-#7	SW1-#8
1	ON/OFF	OFF	OFF	OFF	OFF	OFF	OFF	OFF
2	OFF	ON	OFF	OFF	OFF	OFF	OFF	OFF
3	ON	ON	OFF	OFF	OFF	OFF	OFF	OFF
4	OFF	OFF	ON	OFF	OFF	OFF	OFF	OFF
5	ON	OFF	ON	OFF	OFF	OFF	OFF	OFF
6	OFF	ON	ON	OFF	OFF	OFF	OFF	OFF
7	ON	ON	ON	OFF	OFF	OFF	OFF	OFF
8	OFF	OFF	OFF	ON	OFF	OFF	OFF	OFF
9	ON	OFF	OFF	ON	OFF	OFF	OFF	OFF
10	OFF	ON	OFF	ON	OFF	OFF	OFF	OFF
11	ON	ON	OFF	ON	OFF	OFF	OFF	OFF
12	OFF	OFF	ON	ON	OFF	OFF	OFF	OFF
13	ON	OFF	ON	ON	OFF	OFF	OFF	OFF
14	OFF	ON	ON	ON	OFF	OFF	OFF	OFF
15	ON	ON	ON	ON	OFF	OFF	OFF	OFF
16	OFF	OFF	OFF	OFF	ON	OFF	OFF	OFF
17	ON	OFF	OFF	OFF	ON	OFF	OFF	OFF
18	OFF	ON	OFF	OFF	ON	OFF	OFF	OFF
19	ON	ON	OFF	OFF	ON	OFF	OFF	OFF
20	OFF	OFF	ON	OFF	ON	OFF	OFF	OFF
21	ON	OFF	ON	OFF	ON	OFF	OFF	OFF
22	OFF	ON	ON	OFF	ON	OFF	OFF	OFF
23	ON	ON	ON	OFF	ON	OFF	OFF	OFF
24	OFF	OFF	OFF	ON	ON	OFF	OFF	OFF
25	ON	OFF	OFF	ON	ON	OFF	OFF	OFF
26	OFF	ON	OFF	ON	ON	OFF	OFF	OFF
27	ON	ON	OFF	ON	ON	OFF	OFF	OFF
28	OFF	OFF	ON	ON	ON	OFF	OFF	OFF
29	ON	OFF	ON	ON	ON	OFF	OFF	OFF
30	OFF	ON	ON	ON	ON	OFF	OFF	OFF
31	ON	ON	ON	ON	ON	OFF	OFF	OFF
32	OFF	OFF	OFF	OFF	OFF	ON	OFF	OFF
33	ON	OFF	OFF	OFF	OFF	ON	OFF	OFF
34	OFF	ON	OFF	OFF	OFF	ON	OFF	OFF
35	ON	ON	OFF	OFF	OFF	ON	OFF	OFF
36	OFF	OFF	ON	OFF	OFF	ON	OFF	OFF
37	ON	OFF	ON	OFF	OFF	ON	OFF	OFF
38	OFF	ON	ON	OFF	OFF	ON	OFF	OFF
39	ON	ON	ON	OFF	OFF	ON	OFF	OFF
40	OFF	OFF	OFF	ON	OFF	ON	OFF	OFF
41	ON	OFF	OFF	ON	OFF	ON	OFF	OFF

Идентификатор	SW1-#1	SW1-#2	SW1-#3	SW1-#4	SW1-#5	SW1-#6	SW1-#7	SW1-#8
42	OFF	ON	OFF	ON	OFF	ON	OFF	OFF
43	ON	ON	OFF	ON	OFF	ON	OFF	OFF
44	OFF	OFF	ON	ON	OFF	ON	OFF	OFF
45	ON	OFF	ON	ON	OFF	ON	OFF	OFF
46	OFF	ON	ON	ON	OFF	ON	OFF	OFF
47	ON	ON	ON	ON	OFF	ON	OFF	OFF
48	OFF	OFF	OFF	OFF	ON	ON	OFF	OFF
49	ON	OFF	OFF	OFF	ON	ON	OFF	OFF
50	OFF	ON	OFF	OFF	ON	ON	OFF	OFF
51	ON	ON	OFF	OFF	ON	ON	OFF	OFF
52	OFF	OFF	ON	OFF	ON	ON	OFF	OFF
53	ON	OFF	ON	OFF	ON	ON	OFF	OFF
54	OFF	ON	ON	OFF	ON	ON	OFF	OFF
55	ON	ON	ON	OFF	ON	ON	OFF	OFF
56	OFF	OFF	OFF	ON	ON	ON	OFF	OFF
57	ON	OFF	OFF	ON	ON	ON	OFF	OFF
58	OFF	ON	OFF	ON	ON	ON	OFF	OFF
59	ON	ON	OFF	ON	ON	ON	OFF	OFF
60	OFF	OFF	ON	ON	ON	ON	OFF	OFF
61	ON	OFF	ON	ON	ON	ON	OFF	OFF
62	OFF	ON	ON	ON	ON	ON	OFF	OFF
63	ON	ON	ON	ON	ON	ON	OFF	OFF
64	OFF	OFF	OFF	OFF	OFF	OFF	ON	OFF
65	ON	OFF	OFF	OFF	OFF	OFF	ON	OFF
66	OFF	ON	OFF	OFF	OFF	OFF	ON	OFF
67	ON	ON	OFF	OFF	OFF	OFF	ON	OFF
68	OFF	OFF	ON	OFF	OFF	OFF	ON	OFF
69	ON	OFF	ON	OFF	OFF	OFF	ON	OFF
70	OFF	ON	ON	OFF	OFF	OFF	ON	OFF
71	ON	ON	ON	OFF	OFF	OFF	ON	OFF
72	OFF	OFF	OFF	ON	OFF	OFF	ON	OFF
73	ON	OFF	OFF	ON	OFF	OFF	ON	OFF
74	OFF	ON	OFF	ON	OFF	OFF	ON	OFF
75	ON	ON	OFF	ON	OFF	OFF	ON	OFF
76	OFF	OFF	ON	ON	OFF	OFF	ON	OFF
77	ON	OFF	ON	ON	OFF	OFF	ON	OFF
78	OFF	ON	ON	ON	OFF	OFF	ON	OFF
79	ON	ON	ON	ON	OFF	OFF	ON	OFF
80	OFF	OFF	OFF	OFF	ON	OFF	ON	OFF
81	ON	OFF	OFF	OFF	ON	OFF	ON	OFF
82	OFF	ON	OFF	OFF	ON	OFF	ON	OFF
83	ON	ON	OFF	OFF	ON	OFF	ON	OFF
84	OFF	OFF	ON	OFF	ON	OFF	ON	OFF

# установка камеры

Идентификатор	SW1-#1	SW1-#2	SW1-#3	SW1-#4	SW1-#5	SW1-#6	SW1-#7	SW1-#8
85	ON	OFF	ON	OFF	ON	OFF	ON	OFF
86	OFF	ON	ON	OFF	ON	OFF	ON	OFF
87	ON	ON	ON	OFF	ON	OFF	ON	OFF
88	OFF	OFF	OFF	ON	ON	OFF	ON	OFF
89	ON	OFF	OFF	ON	ON	OFF	ON	OFF
90	OFF	ON	OFF	ON	ON	OFF	ON	OFF
91	ON	ON	OFF	ON	ON	OFF	ON	OFF
92	OFF	OFF	ON	ON	ON	OFF	ON	OFF
93	ON	OFF	ON	ON	ON	OFF	ON	OFF
94	OFF	ON	ON	ON	ON	OFF	ON	OFF
95	ON	ON	ON	ON	ON	OFF	ON	OFF
96	OFF	OFF	OFF	OFF	OFF	ON	ON	OFF
97	ON	OFF	OFF	OFF	OFF	ON	ON	OFF
98	OFF	ON	OFF	OFF	OFF	ON	ON	OFF
99	ON	ON	OFF	OFF	OFF	ON	ON	OFF
100	OFF	OFF	ON	OFF	OFF	ON	ON	OFF
101	ON	OFF	ON	OFF	OFF	ON	ON	OFF
102	OFF	ON	ON	OFF	OFF	ON	ON	OFF
103	ON	ON	ON	OFF	OFF	ON	ON	OFF
104	OFF	OFF	OFF	ON	OFF	ON	ON	OFF
105	ON	OFF	OFF	ON	OFF	ON	ON	OFF
106	OFF	ON	OFF	ON	OFF	ON	ON	OFF
107	ON	ON	OFF	ON	OFF	ON	ON	OFF
108	OFF	OFF	ON	ON	OFF	ON	ON	OFF
109	ON	OFF	ON	ON	OFF	ON	ON	OFF
110	OFF	ON	ON	ON	OFF	ON	ON	OFF
111	ON	ON	ON	ON	OFF	ON	ON	OFF
112	OFF	OFF	OFF	OFF	ON	ON	ON	OFF
113	ON	OFF	OFF	OFF	ON	ON	ON	OFF
114	OFF	ON	OFF	OFF	ON	ON	ON	OFF
115	ON	ON	OFF	OFF	ON	ON	ON	OFF
116	OFF	OFF	ON	OFF	ON	ON	ON	OFF
117	ON	OFF	ON	OFF	ON	ON	ON	OFF
118	OFF	ON	ON	OFF	ON	ON	ON	OFF
119	ON	ON	ON	OFF	ON	ON	ON	OFF
120	OFF	OFF	OFF	ON	ON	ON	ON	OFF
121	ON	OFF	OFF	ON	ON	ON	ON	OFF
122	OFF	ON	OFF	ON	ON	ON	ON	OFF
123	ON	ON	OFF	ON	ON	ON	ON	OFF
124	OFF	OFF	ON	ON	ON	ON	ON	OFF
125	ON	OFF	ON	ON	ON	ON	ON	OFF
126	OFF	ON	ON	ON	ON	ON	ON	OFF
127	ON	ON	ON	ON	ON	ON	ON	OFF



Идентификатор	SW1-#1	SW1-#2	SW1-#3	SW1-#4	SW1-#5	SW1-#6	SW1-#7	SW1-#8
128	OFF	OFF	OFF	OFF	OFF	OFF	OFF	ON
129	ON	OFF	OFF	OFF	OFF	OFF	OFF	ON
130	OFF	ON	OFF	OFF	OFF	OFF	OFF	ON
131	ON	ON	OFF	OFF	OFF	OFF	OFF	ON
132	OFF	OFF	ON	OFF	OFF	OFF	OFF	ON
133	ON	OFF	ON	OFF	OFF	OFF	OFF	ON
134	OFF	ON	ON	OFF	OFF	OFF	OFF	ON
135	ON	ON	ON	OFF	OFF	OFF	OFF	ON
136	OFF	OFF	OFF	ON	OFF	OFF	OFF	ON
137	ON	OFF	OFF	ON	OFF	OFF	OFF	ON
138	OFF	ON	OFF	ON	OFF	OFF	OFF	ON
139	ON	ON	OFF	ON	OFF	OFF	OFF	ON
140	OFF	OFF	ON	ON	OFF	OFF	OFF	ON
141	ON	OFF	ON	ON	OFF	OFF	OFF	ON
142	OFF	ON	ON	ON	OFF	OFF	OFF	ON
143	ON	ON	ON	ON	OFF	OFF	OFF	ON
144	OFF	OFF	OFF	OFF	ON	OFF	OFF	ON
145	ON	OFF	OFF	OFF	ON	OFF	OFF	ON
146	OFF	ON	OFF	OFF	ON	OFF	OFF	ON
147	ON	ON	OFF	OFF	ON	OFF	OFF	ON
148	OFF	OFF	ON	OFF	ON	OFF	OFF	ON
149	ON	OFF	ON	OFF	ON	OFF	OFF	ON
150	OFF	ON	ON	OFF	ON	OFF	OFF	ON
151	ON	ON	ON	OFF	ON	OFF	OFF	ON
152	OFF	OFF	OFF	ON	ON	OFF	OFF	ON
153	ON	OFF	OFF	ON	ON	OFF	OFF	ON
154	OFF	ON	OFF	ON	ON	OFF	OFF	ON
155	ON	ON	OFF	ON	ON	OFF	OFF	ON
156	OFF	OFF	ON	ON	ON	OFF	OFF	ON
157	ON	OFF	ON	ON	ON	OFF	OFF	ON
158	OFF	ON	ON	ON	ON	OFF	OFF	ON
159	ON	ON	ON	ON	ON	OFF	OFF	ON
160	OFF	OFF	OFF	OFF	OFF	ON	OFF	ON
161	ON	OFF	OFF	OFF	OFF	ON	OFF	ON
162	OFF	ON	OFF	OFF	OFF	ON	OFF	ON
163	ON	ON	OFF	OFF	OFF	ON	OFF	ON
164	OFF	OFF	ON	OFF	OFF	ON	OFF	ON
165	ON	OFF	ON	OFF	OFF	ON	OFF	ON
166	OFF	ON	ON	OFF	OFF	ON	OFF	ON
167	ON	ON	ON	OFF	OFF	ON	OFF	ON
168	OFF	OFF	OFF	ON	OFF	ON	OFF	ON
169	ON	OFF	OFF	ON	OFF	ON	OFF	ON
170	OFF	ON	OFF	ON	OFF	ON	OFF	ON

# установка камеры

Идентификатор	SW1-#1	SW1-#2	SW1-#3	SW1-#4	SW1-#5	SW1-#6	SW1-#7	SW1-#8
171	ON	ON	OFF	ON	OFF	ON	OFF	ON
172	OFF	OFF	ON	ON	OFF	ON	OFF	ON
173	ON	OFF	ON	ON	OFF	ON	OFF	ON
174	OFF	ON	ON	ON	OFF	ON	OFF	ON
175	ON	ON	ON	ON	OFF	ON	OFF	ON
176	OFF	OFF	OFF	OFF	ON	ON	OFF	ON
177	ON	OFF	OFF	OFF	ON	ON	OFF	ON
178	OFF	ON	OFF	OFF	ON	ON	OFF	ON
179	ON	ON	OFF	OFF	ON	ON	OFF	ON
180	OFF	OFF	ON	OFF	ON	ON	OFF	ON
181	ON	OFF	ON	OFF	ON	ON	OFF	ON
182	OFF	ON	ON	OFF	ON	ON	OFF	ON
183	ON	ON	ON	OFF	ON	ON	OFF	ON
184	OFF	OFF	OFF	ON	ON	ON	OFF	ON
185	ON	OFF	OFF	ON	ON	ON	OFF	ON
186	OFF	ON	OFF	ON	ON	ON	OFF	ON
187	ON	ON	OFF	ON	ON	ON	OFF	ON
188	OFF	OFF	ON	ON	ON	ON	OFF	ON
189	ON	OFF	ON	ON	ON	ON	OFF	ON
190	OFF	ON	ON	ON	ON	ON	OFF	ON
191	ON	ON	ON	ON	ON	ON	OFF	ON
192	OFF	OFF	OFF	OFF	OFF	OFF	ON	ON
193	ON	OFF	OFF	OFF	OFF	OFF	ON	ON
194	OFF	ON	OFF	OFF	OFF	OFF	ON	ON
195	ON	ON	OFF	OFF	OFF	OFF	ON	ON
196	OFF	OFF	ON	OFF	OFF	OFF	ON	ON
197	ON	OFF	ON	OFF	OFF	OFF	ON	ON
198	OFF	ON	ON	OFF	OFF	OFF	ON	ON
199	ON	ON	ON	OFF	OFF	OFF	ON	ON
200	OFF	OFF	OFF	ON	OFF	OFF	ON	ON
201	ON	OFF	OFF	ON	OFF	OFF	ON	ON
202	OFF	ON	OFF	ON	OFF	OFF	ON	ON
203	ON	ON	OFF	ON	OFF	OFF	ON	ON
204	OFF	OFF	ON	ON	OFF	OFF	ON	ON
205	ON	OFF	ON	ON	OFF	OFF	ON	ON
206	OFF	ON	ON	ON	OFF	OFF	ON	ON
207	ON	ON	ON	ON	OFF	OFF	ON	ON
208	OFF	OFF	OFF	OFF	ON	OFF	ON	ON
209	ON	OFF	OFF	OFF	ON	OFF	ON	ON
210	OFF	ON	OFF	OFF	ON	OFF	ON	ON
211	ON	ON	OFF	OFF	ON	OFF	ON	ON
212	OFF	OFF	ON	OFF	ON	OFF	ON	ON
213	ON	OFF	ON	OFF	ON	OFF	ON	ON

Идентификатор	SW1-#1	SW1-#2	SW1-#3	SW1-#4	SW1-#5	SW1-#6	SW1-#7	SW1-#8
214	OFF	ON	ON	OFF	ON	OFF	ON	ON
215	ON	ON	ON	OFF	ON	OFF	ON	ON
216	OFF	OFF	OFF	ON	ON	OFF	ON	ON
217	ON	OFF	OFF	ON	ON	OFF	ON	ON
218	OFF	ON	OFF	ON	ON	OFF	ON	ON
219	ON	ON	OFF	ON	ON	OFF	ON	ON
220	OFF	OFF	ON	ON	ON	OFF	ON	ON
221	ON	OFF	ON	ON	ON	OFF	ON	ON
222	OFF	ON	ON	ON	ON	OFF	ON	ON
223	ON	ON	ON	ON	ON	OFF	ON	ON
224	OFF	OFF	OFF	OFF	OFF	ON	ON	ON
225	ON	OFF	OFF	OFF	OFF	ON	ON	ON
226	OFF	ON	OFF	OFF	OFF	ON	ON	ON
227	ON	ON	OFF	OFF	OFF	ON	ON	ON
228	OFF	OFF	ON	OFF	OFF	ON	ON	ON
229	ON	OFF	ON	OFF	OFF	ON	ON	ON
230	OFF	ON	ON	OFF	OFF	ON	ON	ON
231	ON	ON	ON	OFF	OFF	ON	ON	ON
232	OFF	OFF	OFF	ON	OFF	ON	ON	ON
233	ON	OFF	OFF	ON	OFF	ON	ON	ON
234	OFF	ON	OFF	ON	OFF	ON	ON	ON
235	ON	ON	OFF	ON	OFF	ON	ON	ON
236	OFF	OFF	ON	ON	OFF	ON	ON	ON
237	ON	OFF	ON	ON	OFF	ON	ON	ON
238	OFF	ON	ON	ON	OFF	ON	ON	ON
239	ON	ON	ON	ON	OFF	ON	ON	ON
240	OFF	OFF	OFF	OFF	ON	ON	ON	ON
241	ON	OFF	OFF	OFF	ON	ON	ON	ON
242	OFF	ON	OFF	OFF	ON	ON	ON	ON
243	ON	ON	OFF	OFF	ON	ON	ON	ON
244	OFF	OFF	ON	OFF	ON	ON	ON	ON
245	ON	OFF	ON	OFF	ON	ON	ON	ON
246	OFF	ON	ON	OFF	ON	ON	ON	ON
247	ON	ON	ON	OFF	ON	ON	ON	ON
248	OFF	OFF	OFF	ON	ON	ON	ON	ON
249	ON	OFF	OFF	ON	ON	ON	ON	ON
250	OFF	ON	OFF	ON	ON	ON	ON	ON
251	ON	ON	OFF	ON	ON	ON	ON	ON
252	OFF	OFF	ON	ON	ON	ON	ON	ON
253	ON	OFF	ON	ON	ON	ON	ON	ON
254	OFF	ON	ON	ON	ON	ON	ON	ON
255	ON	ON	ON	ON	ON	ON	ON	ON

# установка камеры

## ПОДГОТОВКА АДАПТЕРА И КАБЕЛЕЙ (ПРОДАЕТСЯ ОТДЕЛЬНО)

### - Адаптер переменного тока

Адаптер источника питания имеет емкость 24 В переменного тока, 1,0 А (SCP-3120) / 2,5 А (SCP-3120V/MH).



### - Видеокабель

Выходной порт видеосигнала камеры подключен к монитору при помощи коаксиального кабеля BNC, как показано ниже; если расстояние между камерой и монитором превышает рекомендуемый максимум, используйте дополнительный видеусилитель.

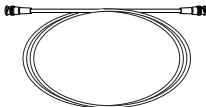

Расстояние	Рекомендуемая спецификация кабеля
300 м	4C2V(RG-59/U)
450 м	5C2V(RG-6/U)
600 м	7C2V(RG-11/U)



- Если управление камерой осуществляется при помощи коаксиальной связи, используйте видеусилитель, предназначенный специально для коаксиального подключения. Стандартные видеусилители не передают сигналы через коаксиальное подключение.

### - Коммуникационный кабель

Для установки подключения камеры к контроллеру требуется линия связи RS-485. Чтобы обеспечить качество связи на большом расстоянии и точность общей связи, рекомендуется использовать кабель с витыми жилами, например UTP.

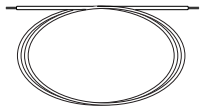

- В зависимости от окружающих условий расстояние связи может изменяться.



- Адаптер переменного тока, видеокабель и коммуникационный кабель не входят в комплект поставки продукта.

## ПОДГОТОВКА И УСТАНОВКА КРОНШТЕЙНА ДЛЯ КАМЕРЫ

Для получения инструкций по установке кронштейнов и корпусов см. руководство пользователя, прилагаемое к кронштейну или корпусу, которые продаются отдельно.

· Схема монтажа камеры

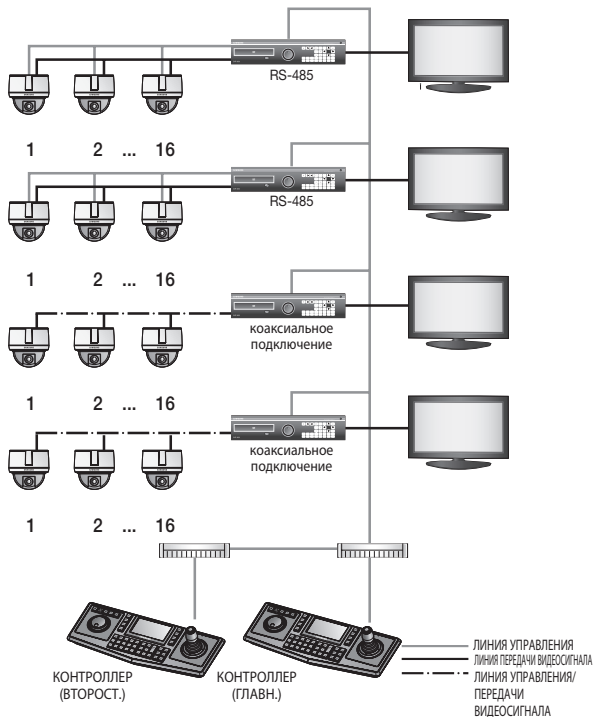

# установка камеры

---

## ПРИМЕРЫ УСТАНОВКИ

---

- На приведенных ниже изображениях показан вид камеры, установленной с помощью настенного или скрытого кронштейна, спереди. Для получения более подробных инструкций по установке камеры см. приведенные ниже рекомендации.

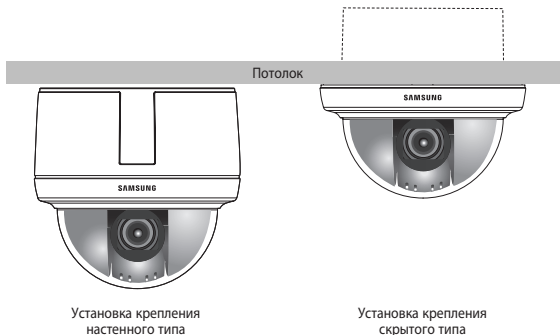

## ПРИМЕР УСТАНОВКИ КРЕПЛЕНИЯ ПОТОЛОЧНОГО ТИПА

### 1. Образец крепления

Прикрепите образец к потолку так, чтобы метка “Лицевая сторона” была расположена в основном направлении отслеживания. Просверлите отверстие в потолке в соответствии с 60-миллиметровым диаметром отверстия, обозначенным на образце, после чего проведите кабели камеры через отверстие.

### 2. Монтажный кронштейн

С помощью 4 винтов установите монтажные кронштейны на потолке в соответствии с необходимыми направляющими деталями.

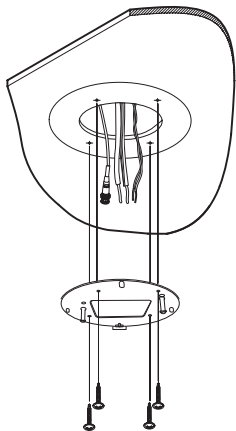

- Не подключайте камеру к розетке электропитания, пока не будет завершена установка. Подача питания во время установки может привести к возгоранию или повреждению продукта.

# установка камеры

## 3. Монтаж камеры и кронштейна

- Угол треугольника на стороне камеры 'Align The Arrow' ("Выровнять по стрелке") должен совпадать со стрелкой на монтажном кронштейне.
- Вставьте монтажный кронштейн в соответствующие отверстия на камере, после чего поверните ее по часовой стрелке.

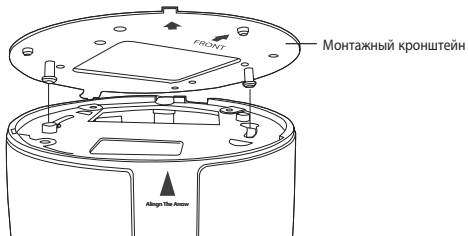

## 4. Закрепление камеры

Подберите отверстия под винт в камере и монтажном кронштейне, после чего закрепите их винтами.

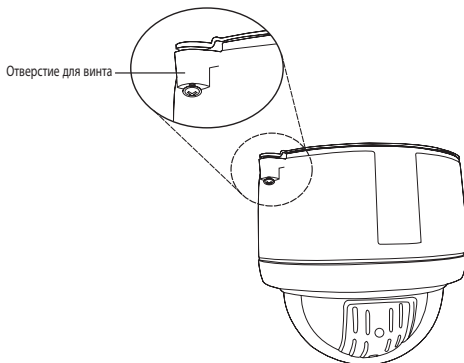



5. Подсоединение кабелей

Подсоедините каждый кабель камеры к соответствующему разъему в нижней части камеры. Для получения подробных инструкций см. раздел “Монтажная интерфейсная плата камеры” на стр. 17.

6. Настройка двухрядного переключателя камеры

Двухрядные переключатели связи и настройка идентификатора размещены в нижней части камеры. Для получения подробных инструкций см. стр. 20.

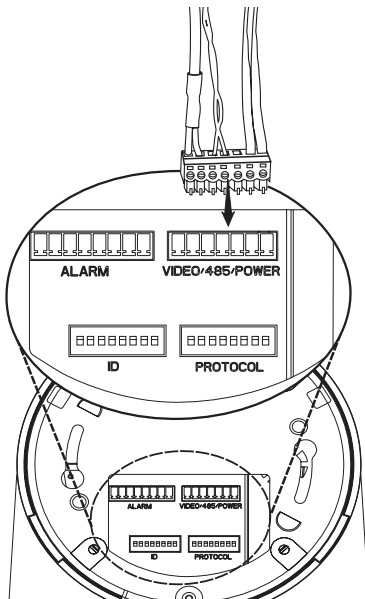

# установка камеры

## ПРИМЕР УСТАНОВКИ КРЕПЛЕНИЯ СКРЫТОГО ТИПА

### 1. Сверление отверстия на потолке

Прикрепите образец, после чего просверлите отверстие в соответствии с 120-миллиметровым диаметром отверстия, обозначенным на образце. Проведите кабели камеры через отверстие. Просверлите другое небольшое отверстие для винта, чтобы прикрепить камеру.

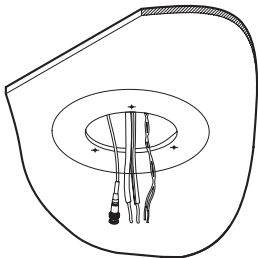

### 2. Выход из экранного меню камеры

Поверните купольную крышку против часовой стрелки, чтобы отсоединить ее от камеры.

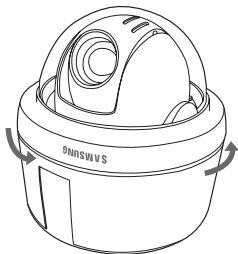

### 3. Отсоединение монтажного корпуса

Удалите 3 винта, после чего отсоедините монтажный корпус от камеры.

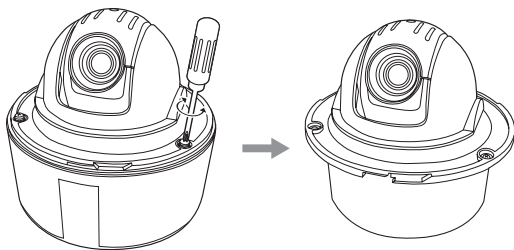

### 4. Подсоединение кабелей и настройка камеры

Подсоедините каждый кабель камеры к соответствующему разъему в нижней части камеры (см. стр. 17, раздел “Монтажная интерфейсная плата камеры”). Задайте конфигурацию двухрядных переключателей в нижней части камеры в соответствии с типом подключения и идентификатором (см. стр. 20).

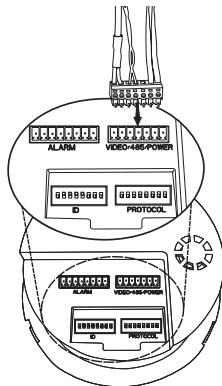

# установка камеры

## 5. Установка камеры

Установите весь комплект камеры на потолке в соответствующем отверстии, а затем закрепите ее при помощи 3 входящих в комплект поставки крепежных винтов (M4x20).

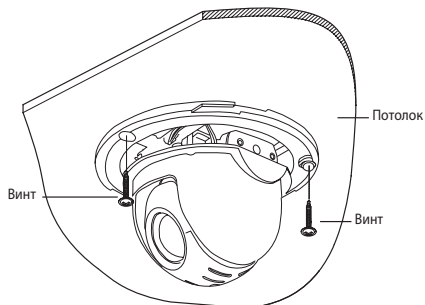

## 6. Монтаж купольной крышки

Вставьте желобки купольной крышки в желобки на камере, после чего поверните по часовой стрелке, чтобы закрепить.

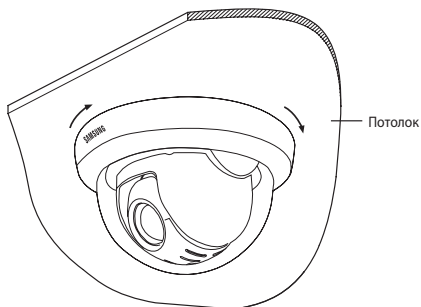

## SCP-3120V (ПОТОЛОЧНЫЙ КРОНШТЕЙН)

1. Чтобы открутить 4 винта (против часовой стрелки) для снятия монтажной поверхности, используйте L-образный ключ, входящий в комплект поставки.

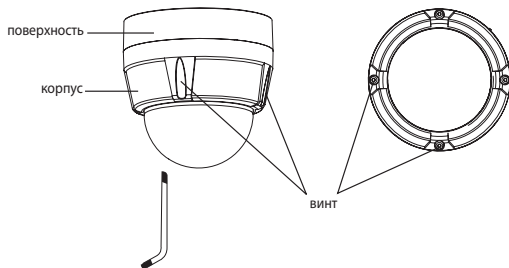

2. Просверлите отверстия (5 мм в диаметре и 35 мм глубиной) для винтов (4 шт.), которые необходимо вставить в нижнюю часть монтажной поверхности. После этого до упора вставьте пластиковый фиксатор (HUD5), входящий в комплект. Пропустите кабели через специальное отверстие и закрепите самонарезающими винтами (ТН М4хL30) пластиковый фиксатор, вставленный в отверстие, чтобы закрепить монтажную поверхность. (x4)

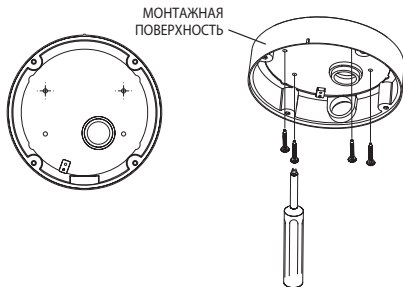

# установка камеры

3. Прикрепите контровочную проволоку (крепится к камере) к монтажной поверхности, как показано на рисунке. После этого пропустите кабели. (Подробную информацию о монтаже см. в разделе “Монтажная интерфейсная плата камеры”, стр. 17.)

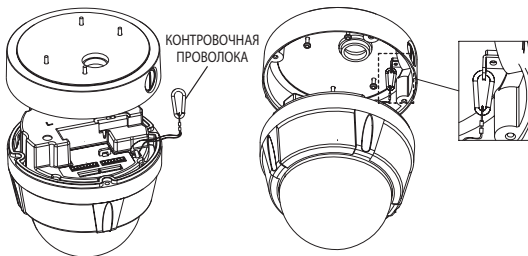

4. Уложите кабели внутри монтажной поверхности таким образом, чтобы они не спутывались и не пережимались. После этого совместите камеру с монтажной поверхностью. Используйте L-образный ключ, чтобы затянуть винты (4 шт.) и прикрепить камеру к кронштейну. Чтобы обеспечить водонепроницаемость, будьте осторожны и не повредите внешнее уплотнение.

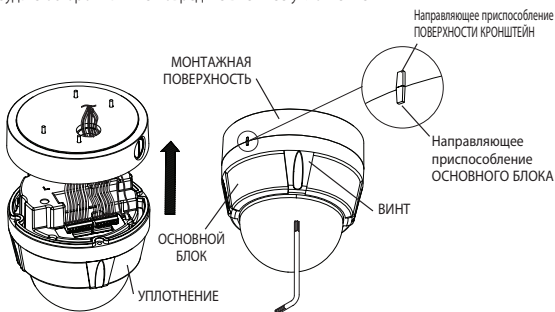

## SCP-3120V (МОНТАЖ ПРИ ПОМОЩИ СООТВЕТСТВУЮЩЕГО АДАПТЕРА)

1. Выполните шаг 1 в разделе “Потолочный кронштейн” выше, чтобы снять монтажную поверхность.
2. Пропустите кабели через специальное отверстие в монтажной поверхности и прикрепите их к SBP-300HM (ПОДВЕСНОЙ КРОНШТЕЙН) при помощи крепежного винта (ВН, М4xL10, 4 шт.)

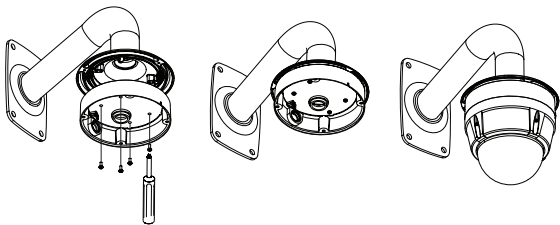

3. Повторите шаги 3, 4 в разделе “Потолочный кронштейн” выше, чтобы завершить установку.

# установка камеры

## SCP-3120VH

1. Используйте L-образный ключ, входящий в комплект, чтобы открутить 4 винта (против часовой стрелки). Это позволит снять корпус.

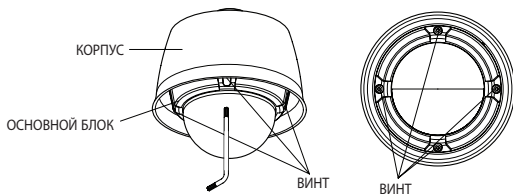

2. Прикрепите корпус к трубке с резьбой NP 1,5", настенному (SBP-300WM) или потолочному (SBP-300CM) кронштейну, вращая его по часовой стрелке. Чтобы обеспечить водонепроницаемость и фиксированное крепление между двумя компонентами, используйте тефлоновую ленту.

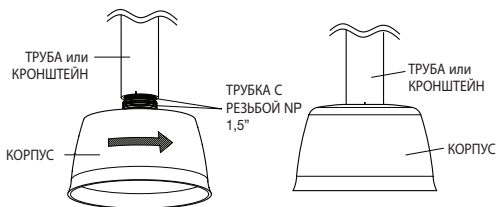



3. Прикрепите контровочную проволоку (крепится к камере) к корпусу, как показано на рисунке. (Подробную информацию о кабельном подключении см. в разделе "Монтажная интерфейсная плата камеры" в этом руководстве пользователя.)

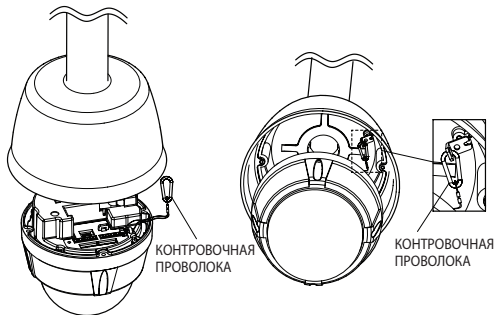

4. Уложите кабели внутри корпуса таким образом, чтобы они не спутывались и не пережимались. Используйте L-образный ключ для затягивания 4 винтов на корпусе. Чтобы обеспечить водонепроницаемость, отнеситесь к этому шагу с особым вниманием. В противном случае уплотнение на внешней стороне продукта может быть повреждено.

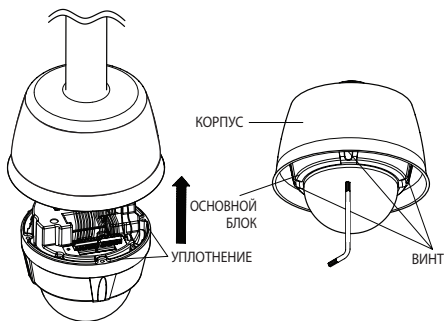

# СИМВОЛЫ ИНТЕРФЕЙСА

- Отображение рабочего режима/режима ожидания при распознавании движения:
  - если в режиме ожидания в верхнем правом углу экрана мигает символ "D" и меняется на "A" при распознавании движения.
- Отображение состояния порта входа сигнала:
  - символы "1", "2" мигают в верхнем правом углу экрана.
- Отображение порта текущего сигнала в соответствии с портами входного сигнала (приоритет):
  - только один из символов "1", "2" мигает в верхнем правом углу экрана.
- Настройки отображения предустановленного номера:
  - '\*' : Если предустановленный номер уже доступен;
  - 'H' : Если предустановленное положение является начальным положением камеры.
- Если экранное меню имеет подменю:
  - символ "A" отображается в конце меню.
- Если экранное меню не имеет подменю:
  - никакой символ не отображается в конце меню.
- Отображение функции PTZ:

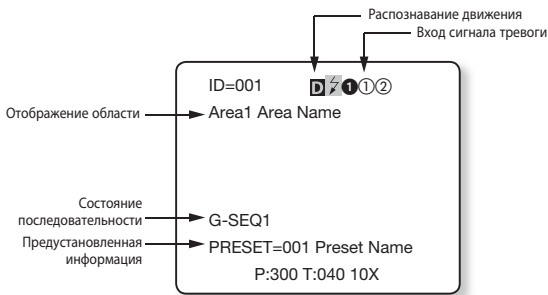

- Отображение настройки предустановленного номера:

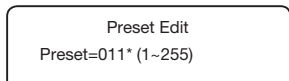

- Отображение экранного меню:

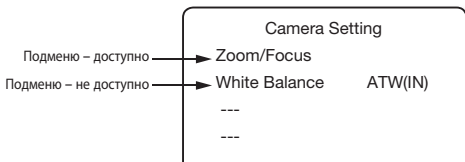

## УПРАВЛЕНИЕ КАМЕРОЙ

- Панорамирование и наклон
  - Используйте джойстик контроллера или его кнопки со стрелками.
- Использование масштабирования
  - Перемещайте джойстик по часовой стрелке (Tele) или против часовой стрелки (Wide) или используйте кнопки увеличения.
- Доступ к экранному меню
  - Нажмите кнопку Menu или OSD на контроллере.

\* Для получения более подробной информации об использовании элементов управления с контроллером другого изготовителя или цифрового видеорегистратора, см. руководство пользователя продукта.

## КОМАНДЫ ЭКРАННОГО МЕНЮ, СТРУКТУРНАЯ СХЕМА И ЭЛЕМЕНТЫ УПРАВЛЕНИЯ МЕНЮ

Этой купольной камерой можно управлять двумя способами: используя “горячие клавиши” на выделенном контроллере, а также при помощи OSD (экранного меню) на видеовыходе. Команды экранного меню приведены ниже.

Команда	Функция
Перемещайте джойстик вверх/вниз/влево/вправо	Перемещение экранных меню вверх/вниз/влево/вправо соответствующим образом.
Enter/максимальная дистанция фокусировки	Выбор меню и получение доступа к подменю.
ESC/минимальная дистанция фокусировки	Отмена команды и обратное перемещение к меню верхнего уровня.

# управление камерой

## ТАБЛИЦА ЭКРАННОГО МЕНЮ

P1	P2	P3	P4	P5		
Camera Setting	Zoom/Focus	Focus Mode	AUTO/MANUAL/ONESHOT			
		Digital Zoom	OFF/2X/3X/4X/5X/.../16X			
	White Balance	ATW(IN)/ATW(OUT)		AWC		
		Manual	Red	0~255		
			Blue	0~255		
	Exposure	Brightness	0~64			
		Iris	AUTO		Iris Value(0~64)	
			MANUAL			
		Shutter	OFF			
			A.FLK			
			MANUAL	Shutter Speed		
	Sens-Up	OFF				
		Auto	Sens-up Limit 2X/4X...512X			
	Back Light	OFF				
		WDR	Limit	LOW/MEDIUM/HIGH		
			Level	1~18		
	BLC	Up/Down/Left/Right/Increase/Decrease				
	AGC	OFF/LOW/MEDIUM/HIGH				
		MANUAL	AGC Level	1~16		
	DNR	OFF/LOW/MEDIUM/HIGH				
	XDR	OFF/LOW/MEDIUM/HIGH				
	Day/Night	Mode	Auto			
			Color			
			BW	Burst ON/OFF		
	Dwell Time	2/3/5/10/15/20/25/30 SEC				
	Others	Sync	INTERNAL			
			LINE LOCK	Line Lock Phase 0~359		
Sharpness		0~3				
Freeze		ON/OFF				
Stabilizer		ON/OFF				
VPS	ON/OFF					

P1	P2	P3	P4	P5	
Sequence Setting	Preset	Setting/Edit/Home Position/Execute/Clear/Status			
	Swing SEQ.	Pan Swing	Setting/Execute/Clear		
		Tilt Swing	Setting/Execute/Clear		
		P&T Swing	Setting/Execute/Clear		
	Group SEQ.	Group1~6	Setting/Execute/Clear		
	Tour SEQ.	Setting/Execute/Clear			
	PTZ Trace	Trace1~4	Replay/Replay Once/Memorize/Clear		
	Auto Run	Mode	OFF		
			SCHEDULE	Sunday~Saturday	
			A.PAN	AutoPan Speed/Tilt Angle	
			TRACE	Trace(1~4)	
			TOUR		
			GROUP	Group No(1~6)	
			SWING	Swing Mode (PAN,TILT,P/T)	
PRESET			Preset No(1~128)		
HOME					
	Time	5~30(SEC), 1~5(MIN)			
Power On Resume	ON/OFF				
Sequence Setting (Preset Edit)	Motion Det.	Motion	OFF/DETECTION/TRACKING		
		Advanced	OFF/ FIXED/MOVED		
		Display	OFF/ON		
		Sensitivity	1~7		
		Resolution	1~5		
Остальные инструкции по установке соответствуют тем, которые приведены в разделе настройки камеры.					
P/T Setting	Pan Limit	Position			
		Activation	ON/OFF		
	Tilt Limit	Position			
		Activation	ON/OFF		
	Area Setting	Area1~8	Area Name		
			Position		
			Activation	ON/OFF	
	Area Masking	Mask Set	MASK1~12	Activation(OFF/ON), Edit	
Position					
Style			MOSAIC1~4/GRAY		
Prop.P/T	ON/OFF				
Digital Flip	ON/OFF				

# управление камерой

P1	P2	P3	P4	P5	
OSD Setting	Image Hold	ON/OFF			
	Jog Speed	Manual/10/20/30/40/50/60			
	Max Speed Level	1/2/3/4/5/6/7			
	Camera ID	ON/OFF			
	Camera Name	ON/OFF			
		Edit	Camera Name		
	Preset Number	ON/OFF			
	Preset Name	ON/OFF			
		Edit			
	Seq. Status	ON/OFF			
	Area Name	ON/OFF			
	PTZ Position	ON/OFF			
	Language	ENGLISH/CHINESE/FRENCH/GERMAN/SPANISH/ITALIAN/ PORTUGUES/KOREAN			
	Others	Direction	On/Off	ON/OFF	
			Set North Dir.	Set North Direction	
Clock Setting		Display	ON/OFF		
		Date Format			
		Set Date			
		Time Format			
		Set Time			
Calibration	(+)/-SEC/DAY				
Alarm Setting	Alarm Enable	ON/OFF			
	Alarm Input	In1	MOD:NC/NO/OFF, P:1~2		
		In2	SEQ:OFF/HOME/PRESET/SWING/GROUP/ TOUR/TRACE/A.PAN		
	Alarm Output	Setting 1~2	1,2,MD,AUX		
		Timer 1~2	OFF/MOMENTARY		
			ON	1~60(Sec), 1~60(Min)	
Out Off 1~2					
MD Dwell Time	OFF				
	ON	1~60(Sec), 1~60(Min)			
Initialize	Power On Reset	Cancel/Execute			
	Factory Default Set	Cancel/Execute			
	Camera Default Set	Cancel/Execute			
	Auto Refresh	OFF			
ON		1~7Day(s)			
Password Setting	On/Off	ON/OFF			
	Edit Password	Old Pwd/New Pwd			
Status					

# описание функций

## CAMERA SETTING (НАСТРОЙКА КАМЕРЫ)

### Zoom/Focus Settings

#### Режим фокусировки и меню настройки цифрового зума

► Main Menu/Camera Setting/Zoom/Focus

##### • Focus Mode :

- AUTO : выполняет продолжительную автофокусировку.
- MANUAL : изменяет режим камеры на ручную фокусировку.
- ONESHOT : осуществляет автофокусировку камеры после использования функции панорамирования, наклона или масштабирования.

##### • Digital Zoom :

обеспечивает макс. цифровой зум.  
Настройка цифрового зума на 16X обеспечивает общий зум – 192X.



- В отличие от оптического зума качество графики цифрового зума уменьшается, а значение масштабирования увеличивается.
- Функция автофокусировки может не работать надлежащим образом при приведенных ниже условиях:
  - низкое фоновое освещение;
  - активна медленная выдержка;
  - установлен слишком высокий уровень масштабирования;
  - слишком высокое фоновое освещение;
  - объект, находящийся на дальнем расстоянии, и объект, находящийся на близком расстоянии, появляются вместе в области отслеживания;
  - отсутствует контрастность, например, изображение потолка или стены;
  - камера повернута в горизонтальном направлении.
- Автофокусировка осуществляется на объекте в центре экрана; фокусировка на объектах по краям экрана может не осуществляться надлежащим образом.

#### Main Menu

Camera Setting ◀

Sequence Setting ↗

P/T Setting ↗

OSD Setting ↗

Alarm Setting ↗

Initialize ↗

Password Setting ↗

Status ↗

#### Camera Setting

Zoom/Focus ◀

White Balance ATW(IN)

Exposure ↗

Back Light OFF

AGC ---

DNR MEDIUM

XDR OFF

Day/Night ↗

Others ↗

#### Zoom/Focus

Focus Mode ONESHOT

Digital Zoom OFF

# описание функций

## White Balance

### ► Main Menu/Camera Setting/White Balance

Меню White Balance (Баланс белого) регулирует баланс цветов экрана при различных условиях освещения.

- ATW(IN) : оптимально регулирует цвет экрана в помещении. (Рабочая температура: ок. 2500°K ~ ок. 9300°K )
- ATW(OUT) : автоматически регулирует цвет экрана до оптимального в условиях яркого освещения вне помещения. (Рабочая температура: ок. 2000 – 10 000°K)
- AWC : регулирует цвет экрана в зависимости от освещения и условий монитора. Для использования этой настройки может понадобиться повторное регулирование в случае изменения условий освещения.
- MANUAL : активирует настройку усиления красного и синего цветов.

#### Main Menu

##### Camera Setting ←

Sequence Setting ↗

P/T Setting ↗

OSD Setting ↗

Alarm Setting ↗

Initialize ↗

Password Setting ↗

Status ↗

#### Camera Setting

Zoom/Focus ↗

**White Balance** ATW(IN)

Exposure ↗

Back Light ↗ OFF

AGC ---

DNR MEDIUM

XDR OFF

Day/Night ↗

Others ↗



Настройка White Balance (Баланс белого) может не функционировать при приведенных ниже условиях.

- Когда цветовая температура окружающей среды, в которой находится объект, не входит в диапазон регулирования.
- Когда окружающее освещение объекта тусклое.
- Если камера направлена к флуоресцентному свету или установлена в месте, где резко изменяется освещение, регулирование White Balance (Баланс белого) может не дать нужного результата.



## Exposure

### ▶ Main Menu/Camera Setting/Exposure

Настройки Exposure (Экспозиция) позволяют управлять экспонометром камеры.

- **Brightness** : регулирует яркость экрана.  
(Свыше 32: ярче, до 32: темнее)

Может не функционировать в условиях очень слабого освещения.

#### • Iris :

- AUTO : автоматически регулирует экспонометр.
- MANUAL : активирует ручное регулирование экспонометра. (Свыше 32: ярче, до 32: темнее)

#### • Shutter : управляет электронным затвором камеры.

- OFF : Скорость затвора установлена на 1/60 для NTSC и 1/50 для PAL.  
Функционирует, когда настройка Iris установлена в режиме Auto (Авто).
- A.FLK : выберите эту настройку, когда изображение мигает. Мигание может происходить, когда частота искусственного освещения совпадает с частотой кадров камеры.
- MANUAL : активирует ручное регулирование скорости затвора.

#### • Sens-Up :

- AUTO : автоматически распознает уровни освещения и позволяет обеспечить четкое изображение ночью или в условиях тусклого освещения.
- SENS-UP LIMIT : регулирует макс. масштабирование каждого кадра.

#### Main Menu

##### Camera Setting ←

Sequence Setting ↗

P/T Setting ↗

OSD Setting ↗

Alarm Setting ↗

Initialize ↗

Password Setting ↗

Status ↗

#### Camera Setting

Zoom/Focus ↗

White Balance ATW(IN)

##### Exposure ←

Back Light OFF

AGC ---

DNR MEDIUM

XDR OFF

Day/Night ↗

Others ↗

#### Exposure

Brightness 32

Iris AUTO

Shutter OFF

Sens-Up AUTO ↗



- Если активен режим Internal Sync, установка значения '---' для параметров затвора и направление камеры непосредственно на источник яркого света может привести к ухудшению функционирования камеры.
- Когда для Iris установлен ручной режим, настройки параметров Brightness недоступны.
- Когда включен режим WDR, изменение параметров Shutter недоступно.
- Когда для затвора установлен ручной режим, настройки параметров Sens-Up недоступны.

## Backlight

### Настройки режима Backlight (Подсветка)

#### ► Main Menu/Camera Setting/Back Light

В отличие от других камер, уникальный чип A1 DSP Samsung Techwin обеспечивает четкое изображение объекта даже с яркой подсветкой.

#### • Режим Back Light (Подсветка):

- OFF : выключает режим Backlight (Подсветка).
- WDR : включение режима большого динамического диапазона (WDR).
- BLC : активирует определенный пользователем режим компенсации задней засветки (backlight compensation).

#### Main Menu

Camera Setting ↕

Sequence Setting ↕

P/T Setting ↕

OSD Setting ↕

Alarm Setting ↕

Initialize ↕

Password Setting ↕

Status ↕

#### Camera Setting

Zoom/Focus ↕

White Balance ATW(IN)

Exposure ↕

Back Light OFF

AGC ---

DNR MEDIUM

XDR OFF

Day/Night ↕

Others ↕

## WDR

### ► Main Menu/Camera Setting/Back Light/WDR

Когда в объектив одновременно попадают светлые и темные области, этот режим позволяет их дифференцировать.



Параметр WDR со значением ON



Параметр WDR со значением OFF

#### • Limit (Лимит) :

Доступно три уровня чувствительности WDR: Low, Medium и High (низкий, средний и высокий соответственно). Обратите внимание, что чем выше уровень чувствительности, тем ниже контрастность в светлых и темных областях.

#### • Level (Уровень) :

настройка яркости экрана в режиме WDR.

#### Main Menu

Camera Setting ←

Sequence Setting ↗

P/T Setting ↗

OSD Setting ↗

Alarm Setting ↗

Initialize ↗

Password Setting ↗

Status ↗

#### Camera Setting

Zoom/Focus ↗

White Balance ATW(IN)

Exposure ↗

Back Light WDR ↗

AGC ---

DNR MEDIUM

XDR OFF

Day/Night ↗

Others ↗

#### WDR Setting

Limit MEDIUM

Level 09



- Когда включен режим VPS, настройки параметров режима WDR недоступны.
- Когда для Iris установлен ручной режим, настройки параметров режима WDR недоступны.
- При использовании режима WDR изображение может содержать шум, точки, белые пятна (в зависимости от условий освещенности). В таком случае прекратите использование режима WDR.

## Настройка BLC

### ► Main Menu/Camera Setting/Back Light/BLC

Можно выбрать область экрана, чтобы видеть объекты в этой области четче, чем остальные.

- **Элементы управления при помощи джойстика (перемещение в четырех направлениях):**

- перемещение джойстика во всех четырех направлениях – вверх, вниз, влево и вправо – регулирует положение и величину выбранной области.

- **Элементы управления зумом:**

- Zoom Tele : увеличивает выбранную область.
- Zoom Wide : уменьшает выбранную область.



- Когда для Iris установлен ручной режим, настройки параметров режима BLC недоступны.
- насыщенность цветов зависит от условий съемки.

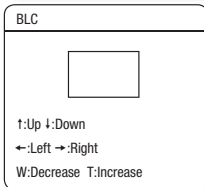
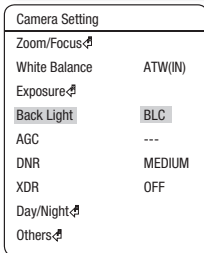
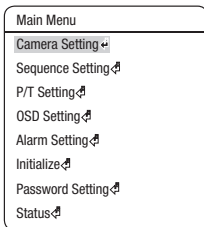

## AGC

### ► Main Menu/Camera Setting/AGC

AGC (Автоматическое управление усилением) регулирует управление усилением и яркость экрана камеры, если съемка объекта была произведена при плохом освещении.

Доступны режимы OFF (ВЫКЛ.), LOW (НИЗКИЙ), MEDIUM (СРЕДНИЙ), HIGH (ВЫСОКИЙ) и MANUAL (РУЧНОЙ).

#### Main Menu

Camera Setting ←

Sequence Setting ↗

P/T Setting ↗

OSD Setting ↗

Alarm Setting ↗

Initialize ↗

Password Setting ↗

Status ↗

#### Camera Setting

Zoom/Focus ↗

White Balance ATW(IN)

Exposure ↗

Back Light OFF

**AGC** ---

DNR MEDIUM

XDR OFF

Day/Night ↗

Others ↗

## DNR (Digital Noise Reduction – цифровое шумоподавление)

### ► Main Menu/Camera Setting/DNR

Использование режима DNR позволяет снизить уровень шума, который появляется в результате недостаточной освещенности.

- OFF : выключает функцию уменьшения шума.
- LOW : незначительно уменьшает шум, но почти не генерирует остаточное изображение.
- MEDIUM : наиболее используемый режим. Оптимально уменьшает шум при генерации слабого остаточного изображения.
- HIGH : значительно уменьшает шум, но генерирует заметные остаточные изображения.

#### Main Menu

##### Camera Setting ←

Sequence Setting ↗

P/T Setting ↗

OSD Setting ↗

Alarm Setting ↗

Initialize ↗

Password Setting ↗

Status ↗

#### Camera Setting

Zoom/Focus ↗

White Balance      ATW(IN)

Exposure ↗

Back Light      OFF

AGC      ---

**DNR**      MEDIUM

XDR      OFF

Day/Night ↗

Others ↗

## XDR (eXtended Dynamic Range – расширенный динамический диапазон)

### ► Main Menu/Camera Setting/XDR

Режим XDR позволяет осветить темные места изображения, сохраняя уровень освещенности для ярких мест, чтобы выровнять общую яркость изображения и сохранить высокий уровень контрастности между яркими и темными областями.



Режим XDR  
включен



Режим XDR  
выключен

Доступны режимы OFF, LOW, MEDIUM и HIGH (выкл., низкий, средний и высокий соответственно).

#### Main Menu

Camera Setting ←  
 Sequence Setting ↗  
 P/T Setting ↗  
 OSD Setting ↗  
 Alarm Setting ↗  
 Initialize ↗  
 Password Setting ↗  
 Status ↗

#### Camera Setting

Zoom/Focus ↗  
 White Balance ATW(IN)  
 Exposure ↗  
 Back Light ↗ OFF  
 AGC ---  
 DNR MEDIUM  
**XDR** OFF  
 Day/Night ↗  
 Others ↗

# ОПИСАНИЕ ФУНКЦИЙ

## Day/Night

### ► Main Menu/Camera Setting/Day/Night

Функция Day & Night позволяет камере переключаться между режимами Color (Цветной) и В/В (Ч/Б).

#### • Modes :

- Auto : эта функция преимущественно активна в режиме Color (Цветной) и переключается в режим В/В (Ч/Б) при распознавании низкого уровня освещения в ночное время.
- Color : всегда активна в режиме Color (Цветной).
- BW : всегда активна в режиме В/В (Ч/Б). При использовании подменю Burst On/Off, импульсные сигналы могут сохраняться или деактивироваться.

\* Если для камеры выбран режим В/В и она подключена к оборудованию, которое требует выполнения внешней синхронизации с помощью импульсных сигналов, установите для параметра Burst On/Off значение On.

#### • Dwell Time :

длительность обоих условий освещения может настраиваться, чтобы позволить камере задержать переключение между настройками дневного и ночного времени.

#### Main Menu

##### Camera Setting ◀

Sequence Setting ↗

P/T Setting ↗

OSD Setting ↗

Alarm Setting ↗

Initialize ↗

Password Setting ↗

Status ↗

#### Camera Setting

Zoom/Focus ↗

White Balance ATW(IN)

Exposure ↗

Back Light OFF

AGC ---

DNR MEDIUM

XDR OFF

##### Day/Night ◀

Others ↗

#### Day/Night

Mode AUTO

Dwell Time 3 SEC



- Использование режима В/В (Ч/Б) при солнечном свете или галогенной лампе может ухудшить эффективность фокусирования.



## Others

### ► Main Menu/Camera Setting/Others

#### • Sync :

- INTERNAL : синхронизирует выходное время камеры с внутренним кристаллом.
- LINE LOCK: синхронизирует выходное время камеры с адаптером питания переменного тока, чтобы синхронизировать несколько камер. Этот параметр эффективен при использовании такого переключателя, как матричный видеокмутатор (Matrix Switcher).
- LINE LOCK PHASE : активирует настройку фазы синхронизации адаптера в диапазоне 0–359°.

#### • Sharpness :

делает контуры изображения более четкими.

#### • Freeze :

останавливает или снова запускает изображение.

#### • Stabilizer :

функция стабилизации компенсирует небольшое движение камеры, вызванное ветром и другими причинами.

#### • VPS :

эта функция делает контуры движущихся объектов более четкими, что позволяет улучшить резкость и получить изображение, сравнимое с изображением неподвижного объекта.



- Функция стабилизации задействует цифровой зум, что может привести к ухудшению качества изображения.
- В условиях недостаточной освещенности функция стабилизации неактивна.
- Функция стабилизации также неактивна, если поле обзора ограничено или имеет недостаточную контрастность (например, небо или белая стена).
- Когда включен режим Freeze, изменение параметров VPS недоступно.

#### Main Menu

##### Camera Setting ◀

- Sequence Setting ↗
- P/T Setting ↗
- OSD Setting ↗
- Alarm Setting ↗
- Initialize ↗
- Password Setting ↗
- Status ↗

#### Camera Setting

- Zoom/Focus ↗
- White Balance ATW(IN)
- Exposure ↗
- Back Light OFF
- AGC ---
- DNR MEDIUM
- XDR OFF
- Day/Night ↗

##### Others ◀

#### Others

- |            |          |
|------------|----------|
| Sync       | INTERNAL |
| Sharpness  | 2        |
| Freeze     | OFF      |
| Stabilizer | OFF      |
| VPS        | OFF      |

## SEQUENCE SETTING

### Preset

#### Сохранение предустановленного положения

- Main Menu/Sequence Setting/Preset/Setting

Эта функция включает запоминание выбранного положения и активирует функции Pan (Панорамирование), Tilt (Наклон) и Zoom (Масштабирование). Сохраненные положения можно восстановить с помощью команды Preset Execute (Выполнение предустановки).

- **Установка предустановленных номеров:**

при выборе меню Preset Setting на экране отображается показанное ниже окно. Перемещайте джойстик во всех направлениях, чтобы выбрать необходимый номер. (Только SCC-3100A, SCC-1000)

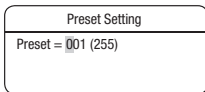

- **Сохранение предустановленных положений:**

Выбор предустановленного номера и нажатие клавиши Enter изменяет меню на показанное ниже окно. С помощью джойстика отрегулируйте положение функций Pan и Tilt, после чего установите команду Zoom (Масштабирование) и Focus (Фокусирование). В предустановленных настройках команда Zoom (Масштабирование) и Focus (Фокусирование) контролируется только командой Zoom. Чтобы выполнить переключение между Zoom (Масштабирование) и Focus (Фокусирование), используйте предустановленные команды 1 и 2, как показано ниже.

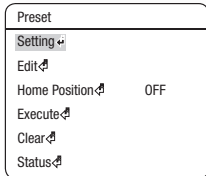
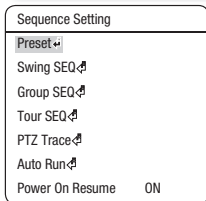
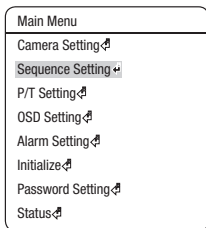
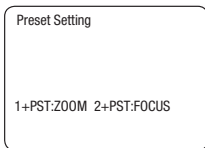

## Preset Edit (Предуст. редактирование)

### ► Main Menu/Sequence Setting/Preset/Edit

Можно редактировать 13 предустановленных элементов, как например положение Pan/Tilt (Панорамирование/наклон), Zoom (Масштабирование) и Focus (Фокусирование), которые выбраны между функциями камеры.

- **PTZ :**

восстанавливает сохраненные положения с помощью команды Preset Settings (Предустановленные настройки).

- **Focus Mode :**

см. раздел “Установка камеры”.

- **Brightness :**

см. раздел “Установка камеры”.

- **Iris :**

см. раздел “Установка камеры”.

- **Back Light :**

см. раздел “Установка камеры”.

- **Day/Night :**

см. раздел “Установка камеры”.

- **Motion Det. :**

См. раздел “Детектор движения”.

- **Scene Adj :**

включает настройки Shutter, AGC, DNR, XDR, Sens-Up, White Balance, Stabilizer; для получения более подробной информации про терминологию интерфейса см. раздел “Установка камеры”.

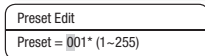
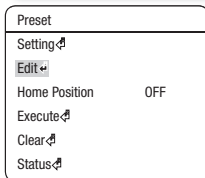
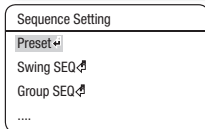
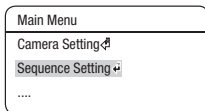

Preset Edit	[001]
PTZ	000/-05/X1
Focus Mode	ONESHOT
Brightness	32
Iris	AUTO
Back Light	OFF
Day/Night	AUTO
Motion Det. ↕	
Scene Adj. ↕	

## Детектор движения

► Main Menu/Sequence Setting/Preset/Edit/Motion Det.

дает камере команду выполнить распознавание движения после активации выбранного предустановленного положения.

### • Motion :

- позволяет активировать детектор движения и настроить функции отслеживания.
- DETECTION : позволяет активировать детектор движения.
- TRACKING : позволяет активировать функцию отслеживания.

### • Advanced :

- позволяет определять движения и помечать видео, которое их содержит, а также отслеживать движение. Выбор параметра <FIXED/MOVED> позволяет отмечать область, если в течение определенного времени существующий объект исчезает из поля зрения камеры или в нем появляется новый объект.

- **Sensitivity** : настройка чувствительности датчика движения.

Motion Det.	
Motion	OFF
Advanced	---
Display	---
Sensitivity	1
Resolution	1

- **Resolution** : чем выше значения параметров разрешения, тем меньше по размеру объекты могут быть обнаружены.



- Если для этого параметра установлено значение <DETECTION>, параметр <FIXED/MOVED> в меню ADVANCED будет недоступным.
- В приведенных ниже ситуациях функции обнаружения движения и отслеживания могут не функционировать надлежащим образом.
  - при резкой смене яркости;
  - при движении устройства;
  - если движение определенного объекта занимает большую часть кадра;
  - при возникновении трудностей распознавания движущегося объекта и фона.

Main Menu
Camera Setting ↗
Sequence Setting ↗
....

Sequence Setting
Preset ↗
Swing SEQ ↗
Group SEQ ↗
....

Preset
Setting ↗
Edit ↗
Home Position            OFF
Execute ↗
Clear ↗
Status ↗

Preset Edit
Preset = 001* (1-255)

Preset Edit	[001]
PTZ	000/-05/X1
Focus Mode	ONESHOT
Brightness	32
Iris	AUTO
Back Light	OFF
Day/Night	AUTO
Motion Det. ↗	
Scene Adj. ↗	

## Настройка Preset Name (Предустановленное имя)

### ► Main Menu/OSD Setting/Preset Name/Edit

С помощью этой функции можно добавлять имена к предустановленным положениям (до 12 символов).

После того как имя введено, его необходимо подтвердить и сохранить, используя джойстик и клавишу Enter.

Main Menu	
Camera Setting	↻
Sequence Setting	↻
P/T Setting	↻
OSD Setting	↻
Alarm Setting	↻
Initialize	↻
Password Setting	↻
Status	↻

OSD Setting	
Camera ID	ON
Camera Name	↻
Preset Number	ON
Preset Name	↻
....	

Preset Name	
ON/OFF	OFF
Edit	↻

Preset Edit	
Preset =	001* (1-255)

Preset Name [ ]	
ABCDEFGHIJKLM	
NOPQRSTUVWXYZ	
abcdefghijklm	
nopqrstuvwxyz	
1234567890 ()	
[-/#*!?,..	
BACK SPACE CLR SET	

## Предустановка Execution/Deletion/Memory Check Memory Check (Выполнение/Удаление/Проверка памяти)

### ► Main Menu/Sequence Setting/Presets

#### • Home Position :

устанавливает одно из текущих предустановленных положений как начальное положение.

#### • Execute :

восстанавливает сохраненное предустановленное положение.

#### • Clear :

удаляет выбранное предустановленное положение.

#### • Status :

открывает карту сохраненных предустановленных положений. Область, сохраненная как предустановленное положение, отображается с помощью пиктограммы 'V'.

Preset Status	
001	: 00000 00000 00000 00000
021	: 00000 00000 00000 00000
041	: 00000 00000 00000 00000
061	: 00000 00000 00000 00000
081	: 00000 00000 00000 00000
101	: 00000 00000 00000 00000
121	: 00000 00000 00000 00000

Preset Status	
141	: 00000 00000 00000 00000
161	: 00000 00000 00000 00000
181	: 00000 00000 00000 00000
201	: 00000 00000 00000 00000
221	: 00000 00000 00000 00000
241	: 00000 00000 00000 00000

Main Menu	
Camera Setting ↗	
Sequence Setting ↗	
P/T Setting ↗	
OSD Setting ↗	
Alarm Setting ↗	
Initialize ↗	
Password Setting ↗	
Status ↗	

Sequence Setting	
Presets ↗	
Swing SEQ ↗	
Group SEQ ↗	
Tour SEQ ↗	
PTZ Trace ↗	
Auto Run ↗	
Power On Resume	ON

Preset	
Setting ↗	
Edit ↗	
Home Position	OFF
Execute ↗	
Clear ↗	
Status ↗	

## Swing SEQ

### ► Main Menu/Sequence Setting/Swing SEQ

Функция Swing дает камере команду переключаться между 2 wybranными положениями, отслеживая маршрут.

- **Pan Swing :**

активирует функцию Pan для функционирования Swing.

- **Tilt Swing :**

активирует функцию Tilt для функционирования Swing.

- **P/T Swing :**

активирует обе функции (Pan иTilt) для функционирования Swing.

- **Swing Settings/Execute/Clear :**

- Settings : каждое из меню Swing имеет подменю с настройками.

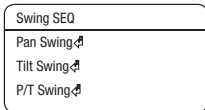
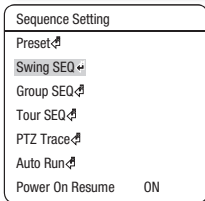
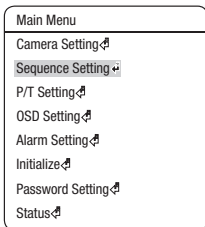
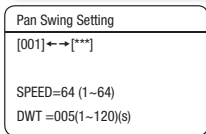
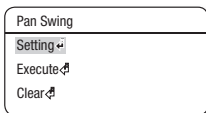

Выберите 2 предустановленных положения с помощью джойстика. Показатель скорости соответствует скорости движения камеры. Показатель DWT соответствует длительности пребывания камеры в предустановленном положении.

- Execute: приводит в действие функцию Swing.

- Clear: уничтожает данные из памяти Swing.

# ОПИСАНИЕ ФУНКЦИЙ

## Group SEQ

### ► Main Menu/Sequence Setting/Group SEQ

Выбор функции Group SEQ восстанавливает группу нескольких предварительно заданных положений в последовательном порядке. Группа может содержать до 128 предварительно заданных положений.

#### • Setting :

с помощью джойстика введите в соответствующую колонку нужные предустановленные номера. Показатель DWT соответствует длительности пребывания камеры в предустановленном положении. Показатель SPD соответствует скорости движения камеры на 64 разных уровнях.

Group SEQ 1			
NO	PSET	DWT(s)	SPD
001	***	003	64
002	***	003	64
003	***	003	64
004	***	003	64
005	***	003	64
006	***	003	64
007	***	003	64

#### • Execute :

выполняет операцию группировки.

#### • Clear :

удаляет выбранную группу.

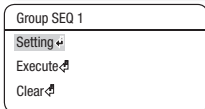
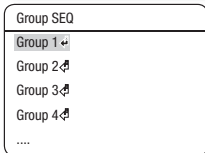
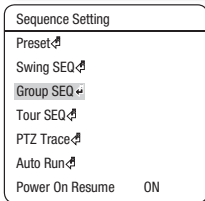
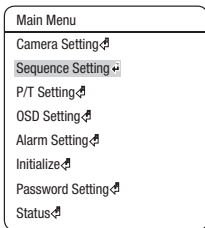



## Tour SEQ

### ► Main Menu/Sequence Setting/Tour SEQ

Выбор функции Tour SEQ восстанавливает группы нескольких предварительно заданных положений в последовательном порядке. Для выполнения данной функции необходимо указать не более 6 групп.

#### • Settings :

после выбора меню Settings появится следующий экран.

С помощью джойстика введите в соответствующую колонку нужные номера групп. Показатель DWT соответствует времени ожидания камеры перед восстановлением новой группы.

Tour SEQ		
NO	Group	DWT(s)
01	*	003
02	*	003
03	*	003
04	*	003
05	*	003
06	*	003

#### • Execute :

выполняет операцию группировки.

#### • Clear :

удаляет выбранную группу.

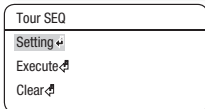
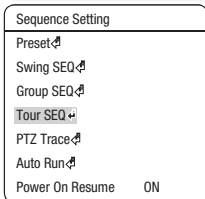
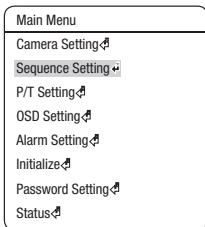

# описание функций

## PTZ Trace

### ▶ Main Menu/Sequence Setting/PTZ Trace

В памяти сохраняются и соответственно воспроизводятся до 4 шаблонов ручного управления (для панорамирования, наклона, масштабирования и фокусировки).

#### • **Replay :**

повторно воспроизводит путь, сохраненный при помощи функции Trace. Чтобы остановить воспроизведение, используйте кнопку экранного меню.

#### • **Replay Once :**

воспроизводит путь, сохраненный при помощи функции Trace один раз.

#### • **Memorize :**

сохранение в памяти отрезка длиной до 120 секунд. Длительность процесса сохранения зависит от уровня сложности операции, выполняемой при помощи функции PTZ Trace. Когда путь будет сохранен, отобразится размер оставшегося свободного места на карте памяти. Если свободного места на карте памяти не осталось, она перестанет работать и на экране появится сообщение "Mem. Left: 000%".

\* Чтобы выполнить приостановку во время сохранения пути, нажмите кнопку экранного меню Op. (если используется контроллер SCC-3100A/SCC-1000).

\* В случае использования разных протоколов

Протокол	Продукт	Приостановка во время сохранения
PELCO-D/P	KBD300A	Кнопки Ask, Iris Open
SEC	SCC-5000	Кнопка экранного меню Op и кнопка Iris Open
PANASONIC	WV-CU161C	Кнопка экранного меню Op
VICON	V1300X-DVC	Кнопка Iris Open
HONEYWELL	HTX-3000	Кнопка Iris Open
AD	.	Кнопка экранного меню Op и кнопка Iris Open
GE	KTD-405	Кнопка Iris Open
BOSCH	.	Кнопка Iris Open

#### • **Clear :**

удаляет путь, сохраненный при помощи функции Trace.

#### Main Menu

Camera Setting ↕

Sequence Setting ↕

P/T Setting ↕

OSD Setting ↕

Alarm Setting ↕

Initialize ↕

Password Setting ↕

Status ↕

#### Sequence Setting

Preset ↕

Swing SEQ ↕

Group SEQ ↕

Tour SEQ ↕

PTZ Trace ↕

Auto Run ↕

Power On Resume ON

#### PTZ Trace

Trace 1 ↕

Trace 2 ↕

Trace 3 ↕

Trace 4 ↕

#### PTZ Trace 1

Replay

Replay Once

Memorize

Clear

## Auto Run

### ► Main Menu/Sequence Setting/Auto Run

Если в течение какого-то времени пользователь не использует контроллер, выполнится запуск предварительно выбранной последовательности действий.

#### • Mode :

- HOME : выполняется автоматический переход к начальному положению (см. меню Preset).
- PRESET : выполняется автоматический запуск выбранного предустановленного номера.
- SWING : выполняется автоматический запуск выбранного режима Swing.
- GROUP : выполняется автоматический запуск выбранного режима Group.
- TOUR : выполняется автоматический запуск выбранного режима Tour.
- TRACE : выполняется автоматический запуск выбранного режима Trace.
- A.PAN : выполняется автоматический запуск 360-градусного панорамирования. Чтобы активировать функцию панорамирования, необходимо вручную настроить угол наклона камеры и скорость автопанорамирования.
- SCHEDULE : планирование последовательности действий по дням недели и времени (см. следующую страницу).

#### • Time :

позволяет настроить длительность функции Auto Run (длительность может составлять от 5 до 60 секунд или от 1 до 5 минут).

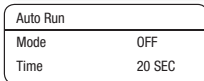
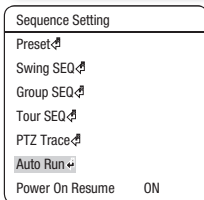
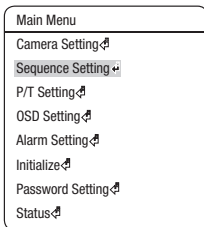

# описание функций

## Schedule

Функция Schedule позволяет распланировать последовательность действий по дням недели и времени.

### • Выбор дня недели :

В меню Auto Run выберите пункт SCHEDULE, чтобы установить определенное значение для каждого дня недели, как показано на иллюстрации. Выберите день, установите для него значение ON, а потом нажмите Enter.

### • Выбор времени :

После установки значения ON для дня недели появиться расписание времени, как показано сбоку на иллюстрации (для одного дня недели можно выбрать не более 6 указаний времени). Чтобы распланировать действие, необходимо установить время начала и задать само действие.

Auto Run	
Mode	SCHEDULE ↵
Time	30 SEC

Schedule Set	
Sunday	ON ↵
Monday	OFF
Tuesday	OFF
Wednesday	OFF
Thursday	OFF
Friday	OFF
Saturday	OFF

Schedule Set			
No	START	SEQ	No
1	09:00	HOME	
2	00:00	OFF	
3	00:00	OFF	
4	00:00	OFF	
5	00:00	OFF	
6	00:00	OFF	
Clear ↵			



- Режим Auto не активен, если функция AGC выключена. Эта функция доступна, только если выбрано цветной или черно-белый режимы. Перед использованием данной функции необходимо сначала настроить время на видеокамере. Если запланированная последовательность действий не выполняется видеокамерой, необходимо переустановить время в меню OSD Setting > Others > Clock Setting (см. стр. 80).

## Power On Resume

► Main Menu/Sequence Setting/Power On Resume

### • Power On Resume :

очень полезная функция, если источник питания был отключен или подключен повторно из-за сбоев подачи питания.

Если перед отключением питания камерой выполнялась определенная последовательность действий, то после повторного подключения питания она автоматически возобновит выполнение этого действия.

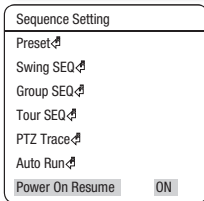
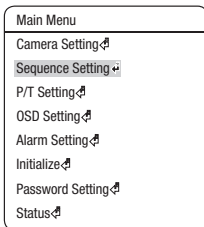

- Если внутренняя батарея камеры полностью разряжена вследствие того, что ее долго не подключали к источнику питания, то восстановить последовательность действий с помощью функции Power On Resume будет невозможно (однако параметры настройки последовательности действий не будут сброшены).

## P/T SETTING

### Pan Limit

► Main Menu/P/T Setting/Pan Limit

Диапазон движения для панамирования может быть ограничен.

• **Position :**

выбрав меню Position при настройке функции Pan Limit, вы увидите следующий экран.

Переместите джойстик влево или вправо, чтобы выбрать начальное и конечное значения для диапазона движения.

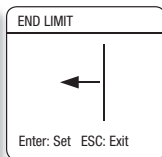
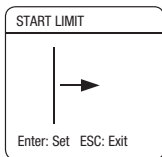

Следующее изображение иллюстрирует настройку функции Tilt Limit.

Переместите джойстик влево или вправо, чтобы выбрать начальное и конечное значения для диапазона движения.

• **ON/OFF :**

отменяет или активирует функции Pan/Tilt Limit.

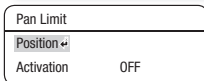
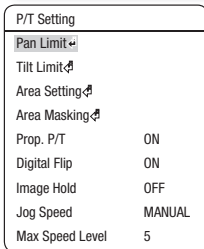
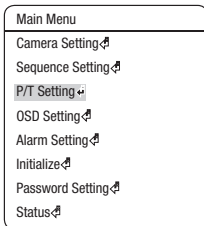

## Tilt Limit

### ► Main Menu/P/T Setting/Tilt Limit

Данные настройки ограничивают диапазон движения для выполнения наклона.

#### • Position :

выбрав меню Position при настройке функции Tilt Limit, вы увидите следующий экран.

Переместите джойстик влево или вправо, чтобы выбрать начальное и конечное значения для диапазона движения.

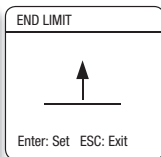
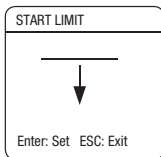

#### • ON/OFF :

активирует или отменяет функцию Tilt Limit.

Main Menu
Camera Setting ↗
Sequence Setting ↗
<b>P/T Setting ↗</b>
OSD Setting ↗
Alarm Setting ↗
Initialize ↗
Password Setting ↗
Status ↗

P/T Setting	
Pan Limit ↗	
<b>Tilt Limit ↗</b>	
Area Setting ↗	
Area Masking ↗	
Prop. P/T	ON
Digital Flip	ON
Image Hold	OFF
Jog Speed	MANUAL
Max Speed Level	5

Tilt Limit	
<b>Position ↗</b>	
Activation	OFF

# Описание функций

## Area Setting

### ► Main Menu/P/T Setting/Area Setting

С помощью меню Area Setting можно активировать выбор определенных положений при выполнении операций панорамирования и наклона, а потом активировать отображение областей с экранным текстом, когда камера зафиксирует их. Можно выбрать до 8 подобных областей.

#### • Area Name :

выбранным областям можно присвоить названия. Имена могут включать не более 12 символов, которые вводятся при помощи джойстика и клавиши Enter. После того как имя введено, его необходимо подтвердить и сохранить, используя джойстик и клавишу Enter.

Area Name	[ ]
ABCDEFGHIJKLM	
NOPQRSTUVWXYZ	
abcdefghijklm	
nopqrstuvwxyz	
1234567890 ()	
[-/#*!?,.	
BACK SPACE CLR SET	

#### • Position :

переместите джойстик, как показано на иллюстрации внизу, чтобы выбрать верхний левый или нижний правый угол области.

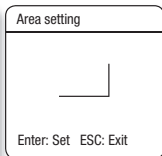
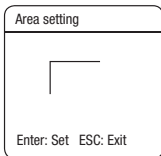

#### • ON/OFF :

отменяет или активирует функцию отображения выбранных областей.

Main Menu	
Camera Setting	↕
Sequence Setting	↕
<b>P/T Setting</b>	↕
OSD Setting	↕
Alarm Setting	↕
Initialize	↕
Password Setting	↕
Status	↕

P/T Setting	
Pan Limit	↕
Tilt Limit	↕
<b>Area Setting</b>	↕
Area Masking	↕
Prop. P/T	ON
Digital Flip	ON
Image Hold	OFF
Jog Speed	MANUAL
Max Speed Level	5

Area Setting	
<b>Area 1</b>	↕
Area 2	↕
Area 3	↕
....	

Area 1	
<b>Area Name</b>	↕
Position	↕
Activation	OFF



## Area Masking

### ► Main Menu/P/T Setting/Area Masking

Если в область слежения попадает частная территория, ее можно исключить из списка объектов отслеживания.

#### • Mask Set :

можно настроить до 12 частных зон, которые будут скрыты во время записи для сохранения конфиденциальности.

Area Masking	
Activation	OFF
Edit	

#### • Position :

При настройке новой маски положение камеры можно установить с помощью функций панорамирования, наклона и масштабирования.

#### • Style :

можно установить четыре типа мозаики.



- Чтобы повысить уровень конфиденциальности, увеличьте необходимую частную зону приблизительно на 30%.
- Часть видео, прикрытая мозаикой или заполненная цветом соответственно настройкам частной зоны, не может быть восстановлена.

Main Menu	
Camera Setting	
Sequence Setting	
P/T Setting	
OSD Setting	
Alarm Setting	
Initialize	
Password Setting	
Status	

P/T Setting	
Pan Limit	
Tilt Limit	
Area Setting	
Area Masking	
Prop. P/T	ON
Digital Flip	ON
Image Hold	OFF
Jog Speed	MANUAL
Max Speed Level	5

Area Masking	
Mask Set	MASK1
Position	
Style	MOSAIC1
1:0	2:0 3:0 4:0 5:0
6:0	7:0 8:0 9:0 10:0
11:0	12:0

# описание функций

## Prop. P/T

► Main Menu/P/T Setting/Prop. P/T

Эта функция используется для автоматического изменения скорости панорамирования и наклона в соответствии с текущим значением зума.

Перемещение джойстика по часовой стрелке (Tele) уменьшает скорость, а против часовой стрелки – увеличивает скорость панорамирования и наклона, позволяя выполнить точную настройку.

Выключение данной функции приводит к установке обычной скорости оптического зума, независимо от его текущего значения.

### Main Menu

Camera Setting ↗  
Sequence Setting ↗  
**P/T Setting ↗**  
OSD Setting ↗  
Alarm Setting ↗  
Initialize ↗  
Password Setting ↗  
Status ↗

### P/T Setting

Pan Limit ↗  
Tilt Limit ↗  
Area Setting ↗  
Area Masking ↗  
**Prop. P/T** ON  
Digital Flip ON  
Image Hold OFF  
Jog Speed MANUAL  
Max Speed Level 5

## Digital Flip

### ► Main Menu/P/T Setting/Digital Flip

Для отслеживания движущегося объекта или человека, проходящего непосредственно под камерой, используйте функцию Digital Flip.

Когда объект или человек проходит непосредственно под камерой, ее дисплей перемещается в противоположную сторону области наклона под углом свыше 100 градусов без панорамирования. Поворот экрана выполняется под углом 100 градусов и более. Для данного действия предусмотрена функция цифровой настройки.

#### Main Menu

Camera Setting ↕  
 Sequence Setting ↕  
**P/T Setting** ↕  
 OSD Setting ↕  
 Alarm Setting ↕  
 Initialize ↕  
 Password Setting ↕  
 Status ↕

#### P/T Setting

Pan Limit ↕  
 Tilt Limit ↕  
 Area Setting ↕  
 Area Masking ↕  
 Prop. P/T ON  
**Digital Flip** ON  
 Image Hold OFF  
 Jog Speed MANUAL  
 Max Speed Level 5

## Image Hold

### ► Main Menu/P/T Setting/Image Hold

Когда камера переходит от одного предварительно заданного положения к другому, отображение на ее экране временно приостанавливается. Поэтому человек, наблюдающий за мониторами, должен быть внимательным, и следить за несколькими местоположениями сети.

#### Main Menu

- Camera Setting ↗
- Sequence Setting ↗
- P/T Setting ↗**
- OSD Setting ↗
- Alarm Setting ↗
- Initialize ↗
- Password Setting ↗
- Status ↗

#### P/T Setting

- Pan Limit ↗
- Tilt Limit ↗
- Area Setting ↗
- Area Masking ↗
- Prop. P/T ON
- Digital Flip ON
- Image Hold OFF**
- Jog Speed MANUAL
- Max Speed Level 5

## Jog Speed

### ► Main Menu/P/T Setting/Jog Speed

Если скорость контроллера или протокол панорамирования/наклона цифрового видеорегистратора являются фиксированными, что приводит к низкой скорости соответствующих действий, можно воспользоваться ручным режимом.

- MANUAL : угол, под которым находится ручка контроллера, определяет скорость панорамирования и наклона; чем больше угол наклона контроллера, тем выше скорость вращения камеры.
- 10/20/30/40/50/60 : сохраняет скорость, независимо от угла, под которым расположена ручка контроллера.

#### Main Menu

Camera Setting ↕  
 Sequence Setting ↕  
 P/T Setting ↕  
 OSD Setting ↕  
 Alarm Setting ↕  
 Initialize ↕  
 Password Setting ↕  
 Status ↕

#### P/T Setting

Pan Limit ↕  
 Tilt Limit ↕  
 Area Setting ↕  
 Area Masking ↕  
 Prop. P/T            ON  
 Digital Flip        ON  
 Image Hold        OFF  
 Jog Speed            MANUAL  
 Max Speed Level    5

# Описание функций

## Max Speed Level

### ► Main Menu/P/T Setting/Max Speed Level

Настройка максимальной скорости панорамирования и наклона во время выполнения предварительной настройки и последовательности действий.

- 1~7: Для панорамирования и наклона можно установить параметры в пределах до 650°/сек.

#### Main Menu

Camera Setting ↕  
Sequence Setting ↕  
**P/T Setting** ↕  
OSD Setting ↕  
Alarm Setting ↕  
Initialize ↕  
Password Setting ↕  
Status ↕

#### P/T Setting

Pan Limit ↕  
Tilt Limit ↕  
Area Setting ↕  
Area Masking ↕  
Prop. P/T            ON  
Digital Flip        ON  
Image Hold         OFF  
Jog Speed           MANUAL  
**Max Speed Level**    5

## OSD SETTING (НАСТРОЙКА ЭКРАННОГО МЕНЮ)

### Настройка экранного меню

#### ► Main Menu/OSD Setting

##### • Camera ID :

отображает или скрывает идентификатор камеры в верхнем левом углу экрана.

##### • Camera Name :

мере имя (сперва ознакомьтесь с примечанием).

##### • Preset Number :

отображает или скрывает предустановленные номера на экране.

##### • Preset Name :

дайте названия предварительно заданным положениям (сперва ознакомьтесь с примечанием).

##### • Seq. Status :

отображает или скрывает состояние выполнения последовательности действий.

##### • Area Name :

отображает или скрывает название области в соответствующих настройках на экране.

##### • PTZ Position :

отображает или скрывает состояние выполнения панорамирования, наклона и масштабирования.

##### • Language :

позволяет изменить язык системы. Камера поддерживает такие языки: English, Chinese, French, German, Spanish, Portuguese, Korean и Italian.

- \* При выборе пунктов Camera Name и Preset Name на экране слева отобразится клавиатура. Имена могут включать не более 12 символов, которые вводятся при помощи джойстика и клавиши Enter. После того как имя введено, его необходимо подтвердить и сохранить, используя джойстик и клавишу Enter.

Main Menu	
Camera Setting	↕
Sequence Setting	↕
P/T Setting	↕
OSD Setting	←
Alarm Setting	↕
Initialize	↕
Password Setting	↕
Status	↕

OSD Setting	
Camera ID	ON
Camera Name	↕
Preset Number	ON
Preset Name	↕
Seq. Status	ON
Area Name	OFF
PTZ Position	ON
Language	ENGLISH
Others	↕

XXX Name	[ ]
ABCDEFGHIJKLM	
NOPQRSTUVWXYZ	
abcdefghijklm	
nopqrstuvwxyz	
1234567890 ()	
[-/#!?.	
BACK SPACE CLR SET	

## OSD Setting (Others)

### ► Main Menu/OSD Setting/Others

С помощью меню OSD Setting настраиваются экранные функции.

#### • Direction :

указывает текущее направление камеры (восток, запад, юг, север, юго-восток, юго-запад, северо-восток, северо-запад).

- Set North Dir.

направляет камеру на север.

#### • Clock Setting :

настройка часов камеры позволяет установить автоматическое планирование выполнения определенной последовательности действий.

- Display

отображает или скрывает часы на экране.

- Date Format

позволяет изменить формат отображения даты на экране камеры: ДД/ММ/ГГГГ или ММ/ДД/ГГГГ.

- Set Date

ввод даты.

- Time Format

позволяет изменить формат отображения времени на экране камеры (24 часа или 12 часов).

- Set Time

ввод времени.

- Calibration

исправление различий во времени или ошибок, обнаруженных в работе камеры.

Выберите "+", если часы камеры отстают или "-", если спешат. Введите время в секундах для ежедневного исправления несоответствий во времени.

\* Если ошибка составляет одну секунду в день, введите "+1 SEC/DAY".

#### Main Menu

Camera Setting ↗

Sequence Setting ↗

P/T Setting ↗

OSD Setting ◀

Alarm Setting ↗

Initialize ↗

Password Setting ↗

Status ↗

#### OSD Setting

Camera ID ON

Camera Name ↗

Preset Number ON

Preset Name ↗

Seq. Status ON

Area Name OFF

PTZ Position ↗ ON

Language ENGLISH

Others ◀

#### OSD Setting

Direction ↗

Clock Setting ↗



## ALARM SETTING (НАСТРОЙКА СИГНАЛА)

### Настройка сигнала

#### Setting Up Alarm Input

► Main Menu/Alarm Setting/Alarm Input

- **Alarm Enable :**
  - On/Off : включает или выключает сигнала тревоги.
- **MOD :**

позволяет выбрать тип входящего сигнала тревоги.

  - NO (Обычно открыт)

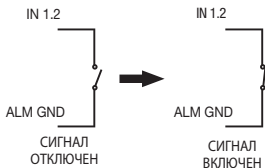

- NC (Обычно закрыт)

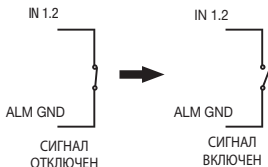

#### Main Menu

Camera Setting ↗  
 Sequence Setting ↗  
 P/T Setting ↗  
 OSD Setting ↗  
**Alarm Setting ↗**  
 Initialize ↗  
 Password Setting ↗  
 Status ↗

#### Alarm Setting

Alarm Enable OFF  
**Alarm Input ↗**  
 Alarm Output ↗  
 MD Dwell Time OFF

ALM	MOD	P	SEQ	NO
IN1	OFF	1	OFF	
IN2	OFF	2	OFF	

# описание функций

- ✎ Как показано на иллюстрации выше, передача входящего сигнала должна производиться при открытом или закрытом переключателе сигналов. Подключение к источнику питания без поступления сигналов может привести к повреждению продукта.

- **P (Приоритетность):**

установление приоритетности входящих сигналов. Если одновременно активировано несколько сигналов, сигнал с высокой приоритетностью будет активирован первым. Если же этот сигнал будет отменен,

- **SEQ :**

позволяет настроить выполнение определенной последовательности действий для камеры после получения сигнала. Доступные последовательности действий: Home, Preset, Swing, Group, Tour, Trace и A. Pan.

- \* В настройках автопанорамирования первое число в колонке номера обозначает скорость, а второе – угол наклона (см. ниже).

ALM	MOD	P	SEQ	NO
IN 1	NO	1	A.PAN	20/20
IN 2	NC	2	A.PAN	20/20

Угол наклона

Скорость

- **MD Dwell Time :**

Если в колонке Preset Edit выбрано Motion Detection, параметр MD Dwell Time выполняет функцию Tour или Group.

Когда камера выполняет последовательность определенных действий, а из предварительно заданного положения фиксируется движение, выполнение первого приостанавливается, начинается отслеживание данного положения, хотя в колонке MD Dwell Time установлено значение продолжительности.

Если движение уже не фиксируется или время наблюдения истекло, камера прекращает отслеживание и возобновляет выполнения последовательности действий.

## Alarm Output

► Main Menu/Alarm Setting/Alarm Output

### • Setting 1,2 :

1, 2, устройства движения и поддержки обозначают порты входящего сигнала, отслеживание движения и вход устройства поддержки. Все 4 сигнала, отслеживание движения и устройства поддержки можно настроить на выход сигнала. 1 порт выходящего сигнала можно использовать для 2 входящих сигналов и отслеживания движения.

### • Timer 1,2 :

позволяет выбрать тип выходящего сигнала.

- On : сохраняет выходящий сигнал для установки продолжительности от 1 до 60 минут после звучания сигнала.
- Momentary : сохраняет выходящий сигнал до его отмены.

\* Выходящий сигнал идет с релейной схемой управления. Работа порта выходящего сигнала проиллюстрирована ниже на диаграмме.

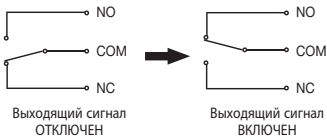

Main Menu
Camera Setting ↗
Sequence Setting ↗
P/T Setting ↗
OSD Setting ↗
<b>Alarm Setting ←</b>
Initialize ↗
Password Setting ↗
Status ↗

Alarm Setting
Alarm Enable      OFF
Alarm Input ↗
<b>Alarm Output ←</b>
MD Dwell Time      OFF

Alarm Output
Setting 1 <input type="checkbox"/> 1 <input type="checkbox"/> 2 <input type="checkbox"/> MD <input type="checkbox"/> AUX
Setting 2 <input type="checkbox"/> 1 <input type="checkbox"/> 2 <input type="checkbox"/> MD <input type="checkbox"/> AUX
Timer 1      OFF
Timer 2      OFF
OUT Off1
OUT Off2



- Подключение разъема питания и кабеля заземления (GND) к портам NC/NO и COM может стать причиной короткого замыкания и возгорания, что приведет к повреждению камеры.
- Максимальная мощность встроенного реле составляет 30 В постоянного тока/2 А, 125 В переменного тока/0,5 А и 250 В переменного тока/0,25 А. Выполнение операций, для которых необходимо большее значение мощности, может привести к повреждению камеры или сократить ее срок службы.

# описание функций

---

Меню выхода AUX используется для управления второстепенными устройствами камеры, такими как лампы, сирены и переключатели на контроллере и сетевых коммуникациях.

- **OUT Off 1,2 :**

- Во время сигнала тревоги силовой выход может блокироваться.

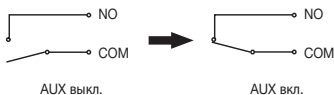

- Подключение разъема питания и кабеля заземления (GND) к разъемам Aux и портам NO и COM может стать причиной короткого замыкания и возгорания, что приведет к повреждению камеры.
- Максимальная мощность встроенного реле составляет 30 В постоянного тока/2 А, 125 В переменного тока/0,5 А и 250 В переменного тока/0,25 А. Выполнение операций, для которых необходимо большее значение мощности, может привести к повреждению камеры или сократить ее срок службы.

## INITIALIZE

### Initialization Menu

► Main Menu/Initialize

• **Power On Reset :**

перезагружает камеру.

• **Factory Default Set :**

позволяет сбросить текущие настройки камеры и восстановить заводские по умолчанию. При выборе данного режима все пользовательские настройки, например, предварительно заданные положения, будут удалены.

Используйте данную функцию для сброса настроек камеры.

• **Camera Default Set :**

позволяет сбросить настройки модуля зума камеры и восстановить заводской режим по умолчанию. Используйте данную функцию, если необходимо сбросить все настройки камеры, включая экспозицию и подсветку.

• **Auto Refresh :**

позволяет настроить состояние встроенных электрических схем и компонентов камеры (стандартное выполнение действия можно распланировать).

Данный режим можно использовать для сохранения и возобновления текущих настроек камеры в случае неправильной работы. Например, камера была направлена на источник света, настройки были сброшены после того, как на протяжении длительного периода времени камера вращалась в 4 направлениях для отслеживания конкретного положения.

Для настроек по умолчанию установлено значение Off.

- OFF, 1~7 Days : выбор значения Off выключает функцию Auto Refresh, а значения 1~7 Days автоматически выполняет ее по прошествии 1~7 дней.

- \* Для завершения выполнения функции Auto Refresh необходимо приблизительно 10 секунд. Если функцию Auto Refresh активировано во время выполнения последовательности действий, камера приостанавливает выполнение последовательности и начинает выполнение функции. По завершению этого процесса выполнение последовательности действий восстанавливается.

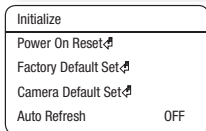
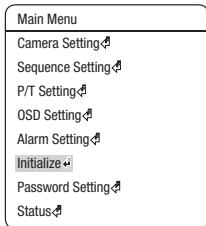

## PASSWORD SETTING (УСТАНОВКА ПАРОЛЯ)

### Установка пароля

#### ► Main Menu/Password Setting

Данная функция позволяет установить пароль для перезагрузки камеры, доступа к экранному меню и предотвращения неавторизованного изменения существующих настроек камеры.

#### • On/Off :

позволяет включить или выключить защиту паролем.

#### • Edit Password :

- для изменения пароля необходимо ввести текущий пароль, потом – новый, состоящий из 4 шестнадцатеричных знаков (0~F).

\* Пароль по умолчанию – "0000".

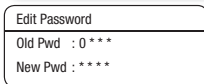
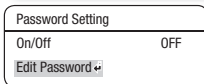
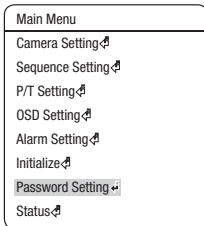

- Если вы забыли текущий пароль, выполните с помощью контроллера функцию Preset 255, чтобы получить доступ к экранному меню без пароля.
- Если используется функция Factory Default Set, которая находится в меню Main Menu > Initialize, то будет установлен пароль по умолчанию "0000".

## СТАТУС

### Статус

► Main Menu/Status

отображает настройки и версию купольной камеры.

- **CAM MODEL :**  
указывает названия модели камеры.
- **CAM VERSION :**  
указывает версию программного обеспечения камеры.
- **DOME VERSION :**  
указывает версию пульта управления камеры.
- **COAX VERSION :**  
указывает версию программного обеспечения коаксиальной связи.
- **CON PROTOCOL :**  
указывает состояние текущего протокола.
- **DOME ID :**  
идентификатор камеры
- **CONTROLLER :**  
указывает настройки текущего режима связи.

#### Main Menu

Camera Setting ↗  
Sequence Setting ↗  
P/T Setting ↗  
OSD Setting ↗  
Alarm Setting ↗  
Initialize ↗  
Password Setting ↗  
**Status ↗**

#### Status

CAM MODEL = 12N(A1)  
CAM VERSION = V1.3  
DOME VERSION = V1.00  
COAX VERSION = V1.00  
CON PROTOCOL = AUTO DET.  
DOME ID = 001  
CONTROLLER = Simplex

# устранение неисправностей

## УСТРАНЕНИЕ НЕИСПРАВНОСТЕЙ

Проблема	Причина и решение	Страница
Не работает контроллер.	Проверьте, правильно ли подключены камера и второстепенные устройства.	29
	Проверьте настройки идентификатора, протокола и скорости в бодах.	20~27
На мониторе отсутствует изображение.	Проверьте, правильно ли подключен кабель питания к камере и монитору. Проверьте, правильно ли подключен видеокабель. См. руководство по использованию системного контроллера, подключенного к камере.	17~29
	Проверьте, закрыта ли ирисовая диафрагма объектива. Настройте меню для ирисовой диафрагмы объектива.	49
	Проверьте установленную скорость затвора камеры. Настройте меню затвора камеры.	49
Изображении слишком	Проверьте меню Brightness. Настройте меню Brightness.	49
На мониторе ничего не отображается, он белый.	Проверьте, открыта ли ирисовая диафрагма объектива. Настройте меню для ирисовой диафрагмы объектива.	49
Изображение вне фокуса.	Проверьте, чистые ли купольная крышка и объектив камеры. Если они загрязнились, протрите их.	-
	Проверьте расстояние между камерой и объектом, а также его фон. Возможно, фокусировка на объекте не произведена из-за того, что он находится на слишком светлом фоне.	-
	Если использование функции автофокусировки не дает хороших результатов, используйте параметр Manual для соответствующего режима и настраивайте фокус вручную.	47
	Используйте меню сброса параметров камеры для восстановления заводских настроек по умолчанию.	85
	Настройте резкость.	57



Проблема	Причина и решение	Страница
Появляется изображение с цифровым шумом.	Проверьте, правильно ли подключен видеокабель.	-
	Проверьте, не превышает ли длина кабеля питания и видеокабеля рекомендованного значения.	28
	Настройте резкость.	57
Качество цвета изображения невысокое.	Настройте меню цвета в Image Adj.	48
Изображение мигает.	Проверьте, чистые ли купольная крышка и объектив камеры. Если они загрязнились, протрите их.	-
	Проверьте, не направлена ли камера непосредственно на источник флуоресцентного света или на солнце. Если да, то необходимо изменить направление камеры, чтобы убрать эффект мигания.	-
Появляются остаточные изображения.	Проверьте настройки чувствительности.	49
Часто происходит переключение цветного и черно-белого режимов.	Настройте параметры время задержки в меню Day & Night.	56
Когда камера направлена строго вниз, на экране появляется округлый объект.	Вы наблюдаете искажение ввода на купольной крышке. Камера работает нормально.	-
Панорамирование, наклон, масштабирование и/или фокусировка не работает.	Проверьте, правильно ли подключен кабель питания к камере и монитору. Проверьте, правильно ли подключен видеокабель. См. руководство по использованию системного контроллера, подключенного к камере.	17~29
	Проверьте, установлены ли ограничения для функций панорамирования и наклона. Если да, то уберите ограничения.	70~71
	Возможно, произошел перегрев привода или объектива. В таком случае обратитесь за помощью к сотрудникам службы техподдержки и системному провайдеру.	-

# устранение неисправностей

Проблема	Причина и решение	Страница
Возможно, произошел перегрев привода или объектива. В таком случае обратитесь за помощью к сотрудникам службы техподдержки и системному провайдеру.	Это может объясняться ошибкой допустимого предела приводов, равной $\pm 0,1^\circ$ .	-
Настройка последовательности действий камеры не работает.	Проверьте, установлен ли режим предустановки или какой-либо другой.	58~62
	Проверьте настройки функции Auto Refresh.	85
Когда камера находится в горизонтальном положении, верхняя часть изображения затемнена.	Затемнение — это внутренняя крышка камеры. Камера работает нормально.	-
Камера резко включается или сама перемещается в предварительно заданное положение.	Проверьте настройки функции Auto Run. Благодаря функции автоматического запуска камера выполняет предварительно заданную последовательность действий, если на протяжении определенного периода времени пользователь не использует контроллер.	67
<ul style="list-style-type: none"><li>• Изоляция кабеля питания повреждена.</li><li>• Во время работы продукта кабель питания нагревается.</li><li>• Кабель питания нагрелся после натяжки или если он был сложен.</li></ul>	Дальнейшее использование продукта с поврежденным кабелем питания может привести к поражению электрическим током или возгоранию. Необходимо немедленно отсоединить от розетки вилку кабеля питания и обратиться за помощью к сотрудникам службы техподдержки или системному провайдеру.	-

# характеристики продукта

## ХАРАКТЕРИСТИКИ ПРОДУКТА

	SCP-3120	SCP-3120V	SCP-3120VH
Устройство обработки изображений	SONY 1/4inch, ExView-HAD PS CCD(ICX-448/449)		
Стандарт телевидения	NTSC / PAL		
Общее количество пикселей	NTSC: 811(Г) x 508(В) / PAL: 795(Г) Ч 596(В)		
Эффективные пиксели	NTSC: 768(Г) x 494(В) / PAL: 752(Г) Ч 582(В)		
Система сканирования	2:1 (чересстрочная развертка)		
Синхронизация	Внутренняя/сеть Line Lock		
Частота горизонтального сканирования	NTSC: 15,734 кГц / PAL: 15,625 кГц		
Частота вертикального сканирования	NTSC: 59,94 Гц / PAL: 50 Гц		
Разрешение по горизонтали	600 ТВЛ (цветн.) / 700 ТВЛ (ч/б)		
Минимальная освещенность	ЦВЕТНОЕ : 0,7 лк (50 IRE при F1,65), Ч-Б : 0,07 лк (50 IRE при F1,65)		
Сигнал/шум (сигнал Y)	более 50 дБ (AGC OFF)		
Видеовыход	VBS 1,0 Vp-p / 75 Ω		
Зум	12X (оптический), 16X (цифровой)		
Фокусное расстояние	3,6–44,3 мм (F1,6–F2,0)		
Мин. расстояние до объекта	м: 0,2 м, теле: 0,8 м		
Сектор обзора	Г: 54,44°(широкоугольный) – 4,64°(теле) В: 41,42°(широкоугольный) – 3,52°(теле)		
Фокус	АВТО / РУЧНОЙ / РАЗОВЫЙ		
Скорость зума	1,9 сек. (широкоугольный – теле)		
ИРИСОВАЯ ДИАФРАГМА	АВТО / РУЧНОЙ		
Инициализация объектива	Встроенная		
Угол горизонтального поворота	360° без ограничения		
Скорость горизонтального поворота	Ручной: 0,05–120°/сек (турбо: 200°/сек.), Предустановка: макс. 650°/сек.		
Угол вертикального поворота	-5°~ 185°		
Скорость вертикального поворота	Ручной: 0,05–120°/сек, предустановка: макс. 650°/сек.		

# характеристики продукта

	SCP-3120	SCP-3120V	SCP-3120VH
Предустановка положения	255		
Точность предустановки	±0.1°		
Идентификатор камеры	1~255		
День и ночь	АВТО / ЦВЕТ. / Ч/Б		
Подсветка	BLC / WDR / OFF		
Детектор движения	ВКЛ./ВЫКЛ.		
Маскировка участка изображения	ВКЛ./ВЫКЛ. (12 областей)		
DNR	LOW / MEDIUM / HIGH / OFF		
Чувствительность	Авто/Выкл. (выбранное ограничение X2 – 512X)		
Управление усилением	OFF / LOW / MEDIUM / HIGH / MANUAL		
Баланс белого	ATW (IN) / ATW (OUT) / AWC / MANUAL		
Электронный затвор	NTSC: 1/60–10 000 сек., PAL: 1/50–10 000 сек.		
Последовательное соединение	RS485, коаксиальное подключение		
Протокол	SAMSUNG-T, SAMSUNG-E, Pelco-D, Pelco-P, Pelco Coaxitron, Panasonic, Honeywell, AD, Vicon, BOSCH, GE		
Сигнал тревоги	2 входящих, 2 исходящих		
Цифровой флип	ВКЛ./ВЫКЛ.		
Стандарты водонепроницаемости		IP66(IEC-60529)	IP66(IEC-60529)
Условия функционирования	В помещении	В помещении/ Вне помещения	В помещении/ Вне помещения
Рабочая температура	-10°C ~ +50°C	-50°C ~ +50°C	-50°C ~ +50°C
Допустимая влажность	Менее 90%		
Входное напряжение	24 В переменного тока ±10%		
Потребляемая мощность	Макс. 12 Вт	Макс. 45 Вт	Макс. 45 Вт
Внешние размеры (Ф×D)	Φ154×150 мм	Φ165×165 мм	Φ200×203 мм
Вес	Прим. 1,0 кг	Прим. 1,8 кг	Прим. 2,4 кг

## РАЗМЕРЫ

SCP-3120

(Единица измерения: мм)

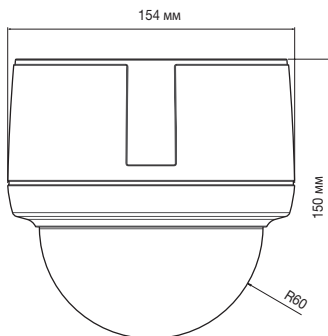
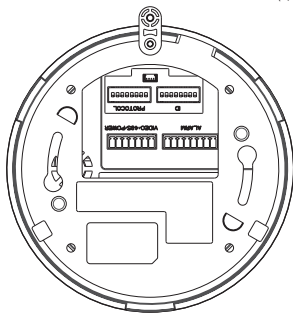

# размеры

SCP-3120V

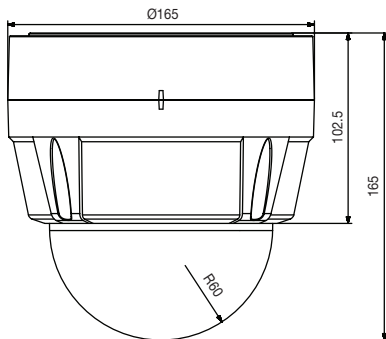
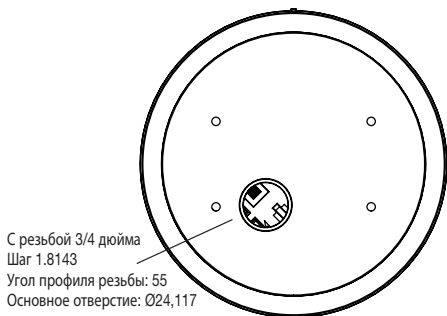

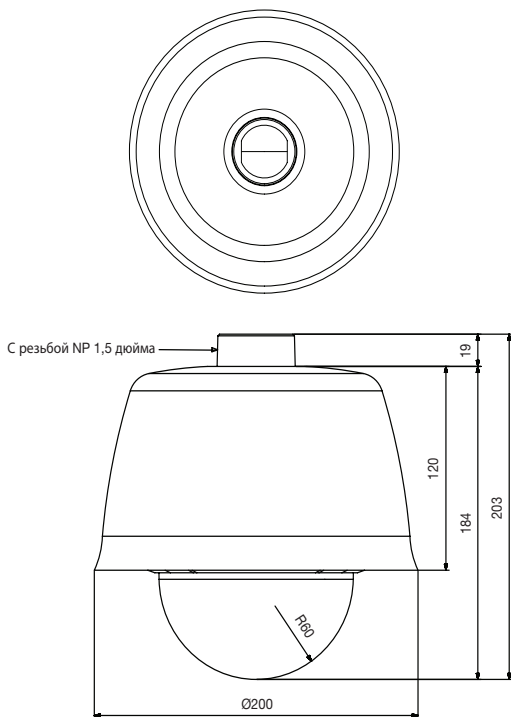

# DECLARATION OF CONFORMITY

Application of Council Directive(s)	2004/108/EC
Manufacturer's Name	SAMSUNG TECHWIN CO., LTD
Manufacturer's Address	SAMSUNG TECHWIN CO., LTD 42, SUNGJU-DONG CHANGWON-CITY, KYUNGNAM, KOREA, 641-716
European Representative Name	
European Representative Address	
Equipment Type/Environment	Speed Dome Camera
Model Name	SCP-3120/3120V/3120VH
Beginning Serial NO.	C59A
Conformance to	EN 55022 : 2006 EN 50130-4 : 2003

We, the undersigned, hereby declare that the equipment specified above conforms to the above Directive(s).

Manufacturer	SAMSUNG TECHWIN CO., LTD	Legal Representative in Europe
Signature		Signature
Full Name	BONJENG GU	Full Name
Position	QUALITY CONTROL MANAGER	Position
Place	CHANGWON, KOREA	Place



для заметок \_\_\_\_\_

для заметок

---

для заметок \_\_\_\_\_



AIO77

## СЕТЬ ПРОДАЖ

---

• **SAMSUNG TECHWIN CO., LTD.**

Samsungtechwin R&D Center, 701, Sampyeong-dong, Bundang-gu, Seongnam-si, Gyeonggi-do, Korea, 463-400  
TEL : +82-70-7147-8740-60 FAX : +82-31-8018-3745

• **SAMSUNG TECHWIN AMERICA Inc.**

1480 Charles Willard St, Carson, CA 90746, UNITED STATES  
Tol Free : +1-877-213-1222 FAX : +1-310-632-2195  
[www.samsungcctvusa.com](http://www.samsungcctvusa.com)

• **SAMSUNG TECHWIN EUROPE LTD.**

Samsung House, 1000 Hillswood Drive, Hillswood Business  
Park Chertsey, Surrey, UNITED KINGDOM KT16 OPS  
TEL : +44-1932-45-5300 FAX : +44-1932-45-5325

---

[www.samsungtechwin.com](http://www.samsungtechwin.com)  
[www.samsungsecurity.com](http://www.samsungsecurity.com)