



ПУО-03

Пульт управления объектовый

Оглавление

1	ОПИСАНИЕ И РАБОТ	7
1.1.	НАЗНАЧЕНИЕ	7
1.2.	ТЕХНИЧЕСКИЕ ХАРАКТЕРИСТИКИ.....	7
1.3.	СОСТАВ.....	8
1.4.	УСТРОЙСТВО И РАБОТА	8
1.4.1	<i>Конструкция ПУО</i>	12
1.5.	МАРКИРОВКА.....	16
1.6.	УПАКОВКА.....	16
2	ИСПОЛЬЗОВАНИЕ	16
2.1.	ПОДГОТОВКА К ИСПОЛЬЗОВАНИЮ.....	16
2.1.1	<i>Общие указания</i>	16
2.1.2	<i>Указания мер безопасности</i>	16
2.2.	РАЗМЕЩЕНИЕ И МОНТАЖ	16
2.2.1	<i>Размещение</i>	16
2.2.2	<i>Рекомендации по монтажу</i>	17
2.2.3	<i>Подключение ПУО</i>	17
2.2.3.1	<i>Назначение разъемов, перемычек и светодиодов на плате ПУО</i>	18
2.3.	КОНФИГУРИРОВАНИЕ ПУО.....	19
2.4.	РАБОТА ПОЛЬЗОВАТЕЛЕЙ С ПУО	20
2.4.1	<i>Режим ожидания</i>	20
2.4.2	<i>Авторизация пользователя</i>	20
2.4.3	<i>Ввод номера зоны</i>	21
2.4.4	<i>Работа с зоной</i>	21
2.4.4.1	<i>Постановка зоны на охрану</i>	22
2.4.4.2	<i>Снятие зоны с охраны</i>	22
2.4.4.3	<i>Просмотр состояния зоны</i>	23
2.4.5	<i>Состояние тревоги</i>	23
2.4.6	<i>Отсутствие сигнала по линии связи с БЦП (RS-485)</i>	23
2.4.7	<i>Установление связи с БЦП (RS-485)</i>	23
3	ТЕХНИЧЕСКОЕ ОБСЛУЖИВАНИЕ	24
3.1.	ПРОВЕРКА РАБОТОСПОСОБНОСТИ	24
3.1.1	<i>Проверка комплектности поставки</i>	24
3.1.2	<i>Проверка внешнего состояния</i>	24
3.1.3	<i>Проверка на включение</i>	24

3.1.4	Проверка связи с БЦП.....	25
4	ТЕКУЩИЙ РЕМОНТ.....	25
5	ХРАНЕНИЕ, ТРАНСПОРТИРОВАНИЕ И УТИЛИЗАЦИЯ.....	26
6	ГАРАНТИИ ИЗГОТОВИТЕЛЯ.....	26
7	СВЕДЕНИЯ ОБ ИЗГОТОВИТЕЛЕ.....	26
8	СВЕДЕНИЯ О РЕКЛАМАЦИЯХ.....	26
9	РЕДАКЦИИ ДОКУМЕНТА	28

Настоящее руководство по эксплуатации пульта управления объектового ПУО-03 (далее ПУО) предназначено для изучения принципа работы ПУО в составе приборов приемно-контрольных охранно-пожарных ППКОПУ 01059-1000-3 «Р-08», ППКОП 01059-100-4 «Р-060» (далее прибор), правильного использования, технического обслуживания и соблюдения всех мер безопасности при эксплуатации ПУО.

Данное руководство распространяется на все дальнейшие модификации ПУО.

Внимание! Все работы, связанные с монтажом, наладкой и эксплуатацией настоящего устройства, должны осуществлять лица, имеющие допуск на обслуживание установок до 1000 В, прошедшие инструктаж по технике безопасности и изучившие настоящий документ.

Внимание! При подключении ПУО к БЦП и ИБП-1200/2400 соблюдать полярность подключения контактов.

В руководстве по эксплуатации приняты следующие сокращения:

БЦП	блок центральный процессорный
ИБП	источник бесперебойного питания
ИБП-1200/2400 ¹	источник бесперебойного питания
ИСБ	интегрированная система безопасности
ППКОП(У)	прибор приемно-контрольный охранно-пожарный (и управления)
ПУО	пульт управления объектовый ПУО-03
СУ	сетевое устройство (ПУО-03, СКАУ-01, СКШС, СКУСК, СКИУ, УСК-02С, ИБП и др.)
ТС	техническое средство
ШС	шлейф сигнализации

¹Возможно использование в качестве блока питания – любого источника вторичного питания типа ИБП-1200/2400 с характеристиками, не хуже:

напряжение на выходе блока питания (постоянное, холостой ход), В - 10...28 ;

ток нагрузки, А, не менее - 0,2...0,3 .

Термины и определения:

Администратор	Лицо, обладающее полными правами на работу с БЦП (управление и конфигурирование).
Зона	Объект охраны (помещение, комната и т.д.), включающий в себя набор технических средств (охранные, тревожные, пожарные, технологические ШС, ИУ, точки доступа и пр.). Каждая зона имеет свой уникальный номер в системе, состоящий из комбинации цифр (до 6 цифр) и точек (до 5 точек), который вводится в соответствие для каждой зоны на этапе программирования прибора, и текстовое название, которое либо выбирается пользователем из списка, либо вводится на этапе программирования прибора.
Идентификатор оборудования	Идентификатор оборудования однозначно определяет экземпляр оборудования. В качестве идентификатора используется тип и заводской серийный номер СУ, который указан в паспорте на СУ и на шильдике СУ. В случае использования оборудования ППКОП «Р-07-3» вместо заводского номера используется сетевой адрес СУ.
Оборудование	Оборудование системы безопасности – БЦП, сетевые устройства (ПУО, СКШС, СКУСК, ИБП и др.).
Оператор	Лицо, обладающее правами пользователя, а также правом управления прибором с клавиатуры БЦП.
Пользователь	Лицо, обладающее правами пользователя в системе: управление ТС через УСК или ПУО.
Терминал управления	Оборудование, используемое для организации управления системой конечными пользователями. В настоящей реализации прибора в качестве терминалов управления используется следующее оборудование: ПУО-03, УСК-02С, УСК-02КС, УСК-02Н, УСК-02К. УСК-02Н и УСК-02К подключаются к БЦП через СК-01.
Техническое средство	Объект системы безопасности, построенный на базе одного или нескольких элементов оборудования. В приборе поддерживаются следующие типы ТС: Охранный ШС, Тревожный ШС, Пожарный ШС, Технологический ШС, ИУ, Точка Доступа, Терминал, Шлюз. ТС создаются как дочерние объекты по отношению к зоне, т.е. уже на этапе создания привязываются к объекту охраны.

1 Описание и работ

1.1. Назначение

ПУО предназначен для организации терминалов управления объектами ТС (охранными ШС) совместно с приборами приемно-контрольными охранно-пожарными ППКОПУ 01059-1000-3 «Р-08», ППКОП 01059-100-4 «Р-060» и входит в состав ИСБ «ИНДИГИРКА». ПУО ориентирован на пользователей системы безопасности и позволяет организовать распределенную объектовую постановку на охрану (снятие с охраны) охранных ШС. Управление организуется на уровне зон, т.е. пользователь имеет возможность управлять сразу всеми ШС зоны. ПУО имеет встроенную клавиатуру для ввода пинкода и команд пользователя и графический дисплей с подсветкой для отображения информации.

Внимание! ПУО-03 не имеет встроенного оборудования точки доступа и поэтому не может использоваться для организации системы контроля доступа.

Внимание! В ПУО, начиная с 2015 г., введена возможность считывания кода с Proximity-карт типа HID и Em-marine.

ПУО соответствует техническим условиям НЛВТ.425513.111ТУ.

По степени защищенности от воздействия окружающей среды в соответствии с ГОСТ 14254-80 конструкция ПУО обеспечивает степень защиты оболочки –IP20.

По требованиям электромагнитной совместимости ППК соответствует нормам ГОСТ Р 53325-2009. Степень жесткости – 2.

ПУО является восстанавливаемым и ремонтируемым устройством.

Средний срок службы должен быть 10 лет.

1.2. Технические характеристики

Основные технические характеристики приведены в Табл. 1.

Табл. 1 Технические характеристики ПУО

№	Параметр	Значение
1	Напряжение питания, В	10...28
2	Ток потребления, мА, не более	200
3	Интерфейс связи с БЦП	RS-485
4	Максимальная протяженность линии связи с БЦП, м	1200
5	Линия связи	экранированная (неэкранированная) витая пара 3-5 кат. с возвратным проводом
6	Скорость передачи данных, бит/с	9600, 19200
7	Тип применяемых Proximity-карт считывателя	HID и Em-marine
8	Расстояние считывания, мм, не менее	50

9	Тип внешней памяти	карта microSD или microSDHC
10	Тип файловой системы внешней памяти	FAT16, FAT32
11	Объем внешней памяти	от 16Мб до 16Гб (включительно)
12	Диапазон рабочих температур, °С	+5...+55
13	Относительная влажность воздуха при температуре +40°С (без конденсации влаги), не более	90%
14	Габаритные размеры, мм.	139x115x36
15	Масса, кг., не более	0,35

1.3. Состав

Состав устройства приведен в Табл. 2.

Табл. 2 Состав ПУО

Обозначение	Наименование и условное обозначение	Кол.	Примечание
НЛВТ.422412.002	Пульт управления объектовый ПУО-03	1	
НЛВТ.422412.002 РЭ	Руководство по эксплуатации	1 *	
НЛВТ.422412.002 ПС	Паспорт	1	

Примечание *) По требованию заказчика. Документ содержится на сайте <http://www.sigma-is.ru>

1.4. Устройство и работа

В составе прибора ПУО (Рис. 1, Рис. 2) используется в качестве сетевого устройства и подключается по линии связи к БЦП по интерфейсу RS-485 . Если ПУО является последним устройством в линии RS-485 – необходимо установить перемычку JP1 согласующего резистора (120 Ом).

ПУО является удаленным терминальным устройством, изготовленном на базе программируемого микроконтроллера, и осуществляет:

- ввод данных пользователем с клавиатуры (Рис. 2);
- передачу данных пользователя в БЦП;
- прием данных от БЦП;
- отображение принятых от пользователя и от БЦП данных на экране дисплея(Рис. 2);
- звуковую и светодиодную индикацию режимов работы с помощью элементов ПУО(HL1, HL2, Рис. 2).

Внимание! В ПУО, начиная с 2015 г., введена возможность считывания кода с Proximity-карт типа HID и Em-marin.

Для обновления (записи) управляющей программы в ПУО-03 предусмотрено подключение внешней памяти







Рис. 1 Внешний вид ПУО



Рис. 2 Внешний вид ПУО (с откинутой накладкой)

В состав ПУО-03 (Рис. 2) входят следующие основные функциональные элементы:

- микроконтроллер с памятью;
- преобразователь напряжения питания;
- клавиатура – содержит:
 - десять цифр – 1,2,..., 9,0 .
 - клавиша  служит для удаления последнего введенного символа ;
 - клавиша “*” служит для ввода символа “.”;
 - клавиша  служит для подтверждения ввода (в дальнейшем “ОК”);

- клавиша  служит для отмены ввода (сброс, в дальнейшем “С”);
- клавиши  и  служат для листания списка (данных) соответственно вниз и вверх (в дальнейшем «↓» и «↑»);
- клавиши “F1”, “F2”, “F3”, “F4” – для выполнения “скриптов” БЦП.
- графический дисплей;
- схема управления приемопередатчиком и приемопередатчик – обеспечивают связь по линии с БЦП по интерфейсу RS-485;
- для индикации режимов работы служит светодиодная индикация HL1,HL2,Рис. 2, см. Табл. 6).
- схема звуковой сигнализации обеспечивает:
 - длинный звуковой сигнал при поступлении от БЦП сигнала на выполнение команды;
 - тройной звуковой сигнал при поступлении сигнала “ОШИБКА”;
 - звуковой сигнал при нажатии клавиши.
- микрпереключатель – является датчиком вскрытия корпуса устройства (в последних модификациях устройства отсутствует);
- внутренний считыватель Proximity-карт.

Клавиши ПУО-03 позволяют осуществлять ввод символов в соответствии с Табл. 3.

Табл. 3 Соответствие цифровых клавиш символам при вводе текста

1 .?!"1	2 абвг2abc	3 дежз3def
4 ийкл4ghi	5 мноп5jkl	6 рстубтно
7 фхцч7pqrs	8 шщъы8tuv	9 ьэюя9wxyz
* «регистр ввода»	0 «пробел» - : 0	← «стереть знак»

1.4.1 Конструкция ПУО

ПУО конструктивно выполнен в пластмассовом разъемном корпусе (Рис. 3) и состоит из крышки и основания корпуса. Корпус ПУО обеспечивает степень защиты IP20. В пазах крышки корпуса закреплена откидывающаяся защитная накладка, в случае необходимости закрывающая “окно” экрана и клавиатуру. На плате основания корпуса размещены - микропереключатель, обеспечивающий защиту от несанкционированного вскрытия корпуса. В последних модификациях устройства микропереключатель отсутствует, событие “вскрытие корпуса” формируется за счет нарушения разъема связи с клавиатурой. Крышка и основание корпуса соединяются с помощью выступов на боковых сторонах основания корпуса.

На плате располагается перемычки JP1 согласующего сопротивления (необходимо замкнуть если устройство является последним СУ).

На Рис. 2 пунктиром показана зона размещения рамки считывателя Proximity-карт.

Для доступа к клеммам подключения ППК необходимо снять крышку – см. Рис. 4.

Разъем карты памяти microSD закрыт металлической крышкой (см. Рис. 5), для установки памяти – сдвинуть и откинуть крышку, установить карту памяти, закрыть и задвинуть крышку.



Рис. 3 Основание и крышка корпуса

1. Для снятия крышки корпуса сжать ее с боков и отклонить вверх.



3. При обратной установке крышки сначала зацепить сверху

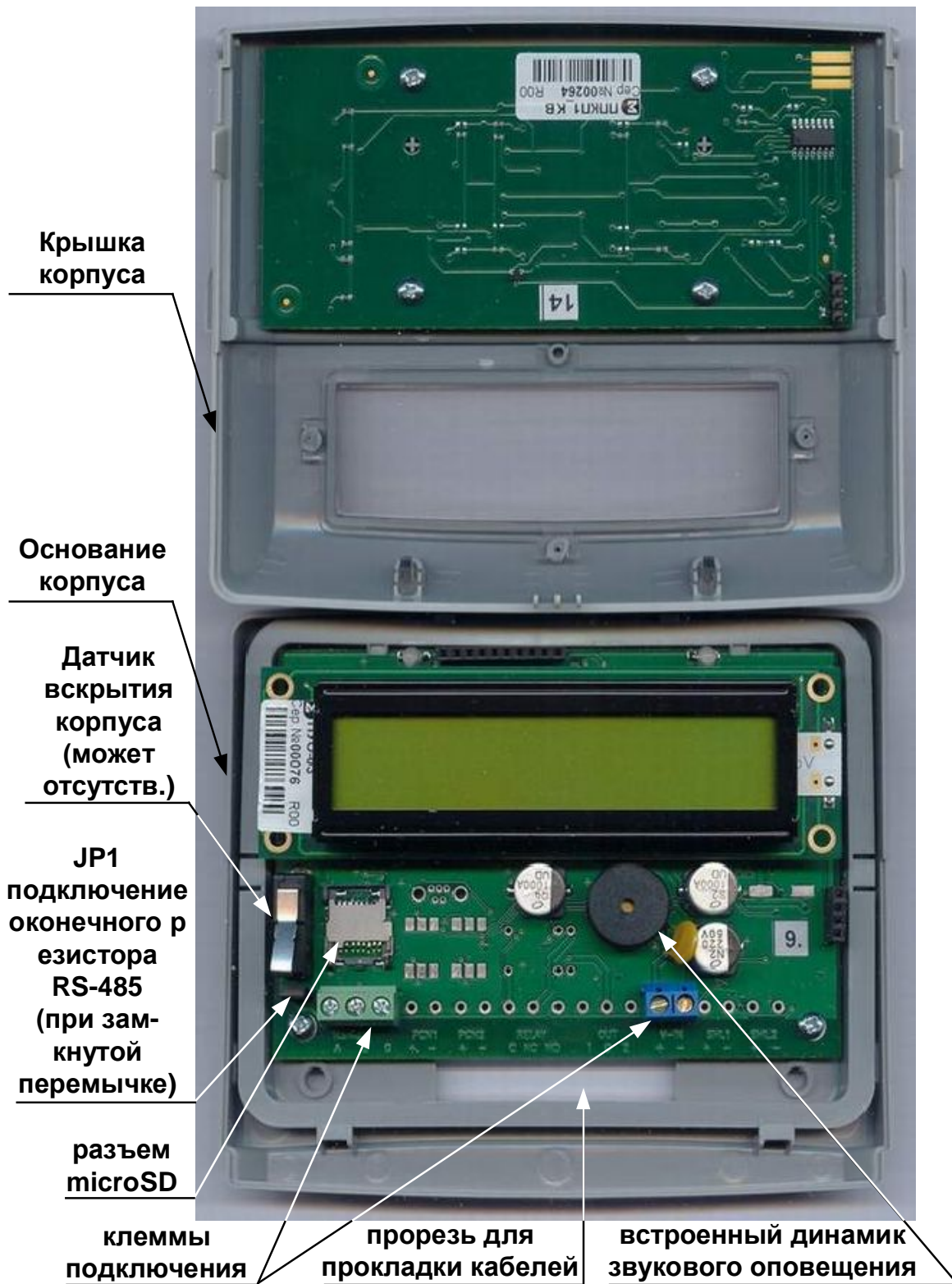

2. Обратить особое внимание на аккуратное зацепление соответствующих элементов корпуса и совмещение разъема клавиатуры (помечены на рис.).



4. Затем защелкнуть крышку вниз.



Рис. 4 Снятие и установка крышки ПУО



Рис. 5 Установка карты памяти microSD

Для закрепления ПУО на вертикальной поверхности сзади основания корпуса предусмотрено отверстие крепления (Рис. 6).

Габаритные и присоединительные размеры ПУО показаны на Рис. 6.

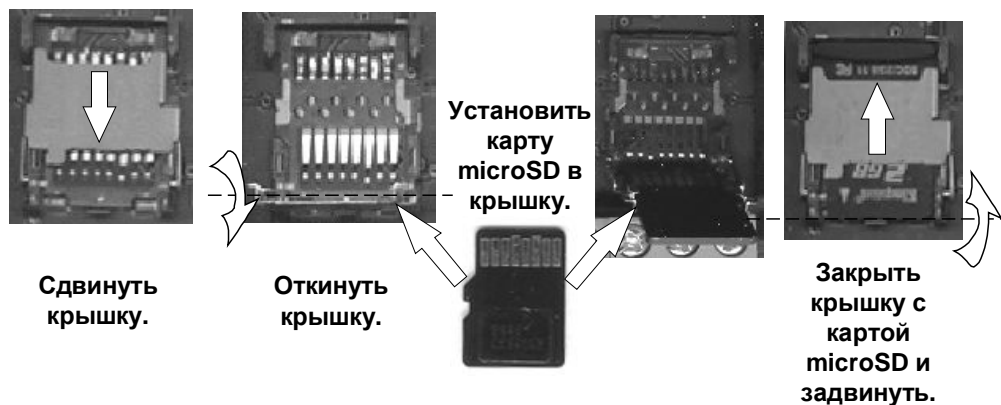

Рис. 6 Габаритные и присоединительные размеры

1.5. Маркировка

Маркировка ПУО соответствует конструкторской документации и техническим условиям НЛВТ.425513.111ТУ.

На шильдике ПУО нанесены:

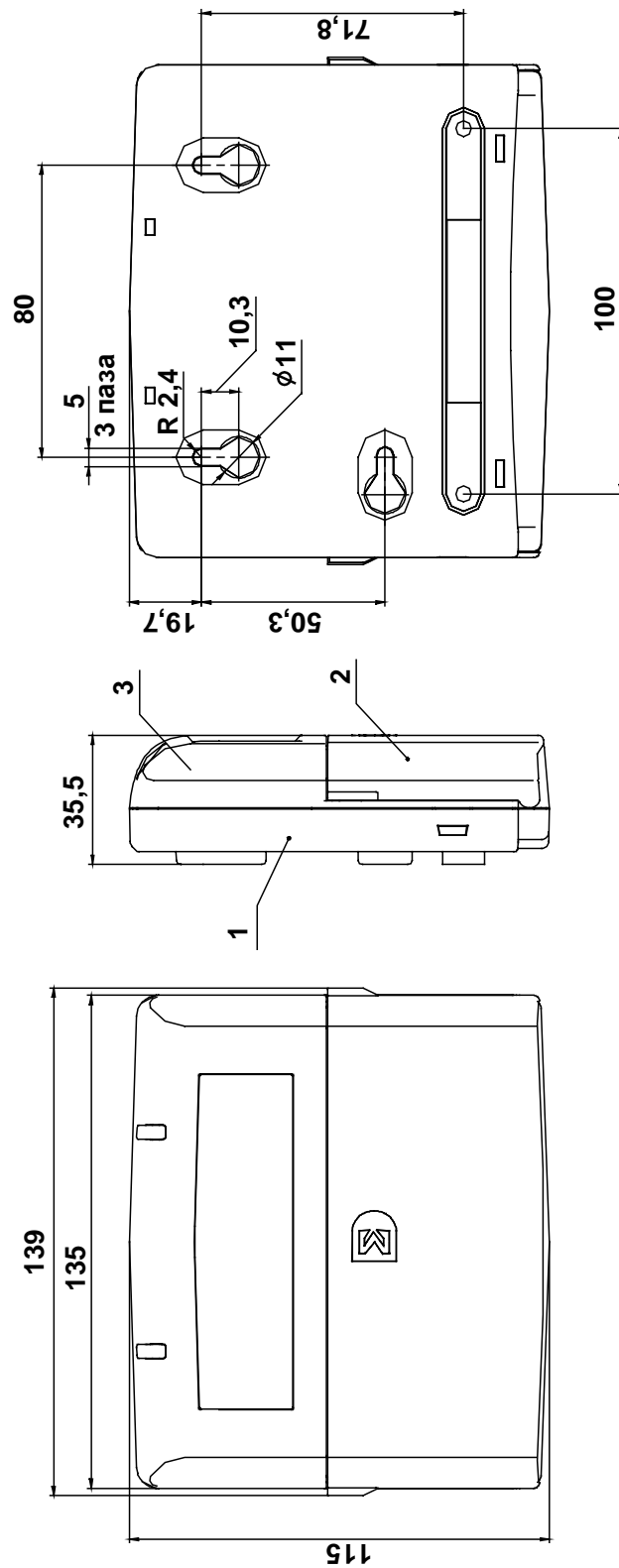
- товарный знак предприятия – изготовителя;
- условное обозначение устройства;
- заводской номер;

Заводской номер – является его сетевым адресом.

1.6. Упаковка

Упаковка ПУО-03 соответствует НЛВТ.425513.111ТУ.

2 Использование

2.1. Подготовка к использованию

2.1.1 Общие указания

После длительного хранения ПУО следует произвести внешний осмотр.

При внешнем осмотре необходимо проверить:

- отсутствие видимых механических повреждений;
- чистоту гнезд, разъемов и клемм;
- состояние соединительных проводов и кабелей.

2.1.2 Указания мер безопасности

Все работы, связанные с монтажом, наладкой и эксплуатацией настоящего устройства, должны осуществлять лица, имеющие допуск на обслуживание установок до 1000 В, прошедшие инструктаж по технике безопасности и изучившие настоящий документ.

В процессе ремонта при проверке режимов элементов не допускать соприкосновения с токонесущими элементами блоков питания, так как в линиях источников питания может присутствовать опасное напряжение. Подключение, монтаж и замена деталей ПУО должны проводиться при обесточенном устройстве.

2.2. Размещение и монтаж

2.2.1 Размещение

Установку ПУО и его техническое обслуживание производит персонал специализированных организаций в соответствии со «Строительными нормами и правилами СНиП 2.04.09-84», требованиями эксплуатационной документации на ПУО и «Типовыми правилами технического содержания установок пожарной автоматики ВСН25-09.68-85».

Запрещено устанавливать ПУО ближе 1 м от элементов системы отопления. Необходимо принять меры по защите ПУО от прямых солнечных лучей.

ПУО предназначен для установки в сухих отапливаемых помещениях, отвечающим следующим требованиям:

- температура в помещении от + 5°C до + 40°C;
- относительная влажность воздуха не более 90 % при температуре + 40°C (без конденсации влаги);
- в воздухе не должно быть паров кислот и щелочей, электропроводной пыли, газов, вызывающих коррозию.

ПУО закрепляется на вертикальной поверхности, на высоте, удобной для работы с клавиатурой и дисплеем ПУО.

Размещение ПУО должно исключать его случайное падение или перемещение по установочной поверхности, при котором возможно повреждение подключаемых проводов и кабелей.

При установке ПУО следует определить оптимальное место его расположения с точки зрения подключения его к БЦП и ИБП-1200/2400, с учетом ограничений на длину линии связи СУ (не более 1200 м) и отсутствия ветвления линии связи.

2.2.2 Рекомендации по монтажу

Монтаж ПУО и всех соединительных линий производится в соответствии с настоящим документом, а также со схемами электрических подключений, приведенных в соответствующих эксплуатационных документах на блоки и устройства, входящие в состав ППКОПУ 01059-1000-3 «Р-08» или ППКОП 01059-100-4 «Р-060».

Подключение экранов кабелей линий связи и питания к защитному заземлению необходимо осуществлять в одной точке.

Кабеля питания и линии связи с БЦП при монтаже – пропускаются через прорезь в основании корпуса (Рис. 6).

2.2.3 Подключение ПУО

Перед началом работ по подключению следует внимательно изучить настоящее руководство по эксплуатации ПУО, а также соответствующие руководства на БЦП и ИБП-1200/2400.

Все подключения проводить при выключенном питании устройств, соединяемых с ПУО. Перед включением ПУО проверить правильность произведенного монтажа, включая полярность подключения к ИБП-1200/2400 и к БЦП (при неправильном подключении есть возможность выхода их из строя).

Подключение ПУО показано на Рис. 7.

Если ПУО является последним устройством в линии связи RS-485, перемычку JP1 (Рис. 3) согласующего сопротивления необходимо замкнуть.



Рис. 7 Подключение ПУО

2.2.3.1 Назначение разъемов, перемычек и светодиодов на плате ПУО

В нижней части платы ПУО размещены клеммные блоки подключения кабелей питания и линии связи с БЦП (RS-485). Назначение разъемов приводятся в Табл. 4; перемычки – в Табл. 5; светодиодов – в Табл. 6.

Табл. 4 Назначение разъемов на плате ПУО

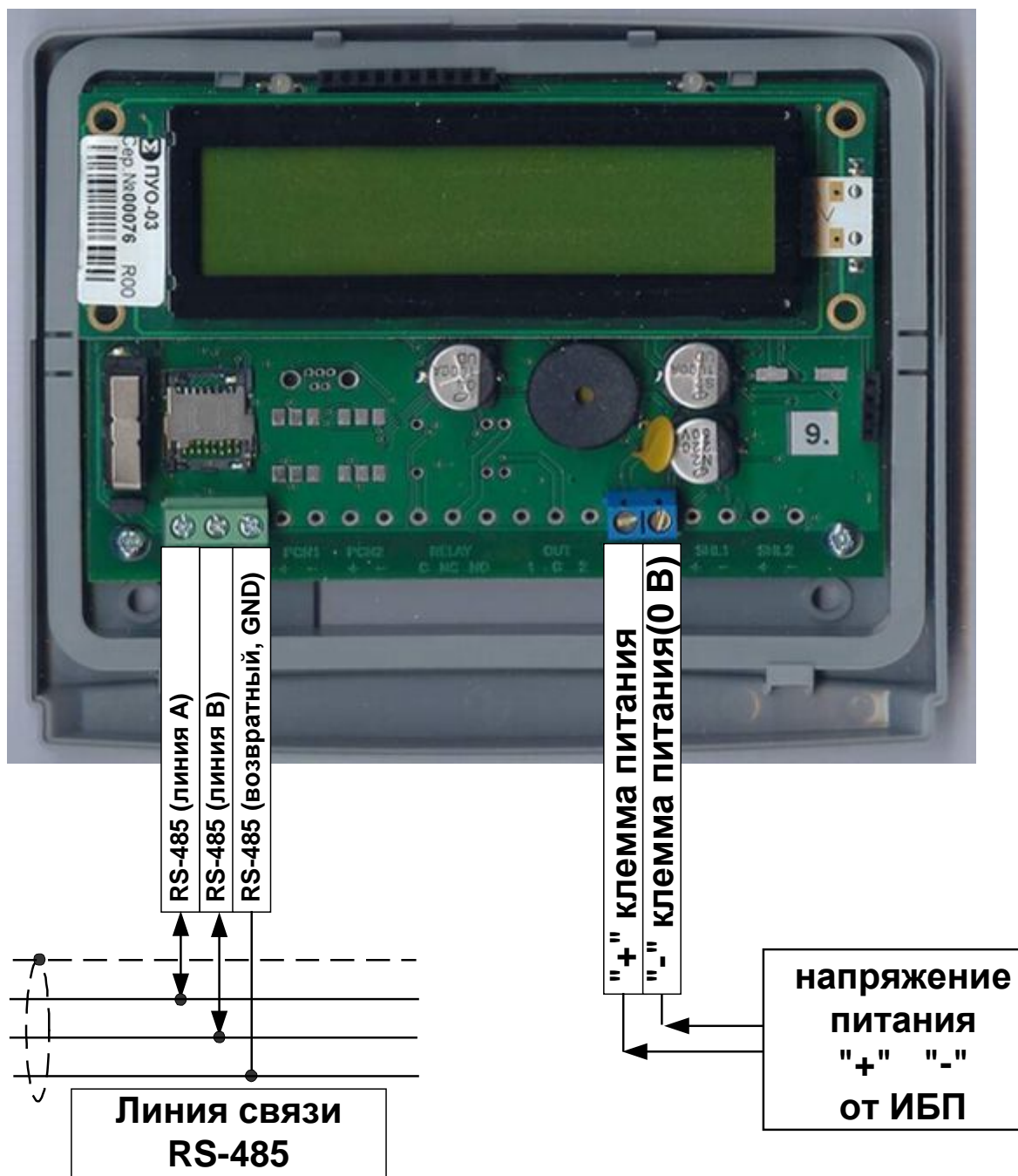
Обозначение	Назначение
A	Сигнал “А”, линии связи “RS-485”.
B	Сигнал “В” линии связи “RS-485”.
GND	Сигнальная земля линии связи “RS-485” (возвратный провод).
+	Плюсовая клемма питания (от ИБП-1200/2400).
-	Минусовая клемма питания (от ИБП-1200/2400).

Табл. 5 Назначение перемычки на плате ПУО

Обозначение	Назначение
JP1	Подключение оконечного резистора линии связи (при установленной перемычке) – если устройство является последним СУ (Рис. 3).

Табл. 6 Назначение индикаторов ПУО

Обозначение	Назначение
HL1	Зеленый, однократное включение индикатора в течение ~ 1с – “ОК” (норма)
	Красный, однократное включение индикатора в течение ~ 1с – “ошибка”
HL2	Зеленый – “снят с охраны”
	Красный – “на охране”
	Редкое красное свечение – “нет связи по линии RS-485”

2.3. Конфигурирование ПУО

Перед началом работы с ПУО необходимо произвести его конфигурирование в БЦП. Для этого необходимо:

- создать в конфигурации БЦП сетевое устройство «ПУО-03» с адресом, соответствующим заводскому серийному номеру данного ПУО.
- В параметрах ПУО задать режим работы (см. Руководство по программированию БЦП ППКОПУ 01059-1000-3 «Р-08» или ППКОП 01059-100-4 «Р-060»).
- Создать объект ТС «Терминал» и связать его с ПУО.
- ПУО готов к работе.

Для работы пользователя с терминалом ПУО должны выполняться следующие условия:

- Терминал не должен быть заблокирован.

- Права пользователя не должны быть заблокированы.
- Срок действия полномочий не истек на момент работы с ПУО.
- Уровень доступа пользователя позволяет работать с терминалом, который связан с данным ПУО.
- Уровень доступа пользователя позволяет работать с охранными ШС соответствующей зоны.
- Пользователь должен иметь пинкод для авторизации через ПУО.

2.4. Работа пользователей с ПУО

2.4.1 Режим ожидания

По умолчанию, ПУО находится в режиме ожидания и на дисплей выводится текущее время (Рис. 8).



Рис. 8 Режим ожидания

2.4.2 Авторизация пользователя

Для перевода ПУО в режим ввода команд пользователя необходимо произвести авторизацию, т.е. регистрацию в БЦП. Для вывода на дисплей окна авторизации (Рис. 9) нажать любую клавишу. Далее ввести пинкод зарегистрированного в БЦП пользователя и нажать “ОК”.

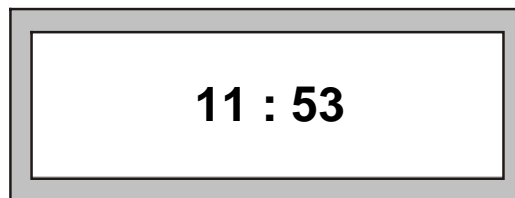

Рис. 9 Авторизация пользователя

Примечание. При работе с клавиатурой для подтверждения команды используется клавиша “ОК”, для отмены команды - “С”, для удаления последнего введенного символа – клавиша «#».

Если произошла ошибка авторизации на дисплей, будет выведено сообщение об ошибке:

- «Ошибка РС» - введенный пинкод пользователя не найден в БЦП.
- «Список ТС пуст» - не найдено ТС «Терминал» для данного ПУО.
- «Нет прав» - у пользователя недостаточно полномочий для работы с данным ПУО (точнее с ТС «Терминал», с которым связан ПУО).

- «Заблокирован» - Терминал находится в заблокированном состоянии.

После вывода сообщения об ошибке ПУО вернется в режим ожидания.

Если авторизация прошла успешно, на дисплей будет выведено приглашение на ввод номера зоны, если ПУО сконфигурирован на работу с произвольными зонами, или меню работы с зоной, если ПУО сконфигурирован на работу со своей или пользовательской зоной.

В ПУО, начиная с 2015 г., для авторизации пользователя введена возможность считывания кода с Proximity-карт типа НІD и EM-Marine

2.4.3 Ввод номера зоны

Если ПУО сконфигурирован на работу с произвольными зонами, после успешной авторизации на дисплей будет выведено окно с приглашением на ввод номера зоны (Рис. 10).



Рис. 10 Ввод номера зоны

Возможны два варианта выбора зоны:

- Непосредственный ввод номера зоны.
- Выбор зоны из списка зон.

В первом случае необходимо ввести нужный номер зоны и нажать клавишу “ОК”.

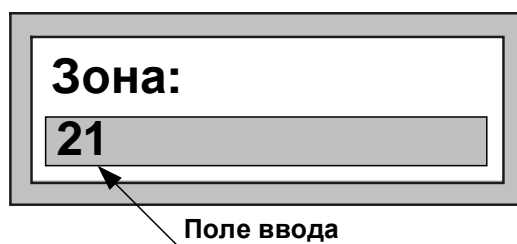
Примечание. Вводимый номер зоны может состоять из цифр, одновременно ПУО поддерживает ввод номеров зон с точками. Для ввода “.” – используется клавиша “*”

Если введенная зона найдена в БЦП и пользователь имеет права на работу с ее охранными ШС, на дисплей будет выведено меню работы с зоной. В противном случае будет выведено окно с сообщением об ошибке и ПУО перейдет в режим ожидания.

Для выбора зоны из списка необходимо, не вводя номера зоны, сразу нажать клавишу “ОК”. Если в БЦП имеются зоны с охранными ШС, доступные для работы данному пользователю, на дисплей будет выведено название первой из них. В противном случае будет выведено окно с сообщением об ошибке и ПУО перейдет в режим ожидания. Для листания списка используются клавиши «↓» и «↑». Для выбора нужной зоны нажать клавишу “ОК” .

Примечание. Название зоны будет выведено не полностью, если оно превышает 16 символов.

2.4.4 Работа с зоной

После того как зона выбрана, на дисплей выводится меню работы с зоной, которое состоит из 3 пунктов:

1. На охрану
2. С охраны
3. Состояние

В один момент времени на дисплей ПУО может быть выведено два пункта меню. Для перехода к следующему пункту используется клавиша «↓», к предыдущему – «↑». Для быстрого перехода на нужный пункт меню можно нажать цифровую клавишу, соответствующую номеру пункта меню. Для выбора нужного пункта и выполнения указанного в нем действия нажать клавишу «ОК».

Примечание. Если зона находится на охране – по умолчанию предлагается пункт «С охраны», если снята с охраны – предлагается пункт «На охрану».

2.4.4.1 Постановка зоны на охрану

Для постановки зоны на охрану (всех охранных ШС данной зоны) выбрать пункт меню «На охрану» и нажать клавишу «ОК». В случае успешного выполнения операции прозвучит длинный звуковой сигнал и на дисплей будет выведено сообщение «Взято», после чего ПУО перейдет в режим ожидания. В случае отказа в постановке прозвучит сигнал «Ошибка» и на дисплей будет выведено сообщение об ошибке. Ниже приведены наиболее вероятные причины отказа:

- «Нет прав» - у пользователя нет прав для постановки на охрану данной зоны.
- «Не готов» - Один или более охранных ШС зоны не готовы к постановке на охрану.
- «Свой терминал» - ШС могут управляться только с терминала, созданного в той же зоне, что и ШС.

В случае неготовности зоны к постановке на охрану в скобках будет указано число неготовых ШС (Рис. 11).



Рис. 11 Сообщение о неготовности зоны

Для просмотра списка неготовых ШС использовать клавиши «↓» и «↑». Список является динамическим: если в процессе работы с ним ШС перейдут в состояние готовности, прозвучит длинный звуковой сигнал и на дисплей будет выведено сообщение «Готов». Далее можно повторить операцию постановки, для этого нажать клавишу «ОК», выбрать в меню нужную команду и вновь нажать «ОК».

2.4.4.2 Снятие зоны с охраны

Для снятия зоны с охраны (всех охранных ШС данной зоны) выбрать пункт меню «С охраны» и нажать клавишу «ОК». В случае успешного выполнения операции прозвучит длинный звуковой сигнал и на дисплей будет выведено сообщение «Снято», после чего ПУО перейдет в режим ожидания. В случае отказа в снятии прозвучит сигнал «Ошибка», и на дисплей будет выведено сообщение об ошибке. Ниже приведены наиболее вероятные причины отказа:

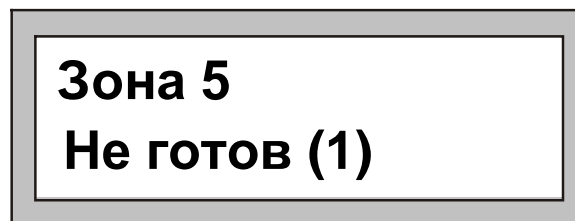
«Нет прав» - у пользователя нет прав для снятия с охраны данной зоны.

2.4.4.3 Просмотр состояния зоны

Для просмотра состояния зоны выбрать пункт меню «Состояние» и нажать клавишу «ОК». В случае успешного выполнения операции прозвучит длинный звуковой сигнал и на дисплей будет выведено сообщение с указанием состояния зоны. В случае отказа в постановке прозвучит сигнал «Ошибка» и на дисплей будет выведено сообщение об ошибке. Ниже приведены наиболее вероятные причины отказа:

- «Нет прав» - у пользователя нет прав для постановки на охрану данной зоны.
- «Свой терминал» - ШС могут управляться только с терминала, созданного в той же зоне, что и ШС.

Возможные состояния зоны:

- «Взято» – зона находится на охране.
- «Готов» – зона снята с охраны и готова к постановке на охрану.
- «Не готов (3)» – зона не готова к постановке на охрану, в скобках указывается число неготовых ШС. Для просмотра списка этих ШС использовать клавиши «↓» и «↑». Для окончания просмотра нажать клавишу «С».
- «Тревога (2)» – в зоне имеются охранные ШС, находящиеся в тревожном списке БЦП, в скобках указывается число таких ШС. Для просмотра списка этих ШС использовать клавиши «↓» и «↑». Для окончания просмотра нажать клавишу «ОК».

2.4.5 Состояние тревоги

Состояние тревоги отражается на дисплее:

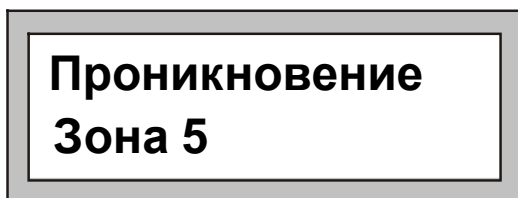

Сигнал «Тревога» сопровождается звуковым сигналом, который прекращается при первом нажатии клавиши.

2.4.6 Отсутствие сигнала по линии связи с БЦП (RS-485)

В случае отсутствия сигнала по линии связи с БЦП (RS-485) – на дисплее:

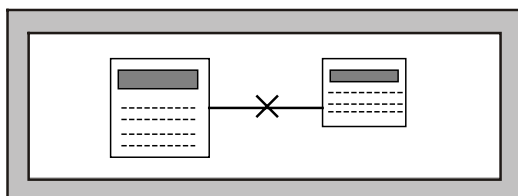

2.4.7 Установление связи с БЦП (RS-485)

Появление связи с БЦП (до получения от него точного времени), на дисплее отображается:

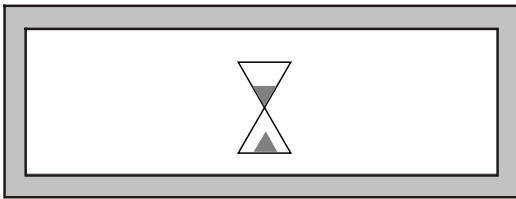

3 Техническое обслуживание

Техническое обслуживание ПУО производят по планово-предупредительной системе, которая предусматривает годовое техническое обслуживание.

Работы по годовому техническому обслуживанию выполняются работником обслуживающей организации и включают:

- внешнего состояния ПУО;
- проверку надежности крепления ПУО, состояние внешних монтажных проводов и кабелей;
- проверку параметров линий связи и питания.

3.1. Проверка работоспособности

При проверке ПУО – все подключения и отключения производить при отсутствии напряжения питания БЦП и ИБП-1200/2400.

3.1.1 Проверка комплектности поставки

Распаковать ПУО и проверить:

- комплектность поставки – в соответствии с паспортом
- заводской номер, дату изготовления на шильдике корпуса ПУО и в паспорте.

3.1.2 Проверка внешнего состояния

Провести внешний осмотр ПУО и убедиться в отсутствии внешних повреждений корпуса, клавиатуры, дисплея.

Разъединить крышку и основание корпуса (см. п. 1.4.1) и провести внешний осмотр целостности платы, элементов, клеммного блока и соединительных шлейфов (при необходимости проверить и установить перемычки).

3.1.3 Проверка на включение

При отсутствии напряжения питания на ИБП-1200/2400 – подключить к нему соответствующие клеммы питания ПУО.

Включить ИБП-1200/2400.

В случае исправности ПУО на экране дисплея – должно появиться сообщение “Нет сигнала в ЛС”(Рис. 12).

Замерить ток потребляемый ПУО (не более 200 мА).



Рис. 12 Проверка исправности ПУО на включение (без подключения линии связи с БЦП)

При успешном завершении указанных действий – ПУО считается исправным.

В случае отсутствия сообщения – см. Табл. 7 Возможные неисправности.

3.1.4 Проверка связи с БЦП

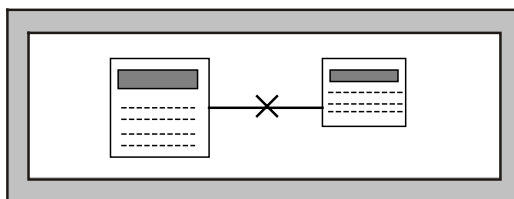
Провести конфигурирование ПУО в БЦП (см. п. 2.3 Конфигурирование ПУО).

Выключить ИБП-1200/2400 и подсоединить БЦП к соответствующим клеммам линии связи интерфейса связи RS-485 ПУО (“А”, “В” и). **⬇**

Дальнейшие проверки проводить в соответствии с п. 2.4 Работа пользователей с ПУО.

При проверке связи с БЦП – обратить внимание на работоспособность всех клавиш клавиатуры, звуковой сигнализации и датчика вскрытия корпуса (геркон).

В случае обнаружения неисправностей – следует просмотреть Табл. 7 Возможные неисправности или обратиться в службу технической поддержки - support@sigma-is.ru.

4 Текущий ремонт

Возможные неисправности, причины и указания по их устранению приведены в Табл. 7.

Табл. 7 Возможные неисправности

Описание последствий отказов и повреждений	Возможные причины	Указания по устранению
При включении питания – не светится дисплей	Нет напряжения питания – 10...28В от ИБП-1200/2400	Проверить наличие напряжения на клеммах “+V”, “-V” 10...28В В случае необходимости затянуть соответствующие клеммные винты
Выводится сообщение на дисплей – “Нет сигнала в ЛС”	Не подключен или нарушен кабель (линии) связи с БЦП	Проверить целостность кабеля (линии) связи с БЦП и подачу питания на БЦП.
Связь с БЦП – неустойчивая.	Не установлена перемычка JP1 согласующего резистора (в случае, если ПУО – является последним в сети устройством)	Проверить и установить перемычку.

5 Хранение, транспортирование и утилизация

В помещениях для хранения устройства не должно быть пыли, паров кислот, щелочей, агрессивных газов и других вредных примесей, вызывающих коррозию.

Хранение устройства в потребительской таре должно соответствовать условиям ГОСТ 15150.

Транспортирование упакованных устройств может производиться в любых крытых транспортных средствах. При транспортировании, перегрузке устройства должны оберегаться от ударов, толчков и воздействия влаги.

Условия транспортирования должны соответствовать ГОСТ 15150.

После транспортирования устройство перед включением должно быть выдержано в нормальных условиях в течение не менее 24 ч.

Устройство не представляет опасности для жизни, здоровья людей и окружающей среды после окончания срока службы и специальных мероприятий по утилизации не требуется. Устройство не содержит драгоценных металлов и сплавов, подлежащих учету при утилизации.

6 Гарантии изготовителя

Изготовитель гарантирует соответствие ПУО требованиям технических условий при соблюдении потребителем правил транспортирования, хранения и эксплуатации.

Гарантийный срок эксплуатации 18 месяцев со дня ввода в эксплуатацию, но не более 24 месяцев со дня отгрузки.

7 Сведения об изготовителе

ООО «ВИКИНГ», 105173, г. Москва, ул. 9-мая, 12б

тел.: (495) 542-41-70, факс: (495) 542-41-80

E-mail: общие вопросы - info@sigma-is.ru;

коммерческий отдел - sale@sigma-is.ru;

техническая поддержка - support@sigma-is.ru.

ремонт оборудования – remont@sigma-is.ru.

<http://www.sigma-is.ru>

8 Сведения о рекламациях

При отказе ПУО в работе и обнаружении неисправностей должен быть составлен рекламационный акт о выявленных дефектах и неисправностях.

ПУО вместе с паспортом и рекламационным актом возвращается предприятию-изготовителю для ремонта или замены.

Примечание. Выход ПУО из строя в результате несоблюдения правил монтажа и эксплуатации не является основанием для рекламации и бесплатного ремонта.

Внимание! Претензии без паспорта ПУО и рекламационного акта предприятие-изготовитель не принимает.

“__” _____ 20__ года

**РЕКЛАМАЦИОННЫЙ АКТ
о выявленных дефектах и неисправностях**

Комиссия в составе представителей организации:

(наименование организации)

(адрес, телефон)

(банковские реквизиты)

Составила настоящий акт в том, что в процессе монтажа / пуско-наладки / эксплуатации (нужное подчеркнуть):

(наименование оборудования)

(заводской номер)

(версия оборудования)

(дата изготовления)

обнаружены следующие дефекты и неисправности:

Комиссия:

Контактное лицо:

тел:

E-mail:

9 Редакции документа

РЕДАКЦИЯ	ДАТА	Описание
3	31.03.2014	В последних модификациях отсутствует микропереключатель датчика вскрытия корпуса (см. п. 1.4.1).
4	31.03.2014	Добавлена возможность считывания кода с Proximity-карт типа HID и Em-marine – см. Рис. 2.
5	27.03.2017	Устройство вошло в состав ИСБ «ИНДИГИРКА» (НЛВТ.425513.111 ТУ).