

МОНИТОР ВИДЕОДОМОФОНА

ИНСТРУКЦИЯ ПО УСТАНОВКЕ И ЭКСПЛУАТАЦИИ

- ROCKY Wi-Fi
- ROCKY



Производитель оставляет за собой право вносить изменения в характеристики и функции изделия без предварительного уведомления, в целях повышения качества и производительности изделия.



Оглавление

Предупреждения и предостережения	1
1. Особенности.....	2
2. Комплект поставки	2
3. Обозначения и назначение частей монитора.....	3
3.1 Вид спереди и сбоку	3
3.2 Вид сзади.....	4
4. Схемы подключения	5
4.1 Структурная схема	5
4.2 Схемы подключения	5
5. Установка.....	7
6. Работа с монитором	7
6.1 Основное окно экрана монитора.....	7
6.2 Вызов от посетителя.....	8
6.3 Функция просмотра	9
6.4 Запись и просмотр фото, видео и голосовых сообщений.....	9
6.4.1 Запись фото и видео	9
6.4.2 Просмотр фото и видео	9
6.4.3 Голосовые сообщения	10
6.5 Функция автоответчика.....	10
6.6 Функция интеркома	10
6.7 Подключение к сети Wi-Fi и работа с мобильным приложением «vHome».....	11
(только для монитора Rocky Wi-Fi)	11
6.7.1 Добавление устройства в домашнюю сеть Wi-Fi	11
6.7.2 Пересылка вызова с монитора на смартфон	13
6.7.3 Управление исполнительными устройствами со смартфона	13
6.6.3 Описание значков мобильного приложения «vHome»	14
6.8 Страница настроек.....	14
7. Характеристики	15



Предупреждения и предостережения

Для предотвращения опасных ситуаций и нанесения вреда имуществу, пожалуйста, убедитесь в том, что соблюдены все инструкции.

	Предупреждение: Возможно получение серьезных увечий!
	Не разбирайте, не устанавливайте и не ремонтируйте устройство самостоятельно
	Не размещайте устройство вблизи мест с повышенной температурой и влажностью
	Не прилагайте излишних усилий для сгибания кабеля, не ставьте на устройство тяжелые предметы
	При очистке внешних частей устройства не используйте растворители и химически агрессивные жидкости
	Во избежание поломок и удара электрическим током очищайте прибор при помощи сухой мягкой ткани
	При появлении дыма, запаха гари или открытого огня, немедленно отключите устройство от сети и свяжитесь с сервисным центром
	Не работайте с устройством мокрыми руками
	Предостережение: Возможно получение травм и нанесение урона имуществу
	Избегайте попадания внутрь устройства посторонних предметов, насекомых и жидкостей.
	Избегайте попадания на устройство прямых солнечных лучей, а также нагревания прибора во время установки.
	Извлеките вилку из розетки, если устройство не используется длительное время
	Не извлекайте карту памяти во время записи, это приведет к потере информации

1. Особенности

- Сенсорный резистивный экран с диагональю 7 дюймов
- Подключение до 2 вызывных панелей, до 2 видеокамер, до 3 дополнительных мониторов (информацию о совместимых моделях мониторов смотри на сайте www.tantos.pro).
- Дополнительный выход видеосигнала для подключения сторонних устройств (формат CVBS)
- Встроенный модуль Wi-Fi с поддержкой локального или удаленного подключения смартфона (**только монитор Rocky Wi-Fi**)
- Поддержка 1 канала выходного реле для открывания замков
- Встроенная память, поддержка microSD карт памяти до 32 ГБ
- Автоматическая и ручная запись видео или фото
- Адресный интерком, функция общего вещания
- 6 мелодий вызова с индивидуальной настройкой для каждой вызывной панели
- Регулировка громкости сигнала вызова и громкости разговора
- Регулировка яркости, цветности и контраста изображения
- Запись сообщения для посетителей и автоответчик
- Вход питания AC/DC
- Поддержка функции пересылки вызова
- Поддержка функции детектора движения для записи видео по одному каналу
- Поддержка PAL/NTSC
- Поддержка функции «Не беспокоить» с настройкой по времени
- Выбор языка меню

2. Комплект поставки

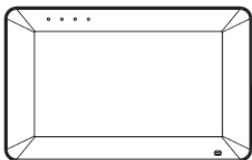

Монитор

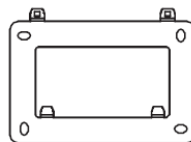

Кронштейн

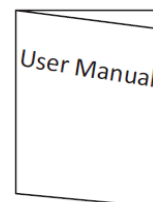

Инструкция

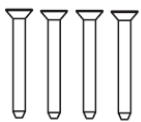

Шурупы

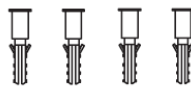

Пластиковые дюбели



Гарантийный талон



Кабель питания
(2 провода)



5 коммутационных
кабелей (4 провода)

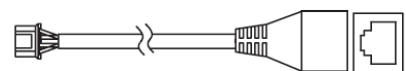

Кабель-адаптер для
разъема RJ45

(Только для монитора Rocky Wi-Fi)

3. Обозначения и назначение частей монитора

3.1 Вид спереди и сбоку

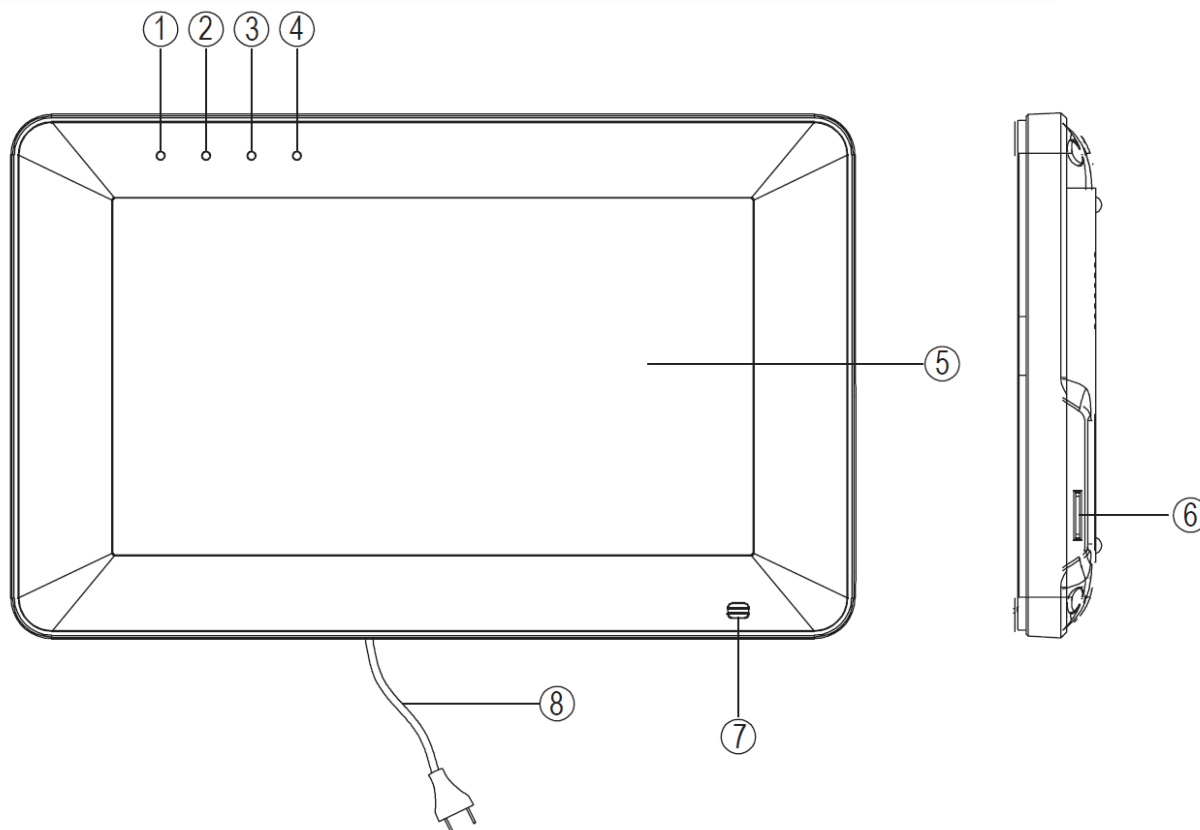

№	Название	Назначение
1	Индикатор питания	
2	Индикатор режима «Не беспокоить»	Горит при включенном режиме «Не беспокоить» (отключен сигнал вызова)
3	Индикатор режима «Ушел»	Горит при режиме «Ушел»
4	Индикатор новых записей	Горит при наличии новых фото/видео
5	Экран	Сенсорный цифровой TFT экран
6	Слот для microSD карты	
7	Микрофон	
8	Шнур питания	

3.2 Вид сзади

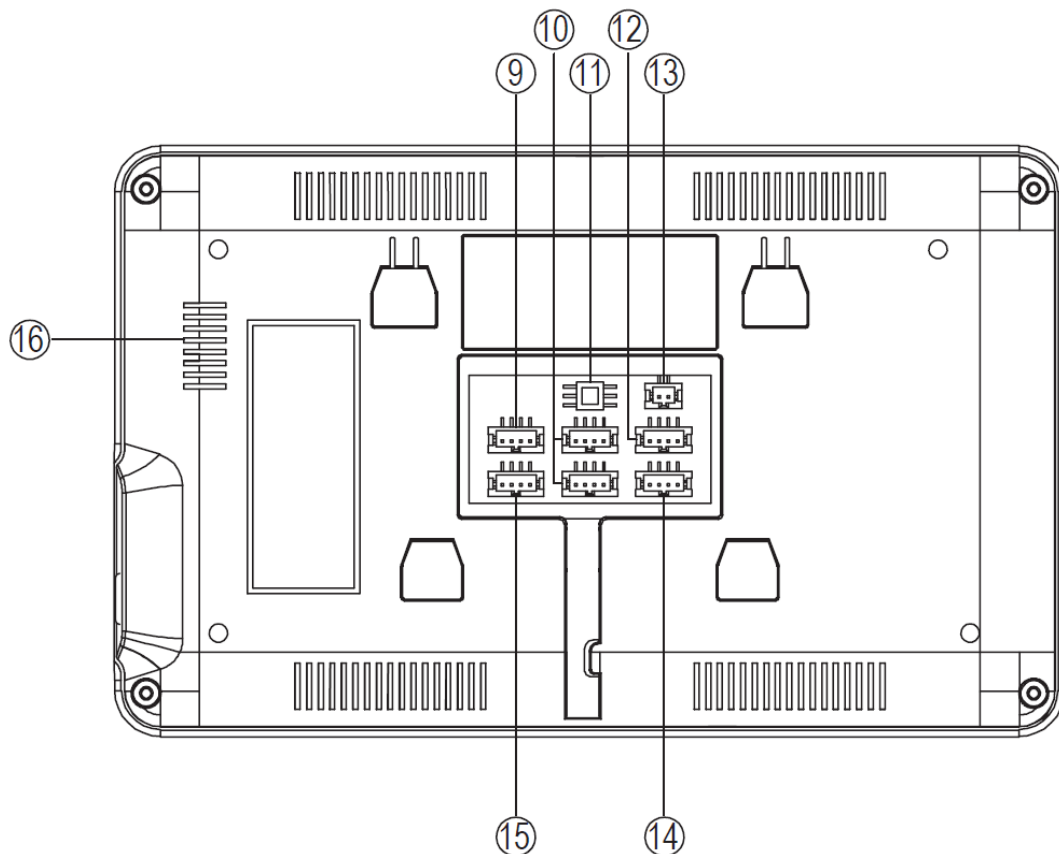

№	Название	Назначение
9	LAN	Для подключения локальной сети (только монитор Rocky Wi-fi)
10	Входы для вызывных панелей	Входы для панелей 1 и 2
11	Переключатель 75 Ом	Выключатель нагрузки видеоканала
12	Канал интеркома	Для подключения дополнительных мониторов
13	Питание DC	Питание 14,5В/0,8А пост. ток
14	Выход доп. реле и видео	
15	Входы для видеокамер	Входы для видеокамер 1 и 2
16	Динамик	

4. Схемы подключения

4.1 Структурная схема

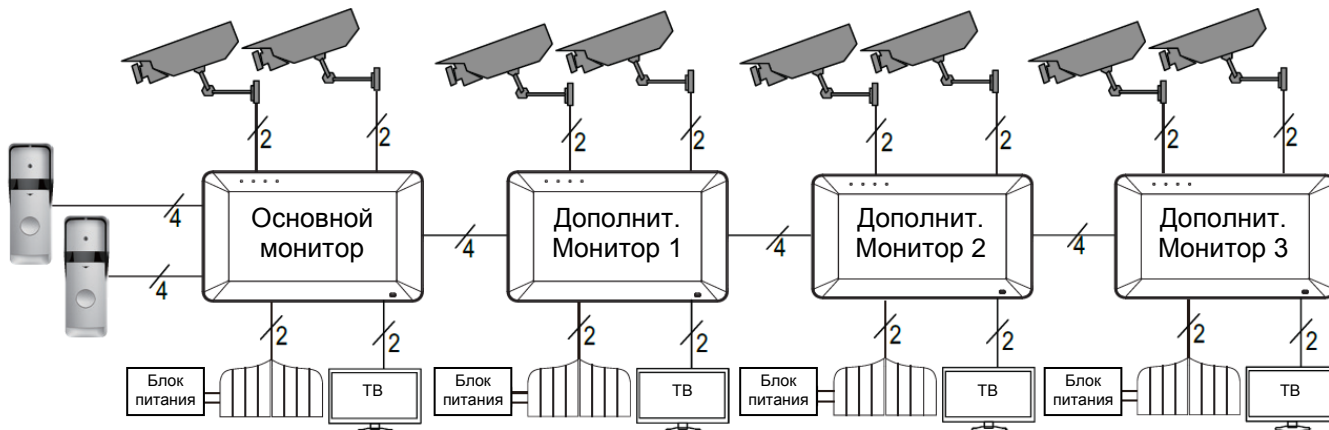

Примечания:

Если вам необходимо управление дополнительным замком или воротами, вы можете использовать выход дополнительного реле монитора с нагрузочной способностью 30В/1А. Управление основным замком осуществляется через реле вызывной панели. Схему подключения замка к вызывной панели смотри в инструкции на вызывную панель.

4.2 Схемы подключения

Для исключения помех и искажений аудио и видеосигналов для подключения вызывных панелей рекомендуется использовать кабель типа КВК 2x0,75 кв.мм с медными жилами и оплеткой. Дополнительные видеокамеры должны иметь отдельный блок питания. Подключение видеокамер и дополнительного видеовыхода должно производиться коаксиальным кабелем, сечением соответствующим расстоянию до устройств. При подключении дополнительных устройств необходимо соблюдать полярность.

■ Схема подключения одного монитора.

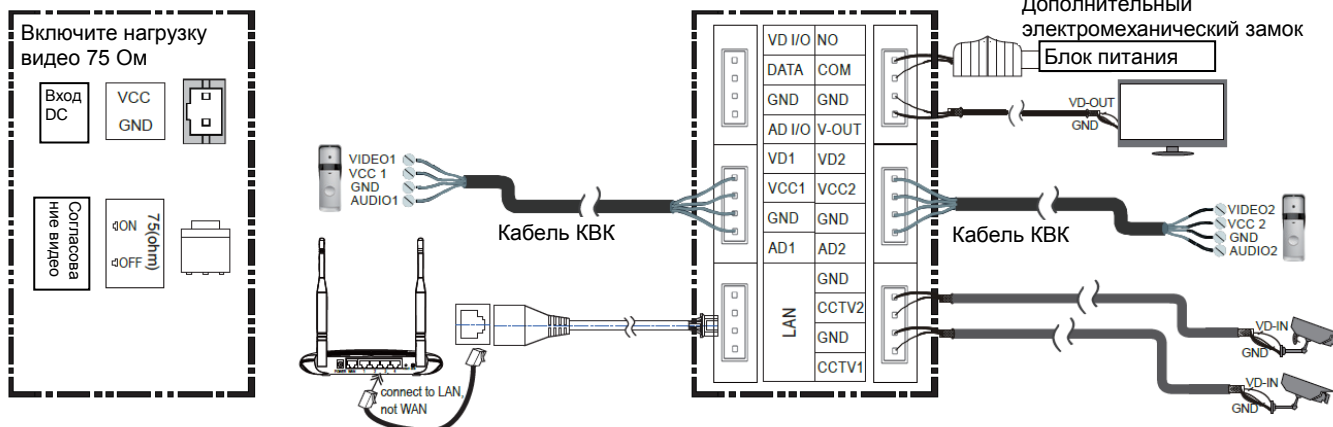

Подключайте к домашней сети, а не напрямую к Интернет (только для монитора Rocky Wi-Fi)

- AD: Аудио
- VD: Видео
- VCC: Питание
- GND: Общий
- NO/COM: Выход дополнительного реле (нормально открытые контакты)
- DATA: Шина данных
- CCTV: Видеокамера
- V-OUT: Дополнительный выход видеосигнала

■ Схема подключения основного монитора и дополнительных мониторов

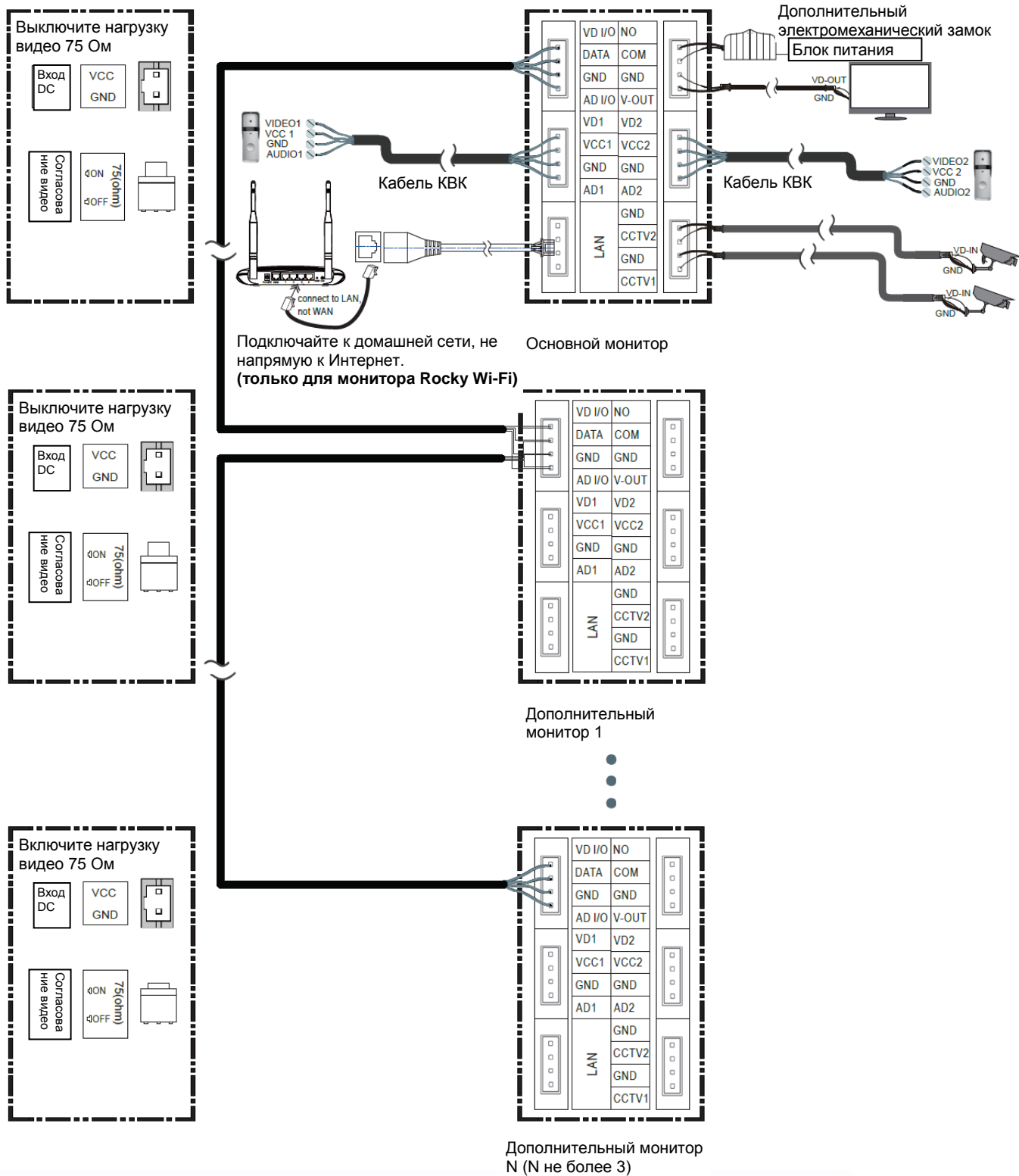

Примечание: для подключения дополнительных мониторов рекомендуется использовать кабель типа KBK 2x0,75 кв.мм.

5. Установка

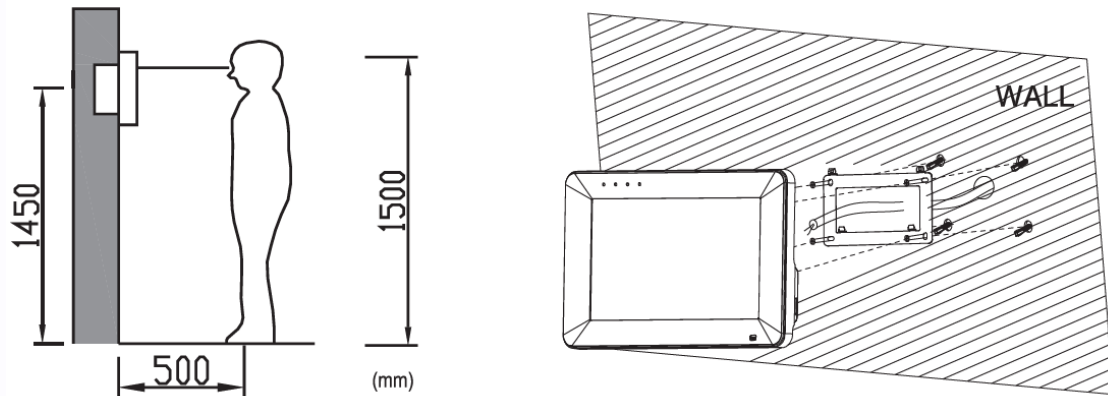

■ Место установки монитора

Стандартная высота установки монитора около 1500 мм, когда центр экрана находится на уровне глаз. В данном случае центр металлического настенного кронштейна будет находиться на расстоянии около 1450 мм от пола.

■ Установка и подключение монитора

1. Снимите кронштейн с монитора и установите кронштейн на стену с помощью дюбелей и шурупов.
2. Подключите кабели к монитору, используйте схему из п. 4.2.
3. Установите монитор на закрепленный на стене кронштейн.
4. Включите вилку питания монитора в розетку.

6. Работа с монитором

6.1 Основное окно экрана монитора

Нажмите на любое место экрана, когда монитор в режиме ожидания. На экране отобразится основное окно меню, как показано на рисунке. В основном окне показаны функции, которые можно вызывать, нажимая на кнопки экрана.

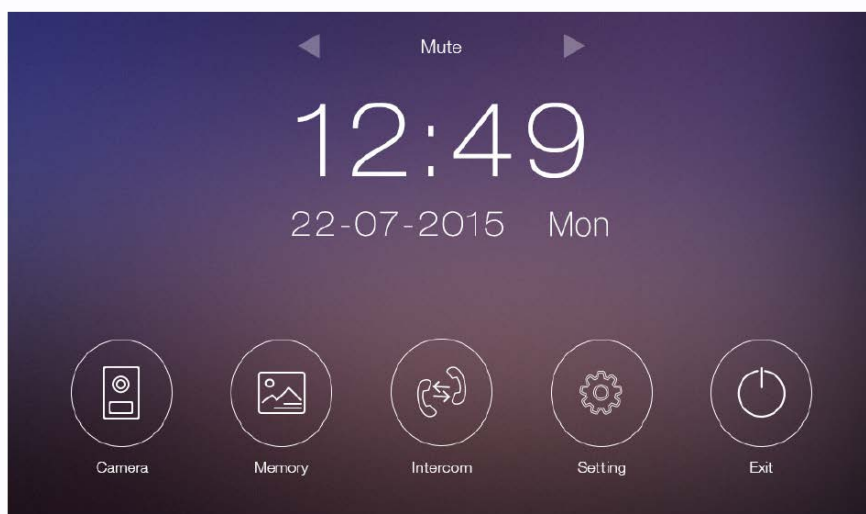

6.2 Вызов от посетителя

При воспроизведении сигнала вызова монитором на мониторе отображается изображение с камеры вызывной панели, пользователь может нажать кнопку разговора для разговора с посетителем. Для прекращения разговора еще раз нажимается кнопка разговора.



■ Описание значков кнопок

	Фото текущего изображения		Запись видео текущего изображения
	Переключение между вызывными панелями и видеокамерами		Разговор (ответ на вызов)
	Открытие замка двери		Пересылка вызова
	Настройка параметров изображения (яркость, контраст, цветность) и громкости звука		
	Открытие дополнительного замка (ворота и пр.)		Возврат к основному окну

Во время разговора:

- Вы можете записать видео или фото вручную или автоматически в зависимости от настроек монитора.
- Вы можете нажать кнопку переключения каналов для просмотра изображения от другой вызывной панели или от камер. Текущий разговор будет прерван.
- Вы можете нажать кнопку пересылки вызова для переключения вызова на другой монитор.

6.3 Функция просмотра

При нажатии кнопки «Камера» в основном окне монитор переходит в режим просмотра первой панели. Для выбора другого канала нажмите кнопку .

Примечание: Кнопка пересылки вызова недоступна в режиме просмотра.

6.4 Запись и просмотр фото, видео и голосовых сообщений

6.4.1 Запись фото и видео

Если вы вставите microSD карту в монитор, то он сможет записывать фото и видео. Если вы не установите microSD карту, записывать можно будет только фото.

Возможности записи на microSD карту: 1000 фото и 128 видео.

Возможность записи на встроенную память: 100 фото.





Разрешение фото и видео 720x288.

Когда память переполняется, происходит автоматическое стирание самых старых файлов и записывание на их место самых новых файлов.

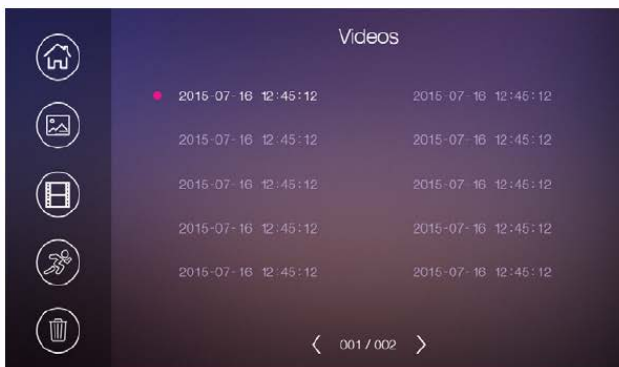
6.4.2 Просмотр фото и видео

Нажмите кнопку «Память» в основном окне экрана для просмотра фото и видео. Красные точки возле фото или видео показывают, что эти файлы еще не просматривались. Вы можете нажать на файл для его просмотра.



-  Кнопка возврата в основное меню
-  Просмотр фото
-  Просмотр видео записанного вручную или при вызове
-  Просмотр видео записанного по детектору движения
-  Удаление записанных файлов

Примечания:

- MicroSD карта не входит в комплект поставки.
- MicroSD карта должна быть отформатирована в мониторе, прежде чем вы начнете ее использовать.

6.4.3 Голосовые сообщения

Нажмите кнопку «Настройка» в основном окне монитора и выберите страницу «Голосовые сообщения». После нажатия кнопки «Для посетителя» вы можете записать или прослушать голосовое сообщение для посетителя.

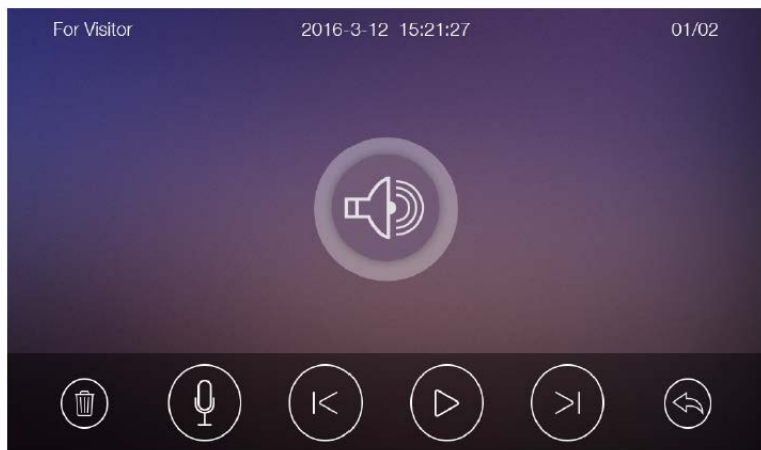

удалить запись назад воспр. вперед выход

Примечания:

- Функция голосовой почты доступна только при установке microSD карты.
- Монитор поддерживает два сообщения для посетителя. Старые сообщения перезаписываются новыми сообщениями.

6.5 Функция автоответчика

Для работы функции автоответчика необходимо, чтобы было записано голосовое сообщение (это голосовое сообщение должно быть выбрано в меню настроек голосовых сообщений).

- Автоответчик работает только при отключенной функции Wi-Fi и отключенной локальной сети.
- В настройках Wi-Fi, в пункте «Время звонка перед переадресацией вызова», должно быть установлено значение «Выкл».
- В основном меню монитора должен быть включен режим «Вне дома».

Функция автоответчика работает следующим образом: при поступлении вызова от посетителя с вызывной панели ему воспроизводится записанное голосовое сообщение и после этого включается запись на 15 секунд, в течение которых посетитель может наговорить ответное сообщение. Сообщение будет сохранено на microSD карту.

6.6 Функция интеркома

Нажмите кнопку «Интерком» в основном окне монитора. Вы можете выбрать монитор для отправки на него сигнала вызова, потом нажать кнопку разговора для разговора с вызываемым монитором, если с него ответили на ваш вызов. Громкость вызова и разговора в режиме интеркома можно настраивать.



6.7 Подключение к сети Wi-Fi и работа с мобильным приложением «vhOme»

(только для монитора Rocky Wi-fi)

6.7.1 Добавление устройства в домашнюю сеть Wi-Fi

Настройка монитора производится с помощью смартфонов на базе операционных систем iOS или Android. Перед началом настройки устройства на смартфоне должно быть установлено бесплатное ПО «vhOme» из соответствующего операционной системе магазина.

■ Добавление нового устройства в смартфонах с ОС «iOS»

1. Включите монитор, откройте на мониторе страницу настроек, выберите настройки Wi-Fi. Войдите в пункт заводских настроек Wi-Fi и восстановите заводские установки. Возврат к заводским установкам занимает порядка минуты и индицируется миганием точек на пиктограмме настроек Wi-Fi в меню настроек.
2. Откройте настройки Wi-Fi сети смартфона, выберите точку доступа, название которой начинается с UID, и подключитесь к ней (UID для каждого устройства уникален).
3. Откройте приложение «vhOme» на смартфоне, нажмите значок «+» (Доб. Устройство) и выберите пункт «Новое устройство» (Нов. Устройство).
4. Выберите пункт «Настройка Wi-Fi»
5. Введите название и пароль для домашней сети Wi-Fi и подождите (подключение монитора может занять несколько минут), монитор должен настроиться для работы в домашней сети Wi-Fi.
6. В меню добавления устройства задайте имя устройства, количество каналов (вызывных панелей) и пароль устройства (пароль по умолчанию **1234**) и нажмите «Сохранить».

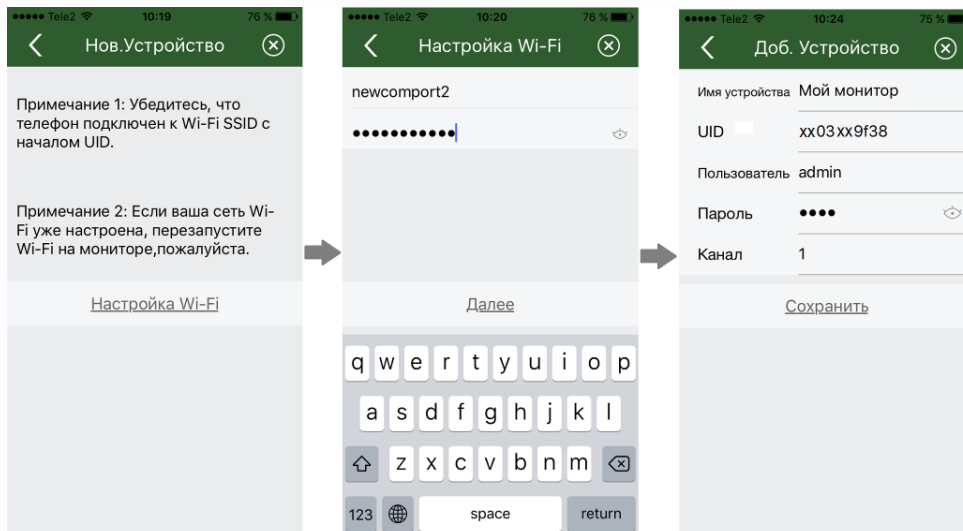
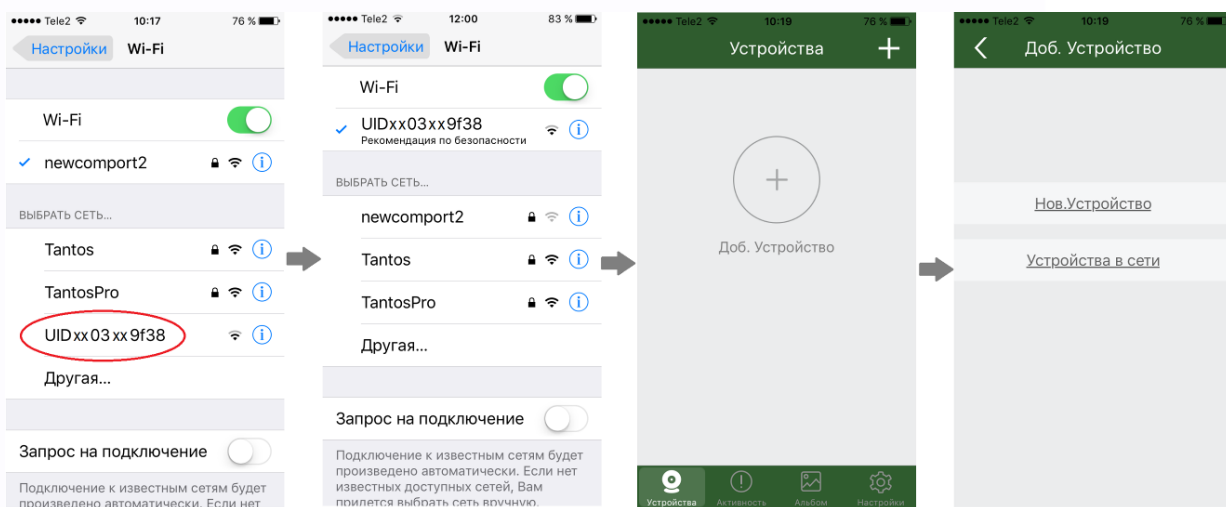

■ Добавление нового устройства в смартфонах с ОС «Android»

1. Включите монитор, откройте на мониторе страницу настроек, выберите настройки Wi-Fi. Войдите в пункт заводских настроек Wi-Fi и восстановите заводские установки. Возврат к заводским установкам занимает порядка минуты и индицируется миганием точек на пиктограмме настроек Wi-Fi в меню настроек.
2. Смартфон должен быть подключен к роутеру домашней сети Wi-Fi до настройки монитора.
3. Откройте приложение «vHome» на смартфоне, нажмите значок «+» (Доб. Устройство) и выберите пункт «Новое устройство».
4. Нажмите «Далее», после чего отобразится список доступных мониторов с их уникальными номерами (уникальный UID указан на QR коде на задней стенке монитора). Нажмите на «>»
5. Введите пароль домашней сети Wi-Fi нажмите «Далее», подождите (подключение монитора может занять несколько минут), монитор должен настроиться для работы в сети.
6. В меню добавления устройства задайте имя устройства, количество каналов (вызывных панелей), пароль устройства (пароль по умолчанию **1234**) и нажмите «Сохранить».

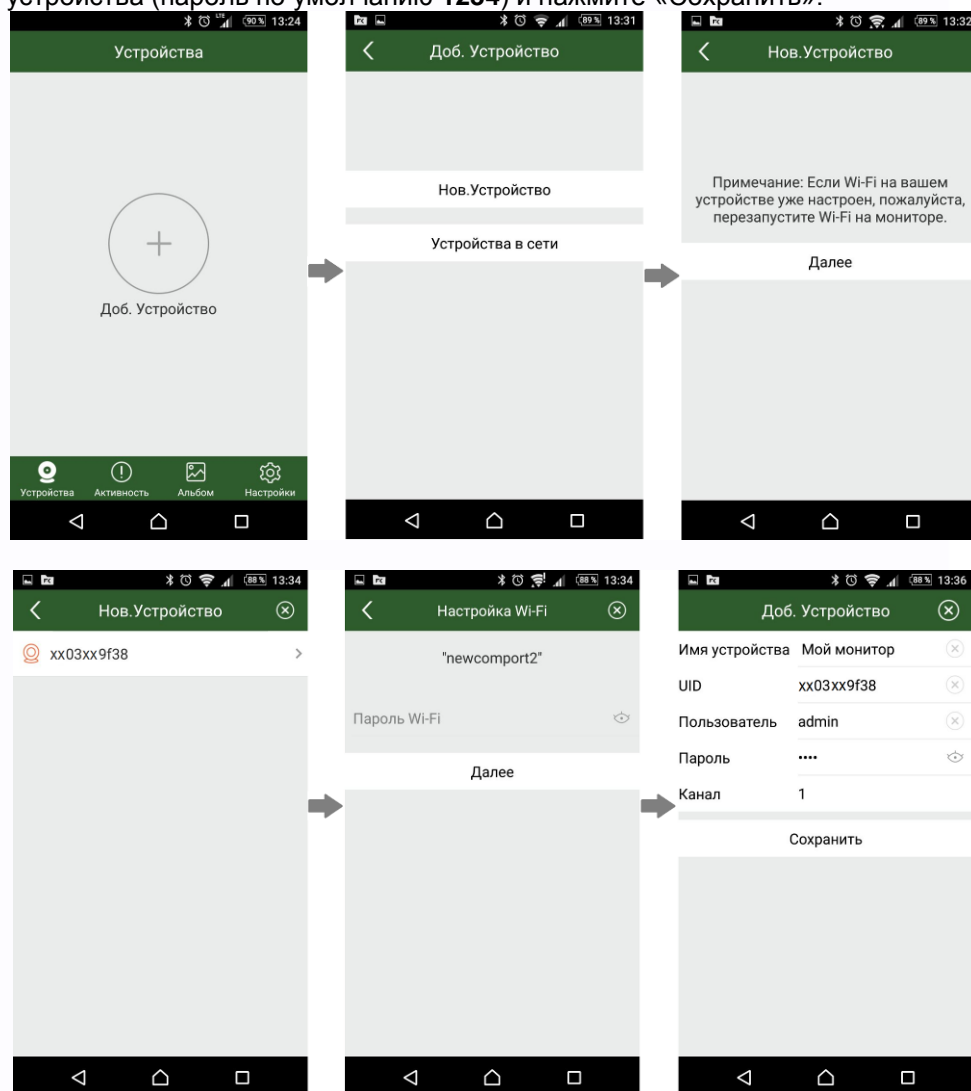

Примечания:

- Если при настройке Wi-Fi монитора вы введете неправильный пароль Wi-Fi, вам нужно снова сбросить настройки Wi-Fi монитора на заводские установки.
- Если требуется переадресация вызова с монитора на смартфон, домашний роутер Wi-Fi должен быть подключен к Интернет.
- Если монитор после настройки не подключается к приложению, значит, на каком-то этапе произошла ошибка, повторите процедуру регистрации.
- Для правильной работы приложения необходимо настроить уведомления в ОС смартфона.

■ Добавление ранее подключенного устройства

1. Если смартфон подключен к сети Wi-Fi с ранее подключенным монитором, то монитор можно добавить в приложение следующим способом: установите и откройте приложение «vhOme», нажмите значок «+» (Доб. Устройство) и выберите пункт «Устройства на связи». На экране будет отображен UID подключенного монитора. Нажмите на «>». Заполните поля: имя устройства, количество вызывных панелей, пароль устройства (по умолчанию **1234**) и нажмите «Сохранить».
2. Если смартфон не подключен к сети Wi-Fi, то монитор может быть добавлен следующим способом: выберите пункт «Добавление вручную», заполните поля: имя устройства, UID (UID указан на QR коде на задней стенке монитора и может быть просканирован с помощью видеокamеры вашего смартфона), количество вызывных панелей и пароль устройства (по умолчанию **1234**). Нажмите «Сохранить».

6.7.2 Пересылка вызова с монитора на смартфон

1. На странице настроек Wi-Fi монитора выберите пункт «Время звонка перед переадресацией вызова» и задайте время пересылки вызова с монитора на смартфон.
2. Нажмите кнопку настроек в правом верхнем углу приложения «vhOme» и включите «Сигналы вызова» (Ring Alerts).
3. При вызове с вызывной панели смартфон примет вызов и покажет страницу вызова.
4. Нажмите кнопку ответа, и вы сможете разговаривать с посетителем, нажимая и удерживая кнопку с изображением микрофона для ответа посетителю и отпуская ее для прослушивания посетителя.
5. Для открывания замка нажмите кнопку с изображением замка, введите пароль, вы откроете электромеханический замок двери.

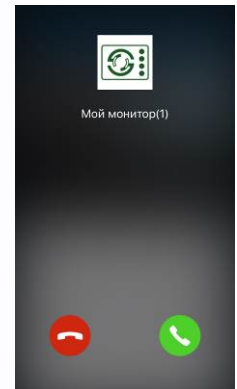

Внимание:

- Т.к. скорость передачи информации в сетях сотовой связи, сетях Wi-Fi и т.д. неоднородна и непостоянна, возможны задержки с переключением передачи голоса в разных направлениях. Для индикации переключения в окне с изображением посетителя предусмотрен таймер, начинайте говорить только после начала отсчета времени и не отпускайте кнопку с изображением микрофона примерно секунду после произнесения последнего слова.
- При замене SIM карты в смартфоне вы должны включить заново «Сигналы вызова» и проверить, что смартфон принимает вызовы с панели.

6.7.3 Управление исполнительными устройствами со смартфона

1. Выберите устройство и войдите в меню просмотра.
2. Если используется управление дополнительным реле монитора, нажмите значок настроек в правом верхнем углу экрана и задайте «Количество замков» равным 2. Для открывания того или иного замка введите пароль (по умолчанию 1234) и нажмите значок соответствующего замка.
3. Монитор может поддерживать одновременное подключение до 4 смартфонов.
4. Экран просмотра на смартфоне можно переключить в полноэкранный режим

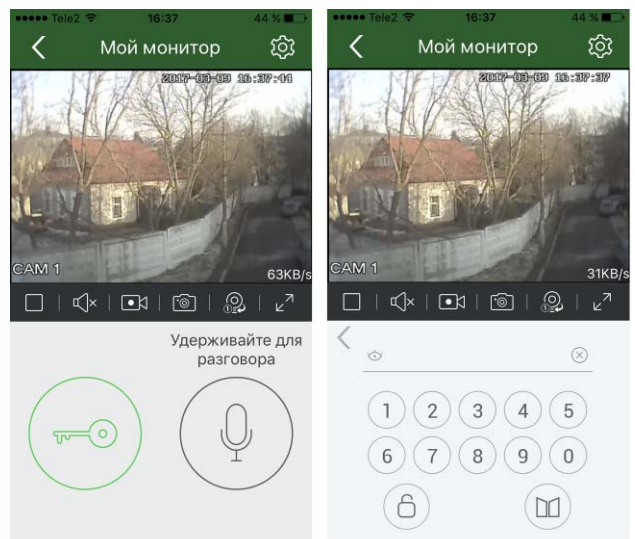

6.6.3 Описание значков мобильного приложения «vhOme»

	Пауза		Воспроизведение
	Выключение звука		Включение звука
	Запись видео		Запись фото
	Переключение между вызывными панелями 1 и 2		Полноэкранный режим
	Открытие электромеханического замка двери		Включение микрофона (нажмите для разговора)
	Открытие электромеханического замка двери		Открытие дополнительного электромеханического замка

6.8 Страница настроек

Для входа на страницу настроек нажмите значок «Настройки» в основном меню.

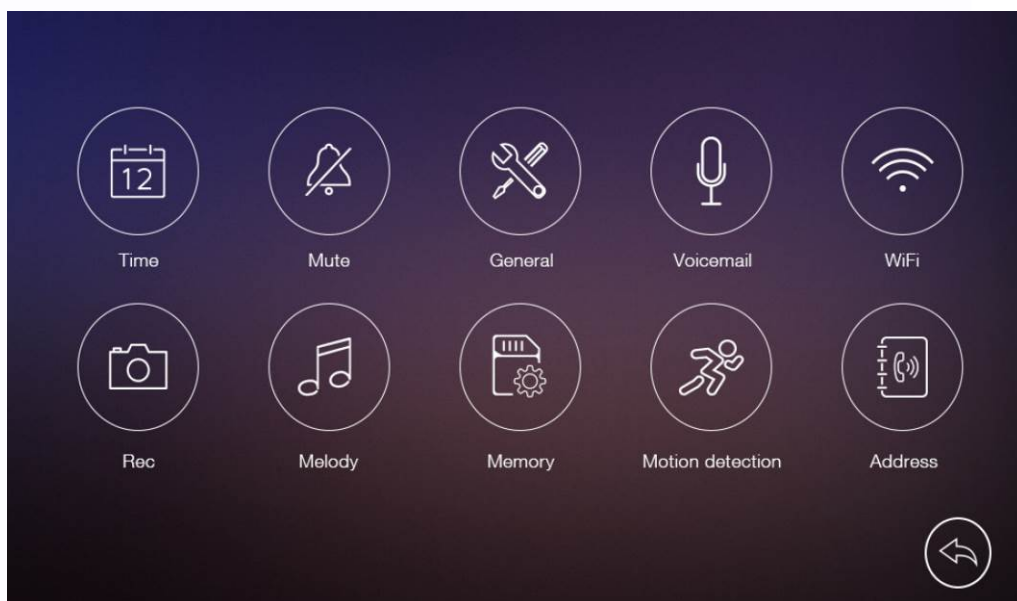

- В меню «Время» вы можете задать дату и время для монитора и выбрать формат даты.
- В меню «Без звука» вы можете включить или выключить функцию «Без звука» для работы по расписанию.
- В меню «Общее» вы можете задать язык меню монитора и сбросить настройки монитора на заводские установки (кроме даты, времени, адреса интеркома).
- В меню «Голосовые сообщения» вы можете выбрать голосовое сообщение для посетителя, воспроизводимое в режиме «Ушел», удалить все голосовые сообщения для посетителя. Вы можете записывать и прослушивать голосовые сообщения.
- В меню «Wi-Fi» вы можете включить или выключить Wi-Fi, задать время пересылки вызова с монитора и сбросить настройки Wi-Fi (**только для монитора Rocky Wi-Fi**).
- В меню «Запись» вы можете включить или выключить режим записи и установить режим записи при вызове (фото или видео).
- В меню «Мелодия» вы можете задать мелодии сигналов для вызывной панели 1, вызывной панели 2, интеркома и задать длительность сигнала вызова.
- В меню «Память» вы можете удалить все файлы фото или видео на microSD карте или во внутренней памяти монитора, скопировать файлы из внутренней памяти на microSD карту или отформатировать microSD карту.
- В меню «Детектор движения» вы можете включить или выключить запись по детектору движения, задать источник записи для детектора движения, задать скорость кадров при записи и расписание работы детектора движения.
- В меню «Адрес» вы можете задать адрес монитора для интеркома. Адреса мониторов в одной системе должны быть уникальными.

Примечания:

- Голосовые сообщения сохраняются на microSD карте.
- Функцию Wi-Fi можно включить только для монитора с установленным адресом интеркома «Комната 1» (**только для монитора Rocky Wi-Fi**).
- При включенной записи по детектору движения и обнаружении движения, монитор автоматически записывает фрагмент видео длительностью 15 секунд. При включении режима просмотра видео от вызывной панели или видеоканеры детектор движения временно отключается до отключения режима просмотра.
- MicroSD карта емкостью 4 Гб может сохранить 4 файла записи по детектору движения и 128 файлов видео с монитора. MicroSD карты емкостью 8 и более Гб сохраняют 128 файлов записи по детектору движения и 128 файлов видео с монитора.

7. Характеристики

Параметр	Значение
Питание	100 - 240В, 50/60 Гц или 14,5В/0,8А пост. ток.
Потребляемая мощность	Не более 12Вт, 5 Вт (ожидание)
TFT LCD экран	7 дюймов, цифровой, сенсорный
Разрешение экрана	800 x 480 пикселей
Подключение вызывных панелей	Поддержка 2 панелей, 4 проводное подключение
Подключение дополнительных мониторов	Поддержка до 3 дополнительных мониторов
Подключение видеоканер	2 входа для подключения видеоканер
Память	Внутренняя память: 100 фото, microSD карта: 128 файлов видео и 1000 фото. Разрешение 720x288
Габаритные размеры	205x128x19мм