

Руководство по эксплуатации

Система селекторной связи «Клиент-Оператор»

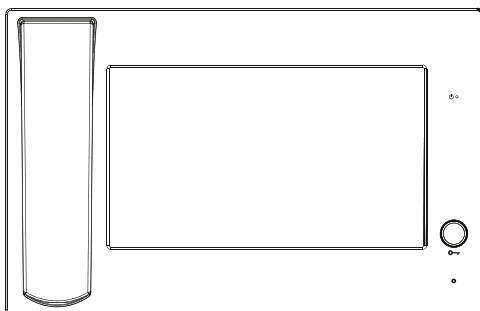

BAS IP

Монитор оператора

■ **Примечание**

Для правильной установки следуйте дальнейшей инструкции. Если у Вас возникли трудности с установкой и эксплуатацией, пожалуйста, свяжитесь с вашим дилером для консультации.

В данном устройстве могут незначительно отличаться технические параметры и характеристики от заявленных в инструкции. Это вызвано тем, что наша компания проводит постоянную модернизацию и усовершенствование функциональности устройств в сторону улучшения текущих характеристик.

Содержание

Внешний вид	1
Основные функции	1
Технические параметры	1
Рабочее пространство	2
Эксплуатация	3
1.Вызов.....	3
2.Оповещение.....	4
3.Вызов оператора.....	7
4.Переадресация.....	8
5.Системные настройки.....	8
Настройки через WEB	20
Конфигурация системы	26
Схема подключения	27
Примечания	28

Внешний вид

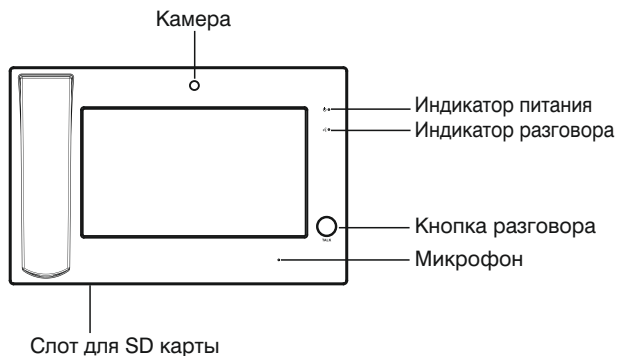

Основные функции

1. Прием звонков от станций вызова и мониторов оператора.
2. Просмотр станций вызова.
3. Поддержка видеозвонка, перевод и переадресация звонка, удержание звонка, управление замками.
4. Поддержка дополнительных мониторов оператора.
5. Вещание на станции вызова, внешний аудио-вход.

Технические параметры

1. Рабочее напряжение: +12 В
2. Потребление мощности в рабочем режиме: 6 Вт
3. Потребление мощности в режиме ожидания: 2.5 Вт
4. Экран: 9" TFT Цветной
5. Разрешение: 800x480
6. Рабочая температура: -10 - +55°C
7. Допустимая влажность: 20 - 93%
8. Тип поддерживаемых карт: SDHC (до 32 Гб)

Рабочее пространство



Основное меню: Оповещение, Вызов операторов, Переадресация, Системные настройки, Замки, Переключение рабочих экранов.

1. Оповещение: оповещение сразу нескольких станций вызова;
2. Вызов оператора: вызов выбранного оператора.
3. Переадресация: переадресация звонка на другой монитор оператора.
4. Системные настройки: изменение настроек системы.
5. Открыть: управление замками на станциях вызова, принадлежащих данному оператору;
6. Переключение между рабочими экранами: к одному монитору оператора можно подключить до 80 станций вызова.

Эксплуатация

1. Вызов

Когда станция вызова звонит монитору оператора, в главном экране данная станция вызова загорится красным цветом. Нажмите на окно, затем поднимите трубку или нажмите кнопку разговора, для включения громкоговорителя.

Примечание: 1. Если звонит одна станция вызова, достаточно поднять трубку; если вызовов несколько, выберите одну и нажмите на ее пиктограмму.

2. При нажатии кнопки разговора без поднятия трубки Вы сможете говорить.

Выберем монитор оператора для примера,

“Основной монитор: 1” соответствует номеру данного монитора оператора.

Нумерация от 1-80:

1. Если станция вызова принадлежащая монитору оператора в сети, то окно уведомлений будет показывать значение «В сети» для данной станции вызова.

2. При звонке или тревоге со станции вызова, окно уведомлений загорится красным и будет сопровождаться звуковым оповещением.

3. Нажмите на красное окно для принятия звонка от данной станции вызова (**Примечание:** если есть входящий звонок, достаточно просто поднять трубку). Если нажать на пустое окно, монитор перейдет в режим просмотра данной станции вызова:

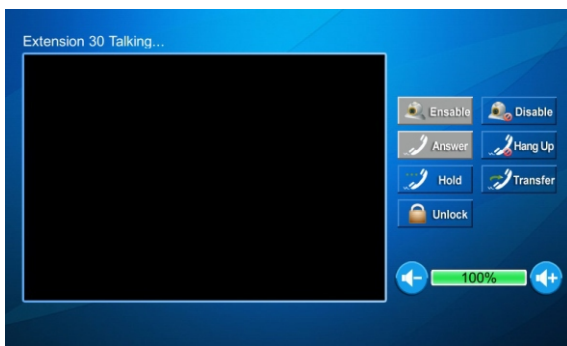

Нажмите «Включить», «Выключить» для включения или выключения камеры; нажмите «Ответить» для ответа на звонок; нажмите «Отбой» для завершения звонка; нажмите «Открыть» для открытия двери.

Нажмите «Удерживать» для удержания данного звонка; нажмите «Переадресация» откроется следующее окно:

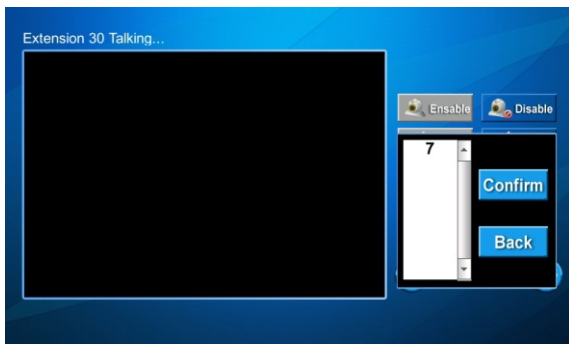

В окне отобразятся мониторы оператора в сети, выберите монитора, на который необходимо переадресовать вызов, затем нажмите «Подтвердить», нажмите «Назад» для возвращения к текущему звонку.

4. Зажмите кнопку вызова устройства на 8 секунд для добавления описания.



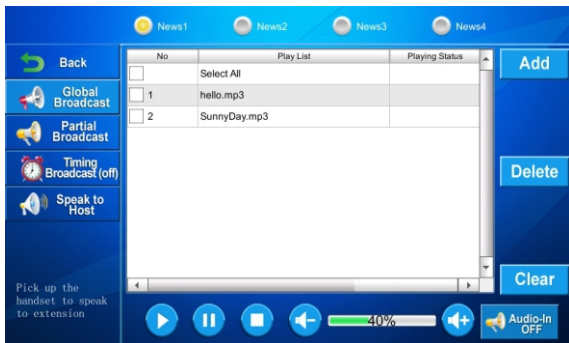

2. Оповещение

Нажмите «Оповещение», откроется следующее окно:



2.1 Глобальное оповещение

Нажмите «Добавить», будут показаны файлы с SD карты. Выберите желаемый файл, затем нажмите «Добавить».

Нажмите  для проигрывания файла, теперь станции вызова подключенные к монитору оператора, будут проигрывать музыкальные файлы; нажмите  для паузы;  нажмите для прекращения; нажмите   для управления громкостью.

Нажмите «Удалить» для удаления записи; «Очистить» для удаления всех записей.

Внешнее аудио-устройство: нажмите «Аудио-вход», теперь вещание будет идти через подключенное к внешнему входу устройство, нажмите «Аудио-вход» снова, для прекращения вещания через внешнее аудио-устройство.

Есть 4 профиля, добавляйте и управляйте записями в соответствии с пожеланиями.

Примечание: 1. Аудио и видео файлы должны быть сохранены на SD карте.

2. При поднятии трубки для разговора, оповещение приостанавливается, оно будет продолжено после окончания разговора. Вы можете изменить громкость оповещения во время разговора.

2.2 Частичное оповещение

Нажмите «Частичное», откроется следующее окно:

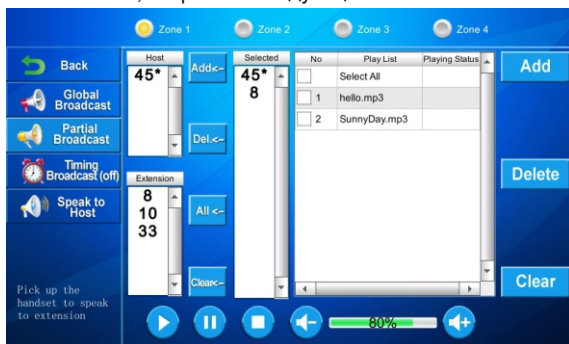

Отобразятся устройства, которые сейчас в сети, выберите желаемые устройства и нажмите добавить, затем управляйте как в пункте 3.1.1 для их оповещения.

Примечание: 1. Если выбрать монитор оператора, то оповещение будет приходить на все принадлежащие данному монитору оператору станции вызова.

2. Поднимите трубку для связи только при частичном оповещении.

2.3 Оповещение по времени

Нажмите «По времени», откроется следующее окно:

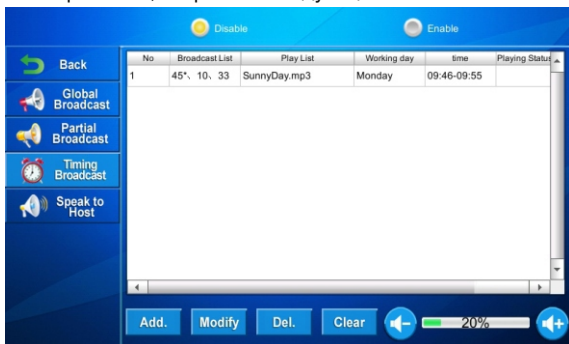

Нажмите «Добавить», откроется следующее окно:

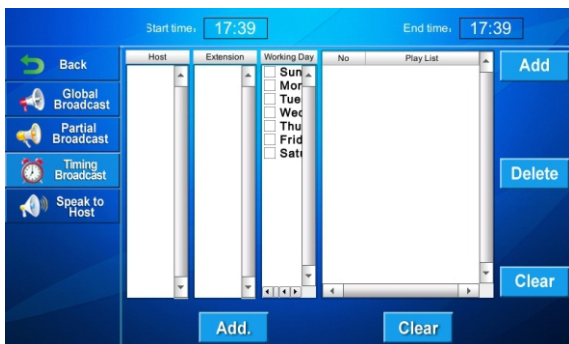

Выберите станцию вызова и монитор оператора, затем задайте день вещания и добавьте запись, установите начало и конец вещания и затем нажмите «Добавить».

Вы можете редактировать, удалять и очищать данные настройки.

Нажмите «Вкл» или «Выкл» для включения или выключения оповещения по времени.

2.4 Оповещение операторам

Нажмите «Операторам», откроется следующее окно:

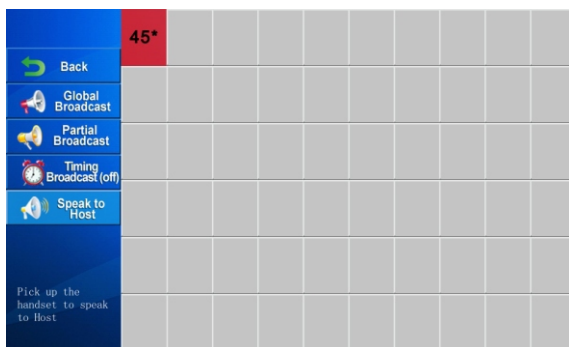

Будут показаны установленные мониторы оператора. Если монитор оператора в сети, поднимите трубку для связи с ним.

Данные установки задаются в общих настройках.

3. Вызовы операторов

Нажмите «Вызов оператора», откроется следующее окно:

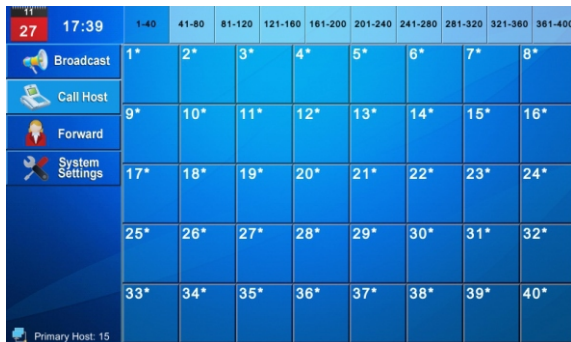

Будут показаны все мониторы оператора. Выберите монитор и нажмите на него. Если монитор онлайн и находится в той же подсети что и Ваше устройство, вызов будет успешным, в противном случае, будет показано сообщение «Соединение неудачно».

Если вызов монитора произошел успешно, откроется следующее окно:

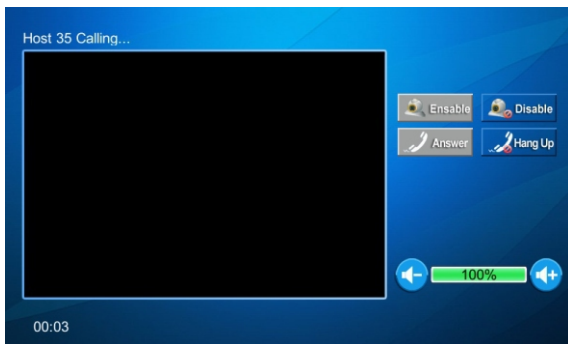

Нажмите «Включить» или «Выключить» для включения или выключения камеры; нажмите «Ответить» для ответа на звонок; нажмите «Отбой» для завершения разговора; Так же Вы можете управлять громкостью во время разговора.

4. Переадресация

Нажмите «Переадресация.» откроется следующее окно:

11 27 17:39		Host15	Host0	Host0	Host0	Host0	Host0	Host0
Broadcast	1	2	3	4	5	6	7	8
Call Host	9	10	11	12	13	14	15	16
Forward	17	18	19	20	21	22	23	24
System Settings	25	26	27	28	29	30	31	32
Unlock	33	34	35	36	37	38	39	40
NO 41—80								
Primary Host: 15								

Монитор оператора на который Вы хотите переадресовать вызов, должен быть задан в дополнительных настройках. Если станция совершает вызов после установки переадресации, то вызов будет получен заданным монитором.

Примечание: перевод может быть осуществлен между основным и дополнительными мониторами оператора.

5. Системные настройки

Нажмите «Системные настройки», откроется следующее окно:

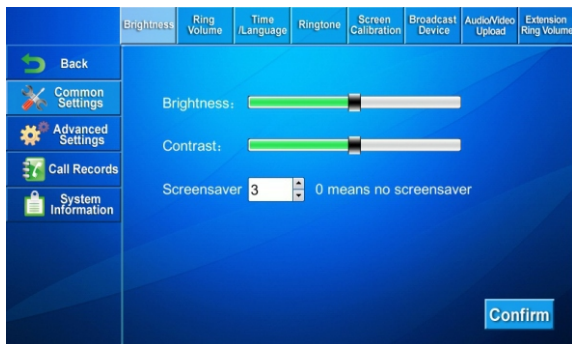

5.1 Общие настройки

Вы можете установить яркость, громкость вызова, время/язык, мел.вызова, провести калибровку экрана, настроить список оповещения, загрузить аудио/видео, задать громкость станций вызова.

5.1.1 Яркость

Установите яркость, контрастность, время до вкл. заставки. Затем нажмите «Подтвердить».

5.1.2 Регулировка громкости

Нажмите «Громкость звука», откроется следующее окно:

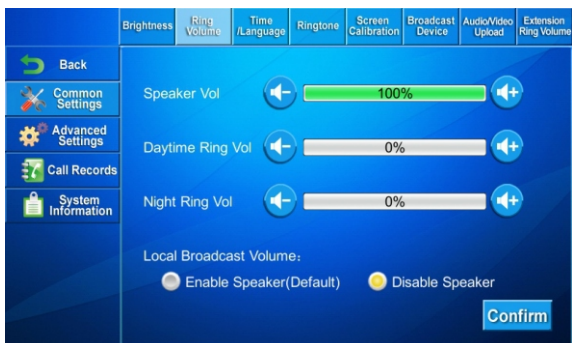

Установите громкость разговора, громкость днем, громкость ночью, так же вкл. или выкл. динамика при оповещении. После настройки, нажмите «Подтвердить».

Прим.: Дневной режим активен с 8 утра до 20 вечера;

Ночной режим активен с 20 вечера до 8 утра ;

Если динамик включен, монитор оператора будет воспроизводить музыку или звук оповещения, который подается на станции вызова, так же и через свой динамик.

5.1.3 Настройки времени и языка

Нажмите «Время/Язык», откроется следующее окно:



Вы можете установить время и язык. После настройки, нажмите «Подтвердить».

5.1.4 Установка мелодии вызова

Нажмите «Мелодия Вызова», откроется следующее окно:



Вы можете выбрать одну из четырех мелодий вызова

Нажмите «Сброс», система установит мелодию вызова по умолчанию.

Нажмите «Подтвердить» для сохранения настроек.

Примечание: Под мелодией вызова подразумевается музыка, которая будет звучать при вызове между мониторами оператора.

5.1.5 Калибровка экрана

Нажмите «Калибровка экрана», откроется следующее окно:

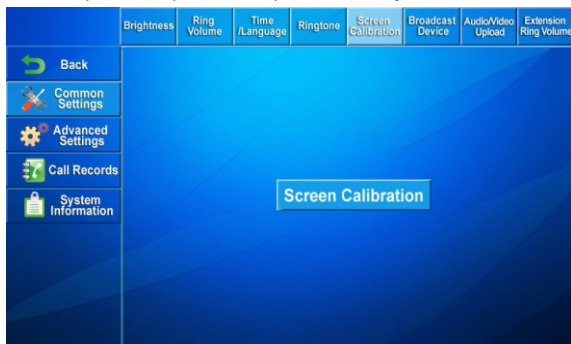

Нажмите кнопку в центре экрана и у Вас откроется следующее окно:

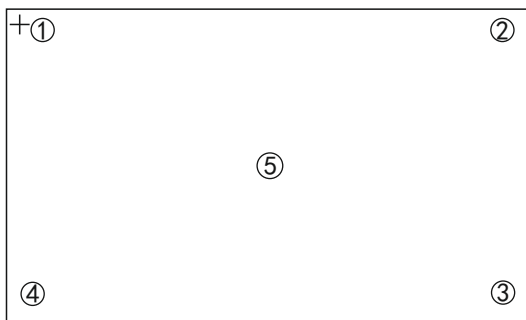

Нажмите крестики от ① до ⑤ в заданном порядке, для калибровки экрана. После калибровки система перезагрузится.

5.1.6 Список оповещения

Нажмите «Список оповещения», откроется следующее окно:

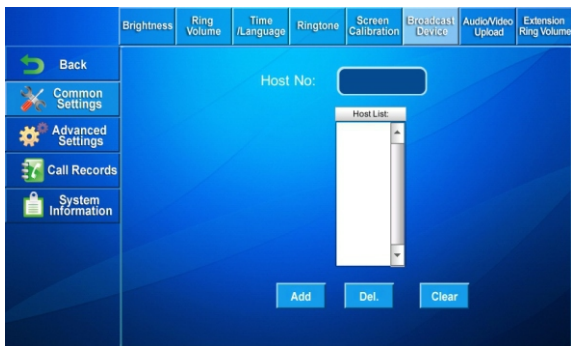

Вставьте номер оператора, который хотите добавить, и нажмите «Добавить». Для удаления, выберите устройство и нажмите «Удалить»; Для очистки списка всех устройств, нажмите «Очистить»

5.1.6 Аудио/ Видео загрузка

Нажмите «Аудио/Видео загрузка» откроется следующее окно:

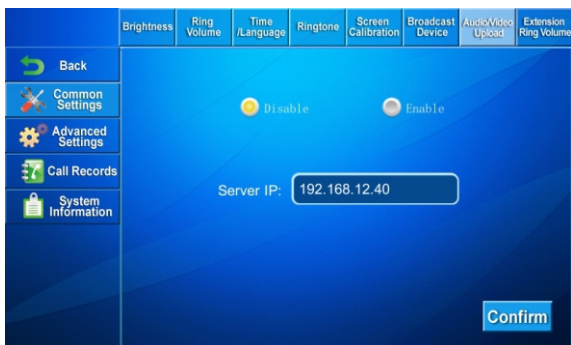

Нажмите «Вкл» и видео будут загружаться на указанный сервер.

Нажмите «Вкл», укажите IP сервера (соответствует ПК на который будут загружаться файлы аудио и видео), затем нажмите «Подтвердить».

4.4.1.7 Громкость станций вызова

Нажмите «Громкость станций вызова», откроется следующее окно:

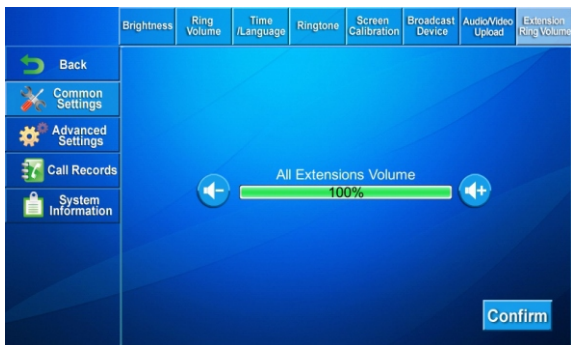

Установите уровень громкости для всех станций вызова, затем нажмите «Подтвердить».

5.2 Дополнительные настройки

Нажмите «Доп.настройки», введите пароль из 6 цифр (пароль по умолчанию **123456**), откроется следующее окно:



5.2.1 Адрес

Задайте адрес устройства и нажмите «Подтвердить».

Примечание: диапазон адресов по умолчанию 1-999.

5.2.2 Сеть

Нажмите «Сеть», откроется следующее окно:

	NO.	LAN	VoIP	Factory Reset	Upgrade	Camera	Alarm Sensitivity	Forward Settings	Transfer Settings	Transfer Time
Back										
Common Settings	IP Address: 192.168.12.203									
Advanced Settings	Mask: 255.255.255.0									
Call Records	GateWay: 192.168.12.1									
System Information	Primary DNS: 218.85.152.99									
	Server IP: 192.168.12.39									
	Password: ●●●●●●									
	Confirm									

IP адрес: установите необходимый IP адрес для устройства.

Маска подсети: по умолчанию 255.255.255.0. При необходимости, ее можно изменить.

Шлюз: должен быть в том же сегменте сети, что и IP адрес.

DNS: адрес DNS сервера.

Сервер: IP адрес должен совпадать с адресом ПК, на котором установлено ПО MS.

Пароль: пароль для доступа в настройки (по умолчанию **123456**).

После настройки всех изменений, нажмите «Подтвердить».

5.2.3 VoIP

Нажмите «VoIP», откроется следующее окно:

	NO.	LAN	VoIP	Factory Reset	Upgrade	Camera	Alarm Sensitivity	Forward Settings	Transfer Settings	Transfer Time
Back										
Common Settings	Proxy: sip:211.162.38.29									
Advanced Settings	Realm: 211.162.38.29									
Call Records	Password: ●●●●●●									
System Information	Stun IP: 211.162.38.29									
	Stun Port: 5060									
	Confirm									

Прокси: адрес SIP сервера (как в буквенном, так и в численном виде).

Область: область SIP сервера.

Пароль: пароль от Вашей учетной записи на данном SIP сервере.

Stun IP и Port: задается, если данное устройство стоит после NAT.

Нажмите «Подтвердить» для сохранения настроек.

Логин: имя от Вашей учетной записи на данном SIP сервере.

5.2.4 Сброс по умолчанию

Нажмите «Сброс по умолчанию» откроется следующее окно:



Нажмите «Сброс по умолчанию», система вернется к настройкам по умолчанию.

5.2.5 Обновление

⚠ Не отключайте устройство от питания, т.к. это приведет к выходу его из строя.

Нажмите «Обновить», откроется следующее окно:



Нажмите кнопку обновления.

Не выключайте устройство при обновлении, т.к. это приведет к выходу его из строя.

После успешного обновления, устройство автоматически перезагрузится.

Для получения актуальной версии ПО, обратитесь в обслуживающую компанию.

5.2.6 Камера

Нажмите на вкладку «Камера», откроется следующее окно:

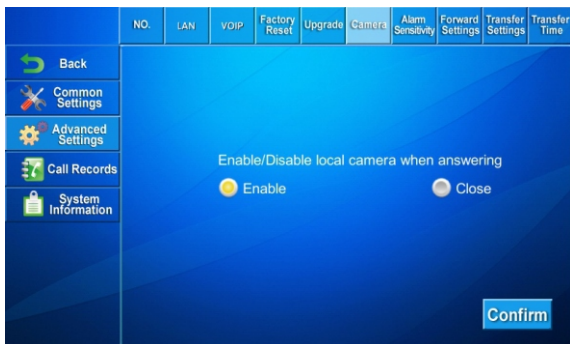

Нажмите «Включить» или «Выключить» для включения или выключения камеры.

5.2.7 Чувствительность сигнализации

Нажмите «Чувствительность сигнализации», откроется следующее окно:

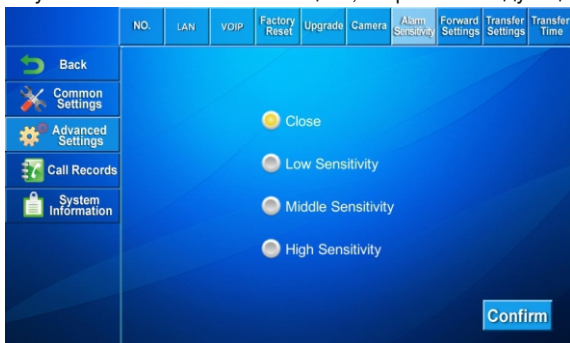

Вы можете выбрать «Высокая», «Средняя» и «Низкая» в соответствии с желаемым уровнем детекции шума рядом со станциями вызова. Если Вы хотите выключить данную функцию, нажмите «Выключить», затем «Подтвердить».

5.2.8 Настройки Перевода

Нажмите «Перевод», откроется следующее окно:

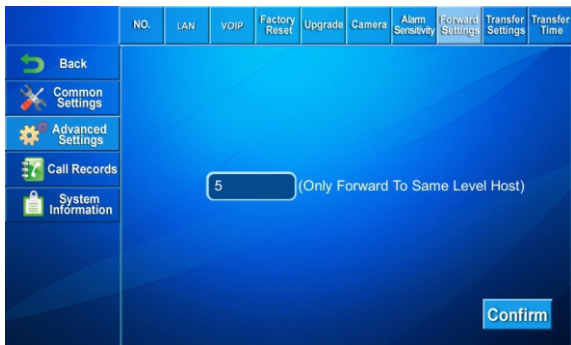

Укажите номер устройства, на которое Вы хотите переводить вызовы, и нажмите «Подтвердить» Теперь Вы сможете совершать перевод на данное устройство.

Примечание: Перевод можно совершать только на оператора того же уровня.

5.2.9 Настройки Переадресации

Нажмите «Переадресация», откроется следующее окно:

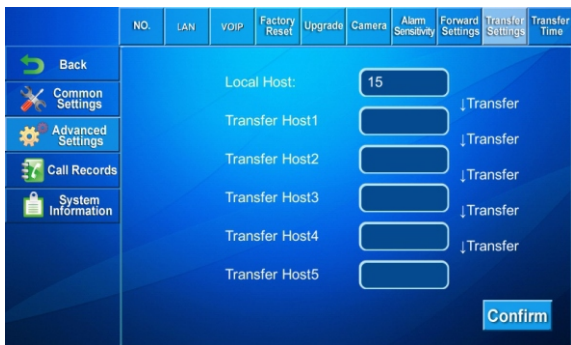

Когда оператор не отвечает на звонок от станции вызова, через заданное время система автоматически переадресует звонок на оператора 2 и далее по списку.

5.2.10 Время переадресации

Нажмите «Время переадресации», откроется следующее окно:

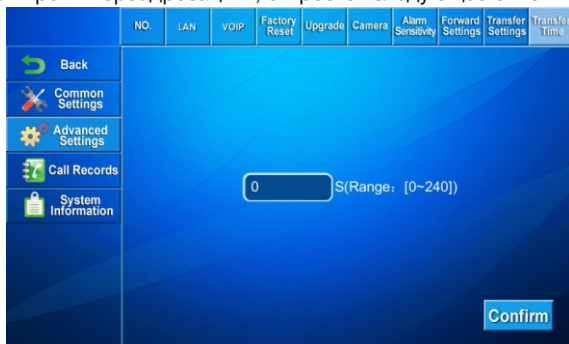

Задается время, в течение которого станция вызова будет звонить на данный монитор оператора до того, как будет произведена переадресация на монитор оператора другого уровня. Диапазон от 0 до 240 секунд.

5.3 Журнал звонков

Нажмите «Журнал звонков», откроется следующее окно:



Вы можете просмотреть списки всех совершенных, принятых и пропущенных вызовов.

Для поиска по времени, нажмите «По времени», затем задайте диапазон, в котором будет происходить поиск и нажмите кнопку «Поиск».

Для поиска по номеру, нажмите «По номеру», задайте номер станции вызова и монитора оператора, затем нажмите кнопку «Поиск»

Для поиска по времени и номеру, нажмите «По времени/номеру», укажите номер станции вызова, монитора оператора, диапазон времени и нажмите кнопку «Поиск».

Нажмите кнопку «Воспроизвести» на выбранной записи для ее воспроизведения.

5.4 Информация о системе

Нажмите на вкладку «Информация о системе»:

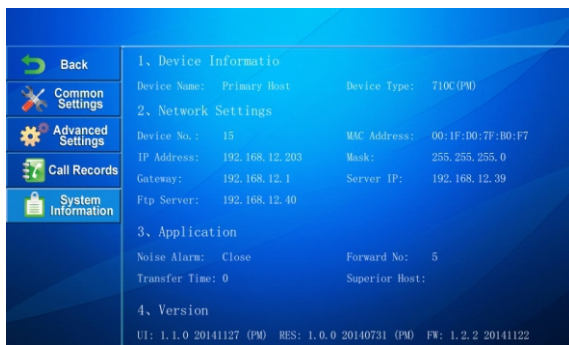

Отобразится актуальная информация о текущих настройках на данном устройстве .

6. Открыть

Выберите вкладку «Открыть», введите пароль из 6 цифр (по умолчанию это 123456), откроется следующее окно:

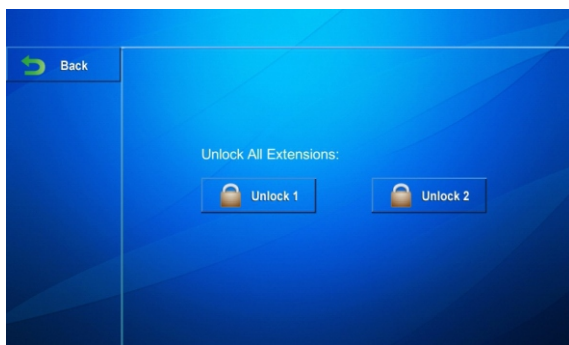

Вы можете одновременно разблокировать двери на всех станциях вызова, как для первого замка так и для второго (Дверь 1, Дверь 2).

Настройки через WEB

Подключите монитор оператора и ПК к одной локальной сети. Введите IP адрес монитора в браузере, затем введите логин и пароль (логин по умолчанию: «**admin**», пароль: «**123456**»).



1. Адрес устройства

Нажмите «Адрес устройства», откроется следующее окно:

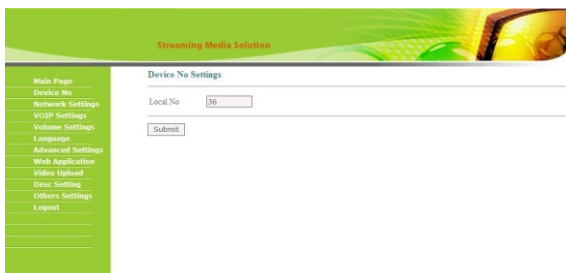

Вы можете задать адрес устройства в диапазоне от 1 до 999.

Нажмите «Подтвердить» для сохранения настроек.

2. Настройки сети

Нажмите настройки сети, откроется следующее окно:

Streaming Media Solution

Main Page
 Device No.
 Network Settings
 VoIP Settings
 Volume Settings
 Language
 Advanced Settings
 Web Application
 Video Upload
 Desc. Setting
 Others Settings
 Logout

Network Settings

IP:
 Mask:
 Gateway:
 DNS:
 Server:
 Access Password:
 NTP:

Настройки соответствуют настройкам в пункте 5.2.2.

NTP: сервер синхронизации времени.

Нажмите «Подтвердить» для сохранения настроек.

3. VoIP

Нажмите «VOIP», откроется следующее окно:

Streaming Media Solution

Main Page
 Device No.
 Network Settings
 VoIP Settings
 Volume Settings
 Language
 Advanced Settings
 Web Application
 Video Upload
 Desc. Setting
 Others Settings
 Logout

VOIP Settings

Proxy:
 Realm:
 Password:
 Outbound:
 STUN IP:
 STUN Port:
 Extra User:
 User:
 Timeout:
 Bitrate:

Настройки соответствуют настройкам в пункте 5.2.3.

Для подключения к SIP ATC, задайте логин в поле «Имя пользователя» и и пароль в поле «Пароль», аккаунта, зарегистрированного на указанной SIP ATC.

Нажмите «Подтвердить» для сохранения настроек.

4. Настройки громкости

Нажмите «Настройки громкости», откроется следующее окно:

Вы можете выбрать громкость при разных режимах работы: Громкость разговора, Уровень громкости днем, Уровень громкости ночью, Громкость станции вызова.

Включите опцию «Звук оповещения» и при оповещении запись будет слышна всем станциям вызова и монитору оператора, либо только станциям вызова, в зависимости от Ваших настроек. Нажмите «Подтвердить» для сохранения настроек

5. Язык

Нажмите «Язык», откроется следующее окно:

Выберите желаемый язык, затем нажмите «Подтвердить» для сохранения настроек.

6. Расширенные настройки

Нажмите «Расширенные настройки», откроется следующее окно:

Включить камеру при ответе: монитор оператора будет включать камеру автоматически при разговоре.

Настройки перевода: введите номер оператора, которому Вы хотите перевести звонок.

Настройки переадресации, время переадресации: введите время, через которое будет выполняться переадресация.

Максимальное время вызова (мин): когда станция вызова звонит монитору оператора и превышает заданное время звонка - вызов автоматически сбрасывается. Нажмите «Подтвердить», для сохранения настроек.

7. WebKIT

Нажмите “WebKIT” откроется следующее окно:

Реклама: ссылка на страницу с Вашей рекламой. Данная реклама будет отображаться на мониторе оператора в режиме ожидания.

Нажмите «Включить», установите время отображения рекламы в минутах и укажите ссылку на данную рекламу.

Нажмите «Подтвердить» для сохранения настроек.

8. Загрузка видео

Нажмите «Загрузка видео», откроется следующее окно:



The screenshot shows a web interface titled "Streaming Media Solution". On the left is a green sidebar menu with the following items: Main Page, Device No., Network Settings, VCIIP Settings, Volume Settings, Language, Advanced Settings, Web Application, Video Upload, Desc. Setting, Others Settings, and Logout. The main content area is titled "Video Upload Settings" and contains the following fields: "Enable:" with a checked checkbox, "Server IP:" with a text input field containing "113.107.209.35", and a "Submit" button.

Смотрите пункт 5.1.6., инструкции монитора оператора.

9. Настройки описаний

Нажмите «Настройки описаний», откроется следующее окно:



The screenshot shows a web interface titled "Streaming Media Solution". On the left is a green sidebar menu with the following items: Main Page, Device No., Network Settings, VCIIP Settings, Volume Settings, Language, Advanced Settings, Web Application, Video Upload, Desc. Setting, Others Settings, and Logout. The main content area is titled "Description Information Settings:" and contains the following fields: "Host Description:" with a "Host No:" text input field and a "Description:" text input field with a placeholder "(Describe the most twelve words)"; "Extension Description:" with an "Extension No:" text input field and a "Description:" text input field with a placeholder "(Describe the most twelve words)"; and an "Add" button at the bottom.

Введите номер монитора или станции вызова и добавьте описывающую информацию (не более 12 знаков), нажмите «Добавить» - теперь описание будет отображаться на главном экране монитора в соответствующей ячейке.

10. Дополнительные настройки

Нажмите «Дополнительные настройки», откроется следующее окно:



The screenshot shows a web interface for 'Streaming Media Solution'. On the left is a green sidebar menu with the following items: Main Page, Device No., Network Settings, VCCP Settings, Volume Settings, Language, Advanced Settings, Web Application, Video Upload, Data Setting, Others Settings, and Logout. The main content area is titled 'Other settings' and contains the following configuration options:

- Noise Alarm Settings:** Sensitivity: Clear Low Middle High.
- Lock Setting:** Play Voice: Voice1 Voice2 Voice3 No Voice.
- Play Time:** []
- Start Time:**
- End Time:**

At the bottom of the configuration area is a 'Submit' button.

Чувствительность сигнализации: соответствуют настройкам в пункте 5.2.7.

Настройки открытия: Воспроизводить: когда дверь открыта, монитор оператора будет воспроизводить выбранный тип мелодии.

По времени: когда дверь на станции вызова открыта, будет воспроизводиться мелодия.

Начало и конец: установите начало и конец времени, монитор оператора будет воспроизводить мелодию только в этот отрезок времени.

11. Выход

Нажмите «Выход», откроется следующее окно:

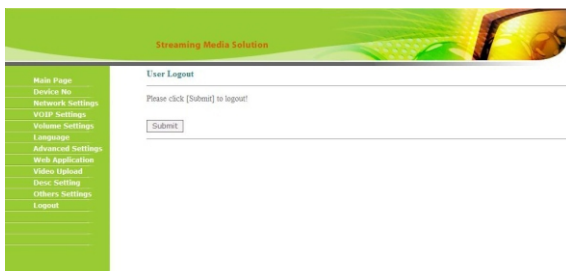

The screenshot shows a web interface for 'Streaming Media Solution'. On the left is a green sidebar menu with the following items: Main Page, Device No., Network Settings, VCCP Settings, Volume Settings, Language, Advanced Settings, Web Application, Video Upload, Data Setting, Others Settings, and Logout. The main content area is titled 'User Logout' and contains the following text and button:

Please click [Submit] to logout!

[Submit]

Нажмите кнопку «Подтвердить» для выхода из системы.

Конфигурация системы



Схема подключения



Примечания

Техническое обслуживание устройств:

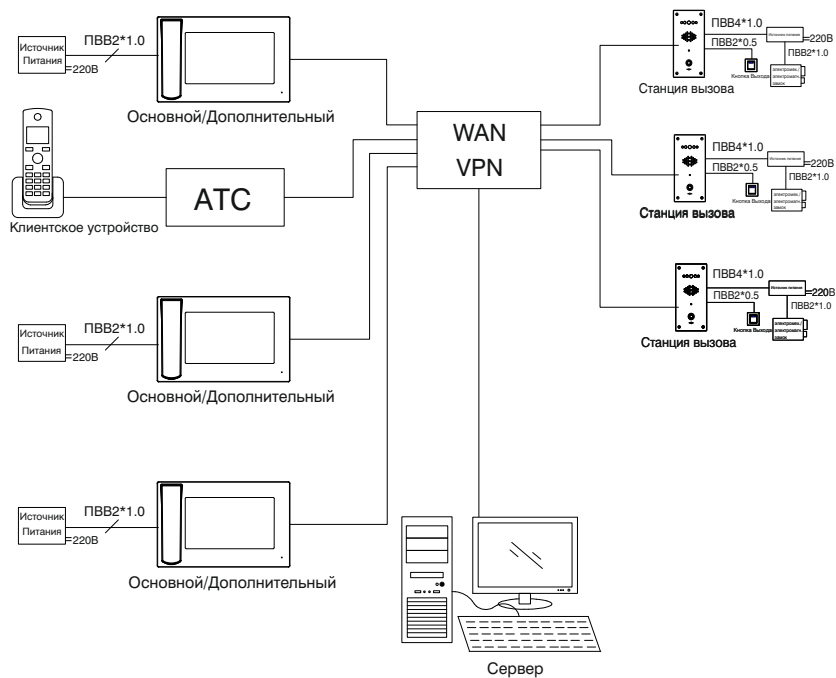
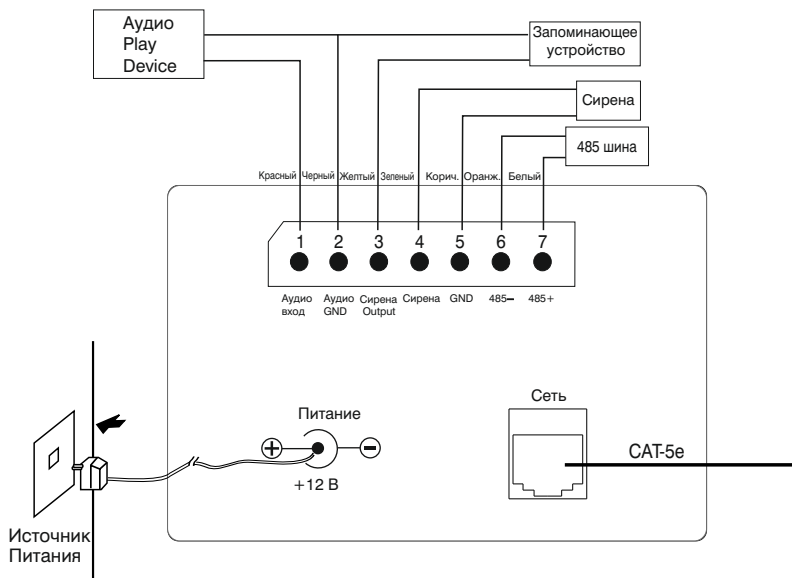
1. Держите устройство в чистоте, а для его очистки от пыли используйте мягкую сухую ткань.
2. Во время очистки устройства, пожалуйста, отключите питание.
3. Если устройство сильно загрязнено, и не может быть очищено сухой тканью, пожалуйста, воспользуйтесь мягкой салфеткой, смоченной в разбавленном моющем средстве, а затем протрите его тканью насухо.
4. Для очистки не используйте бензин, растворители, ацетон или органические растворы. Они могут привести к повреждению корпуса и изменению цвета устройства.

Обратите внимание на следующее:

1. Внимательно ознакомьтесь с данной инструкцией. Обязательно сохраните ее для дальнейшего использования.
2. Используйте только источник питания рекомендуемый производителем, а также удостоверьтесь, что Ваша сеть электропитания соответствует перечисленным техническим параметрам, предназначенным для рекомендуемого источника питания. Если Вы не уверены - проконсультируйтесь с Вашим продавцом или с местной электроэнергетической компанией.
3. Не допускайте сильных ударов и падения устройства. Если устройство или один из его компонентов получили повреждения, немедленно обратитесь в авторизованный сервисный центр.
4. Устройство должно быть надежно установлено и закреплено. Не допускается эксплуатация в агрессивных средах. Место установки должно быть выбрано вдали от электромагнитных полей и других паразитных излучений.
5. Не допускайте использования химических веществ при очистке поверхности. Применяйте только мягкую, чистую и сухую ткань.
6. Не устанавливайте и не эксплуатируйте устройство совместно с оборудованием которое не рекомендовано производителем, и не сертифицировано согласно действующим местным нормам.
7. Не производите модификации и любые изменения в программной или аппаратной части устройства. Это противоречит политике производителя, автоматически отменяет действие гарантийного и сервисного обслуживания, а также во многих странах является действием нарушающим закон и преследуется административно или уголовно.
8. Не разбирайте самостоятельно устройство. В случае необходимости ремонта, пожалуйста, свяжитесь с продавцом или авторизованным сервисным центром.

Гарантийный талон № _____

Наименование модели _____

Серийный номер _____

Дата продажи _____

ФИО продавца _____

Печать торговой организации

С нижеприведенными условиями гарантии ознакомлен, проверка работоспособности произведена в моем присутствии:

Подпись покупателя _____

Гарантийный срок эксплуатации изделия – 24 (двадцать четыре) месяца со дня продажи.

- Транспортировка изделия должна производиться в оригинальной или поставляемой продавцом упаковке.
- Изделие принимается в гарантийный ремонт только с правильно заполненным гарантийным талоном, и наличием неповрежденных пломб или наклеек.
- Изделие принимается на экспертизу, в соответствии с предусмотренными законом случаями, только в оригинальной упаковке, полной комплектации, отвечающем новому оборудованию товарном виде, и наличию всех соответствующих правильно заполненных документов.
- Настоящая гарантия является дополнением к конституционным и иным правам потребителей и ни в коей мере не ограничивает их.

Условия гарантии:

1. В гарантийном талоне должно быть указано наименование модели, серийный номер, дата продажи, ФИО продавца, печать торговой организации и подпись покупателя.
2. Доставка в гарантийный ремонт осуществляется самим покупателем.
3. Гарантийный ремонт производится только в течение гарантийного срока указанного в данном гарантийном талоне.
4. Сервисный центр обязуется сделать все возможное, для проведения ремонта гарантийного изделия, в срок до 24-х рабочих дней. Срок, затраченный на восстановление работоспособности изделия, добавляется к установленному гарантийному сроку.

Нарушение условий гарантии

1. Настоящая гарантия недействительна, если будет изменен, стерт, удален или будет неразборчив типовой или серийный номер на изделии.
2. Гарантия не действительна, в случае проведения любых адаптаций и изменений с целью усовершенствования или расширения обычной сферы применения изделия, указанной в руководстве по эксплуатации.
3. Гарантия теряет силу при использовании изделия не по назначению или не в соответствии с руководством по эксплуатации и обслуживанию.
4. Гарантия теряет силу при случайном или намеренном попадании инородных предметов, веществ, жидкостей, паров, агрессивных газов, насекомых во внутренние либо на внешние части изделия.
5. Гарантия теряет силу при неправильном соединении изделия с другими системами, или неправильном монтаже и установке.
6. Гарантия не распространяется на полученные дефекты и повреждения любой системы, в которую изделие было внедрено или совместно с которой использовалось.
7. Гарантия не действительна при наличии на изделии механических повреждений, сколов, вмятин, трещин, следов вскрытия и т.д.
8. Гарантия не распространяется на изделие, при наличии повреждений, вызванных несоответствием Государственным стандартам параметров питающих, телекоммуникационных, кабельных сетей и других подобных внешних факторов.
9. Настоящая гарантия не распространяется на изделие, получившее внутренние или внешние повреждения вследствие внешних факторов, таких как: стихийные бедствия, пожары, наводнения, молнии, грозы, колебания напряжений и иных причин, находящихся вне контроля производителя.
10. Гарантия утрачивает свою силу и становится не действительна при попытке ремонта, произведенного не уполномоченными на то сервисными центрами или другими лицами и организациями, не имеющими юридических полномочий производить ремонт, данных изделий.
11. Действие гарантии не распространяется на аксессуары (аккумуляторы, внешние блоки питания, соединительные шнуры), а так же детали и части изделия, вышедшие из строя в результате естественного износа.