

Magic Touch

DOOR PHONE SYSTEMS

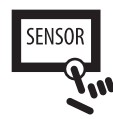

Благодарим за выбор продукции GARDI

GARDI SYSTEMS

Инструкция по эксплуатации

Magic Touch

Комплектация домофона

Монитор – 1 шт.
 Настенный кронштейн – 1 шт.
 Настольный кронштейн – 1 шт.
 Шнуры питания – 2 шт.
 Шнуры для подключения дверных панелей – 2 шт.
 Шнуры для подключения камер – 4 шт.
 Шнуры для подключения дополнительных мониторов – 3 шт.
 Салфетка для вытирания пыли – 1 шт.
 Инструкция по эксплуатации – 1 шт.



Обозначения:

1. 7" сенсорный TFT дисплей
2. Динамик
3. Ответ/Окончание вызова
4. Открытие замка
5. Отмена
6. Отключение динамика или микрофона
7. Микрофон

Характеристики:

- Возможность подключения 4 мониторов параллельно
- Возможность подключения 2 вызывных панелей
- Возможность подключения 4 видеокамер
- Регулировка яркости, контрастности и цветности индивидуально для каждой панели и камеры
- Сенсорный 7" экран
- Запись 300 фотографий с возможностью последующего копирования на USB флеш-карту
- 20 MP-3 мелодий с возможностью обновления
- управление замком через панель

Спецификация:

Экран	Сенсорная 7" TFT-матрица
Разрешение	800x480
Питание (встроенное)	100-240В (50-60Hz)
Потребляемая мощность	18 Вт
Система подключения панелей	4-х проводная
Тип подключаемых видеокамер	Аналоговые
Габариты	280мм(Ш)> x 170мм(В) x 40мм(Г)

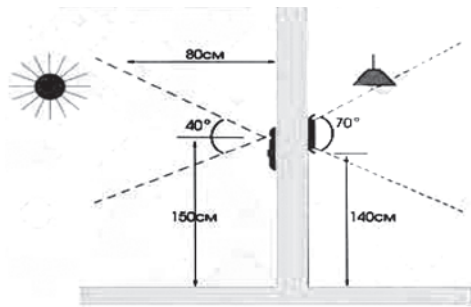

Монтаж

Перед установкой убедитесь, что Вы выбрали корректный кабель, согласно рекомендациям по установке видеодомофона.

Установка монитора:

- Определите место установки монитора и вызывной панели (приблизительная высота от 1,5 до 1,6 метров).
- Проложите кабель между намеченными положениями (но не менее 350мм свободного кабеля с каждой стороны).
- Убедитесь что питание отключено.
- Соедините кабель согласно инструкциям ниже.
- Закрепите кронштейн на винты и установите на него монитор.
- Подключите монитор к питанию, после того как вызывная панель будет подключена.

РЕКОМЕНДАЦИИ ПО ВЫБОРУ КАБЕЛЯ:

Если длина прокладываемого кабеля от панели до последнего монитора в системе не более 30м - то возможно использование 4-х или 6-ти проводного кабеля с сечением 0,75мм. При длине линии от 30м до 150м для видеосигнала используйте коаксиальный кабель (например RG69), а для всех остальных сигналов - обычный 4-х или 6-ти жильный кабель.

ВАЖНО!

В зависимости от конфигурации устанавливаемого домофона (1 или 4 домофона в системе) должны быть правильно настроены идентификаторы мониторов в системе (см. соответствующий пункт инструкции „Настройки ID”). Основной монитор, к которому подключаются панели и камеры должен иметь идентификатор Master (Основной). При этом дополнительные мониторы должны иметь соответственные идентификаторы SUB Phone 1 (Дополнительный монитор 1), SUB Phone 2 (Дополнительный монитор 2), SUB Phone 3 (Дополнительный монитор 3).

Схема подключения:



Рис. 1. Схема подключения двух вызывных панелей, четырех видеокамер и двух замков к системе видеодомофонов GARDI Magic Touch.

Назначение кнопок клавиатуры

Answer (Ответ)

- Ответить на вызов посетителя
- Отмена функции выключения микрофона

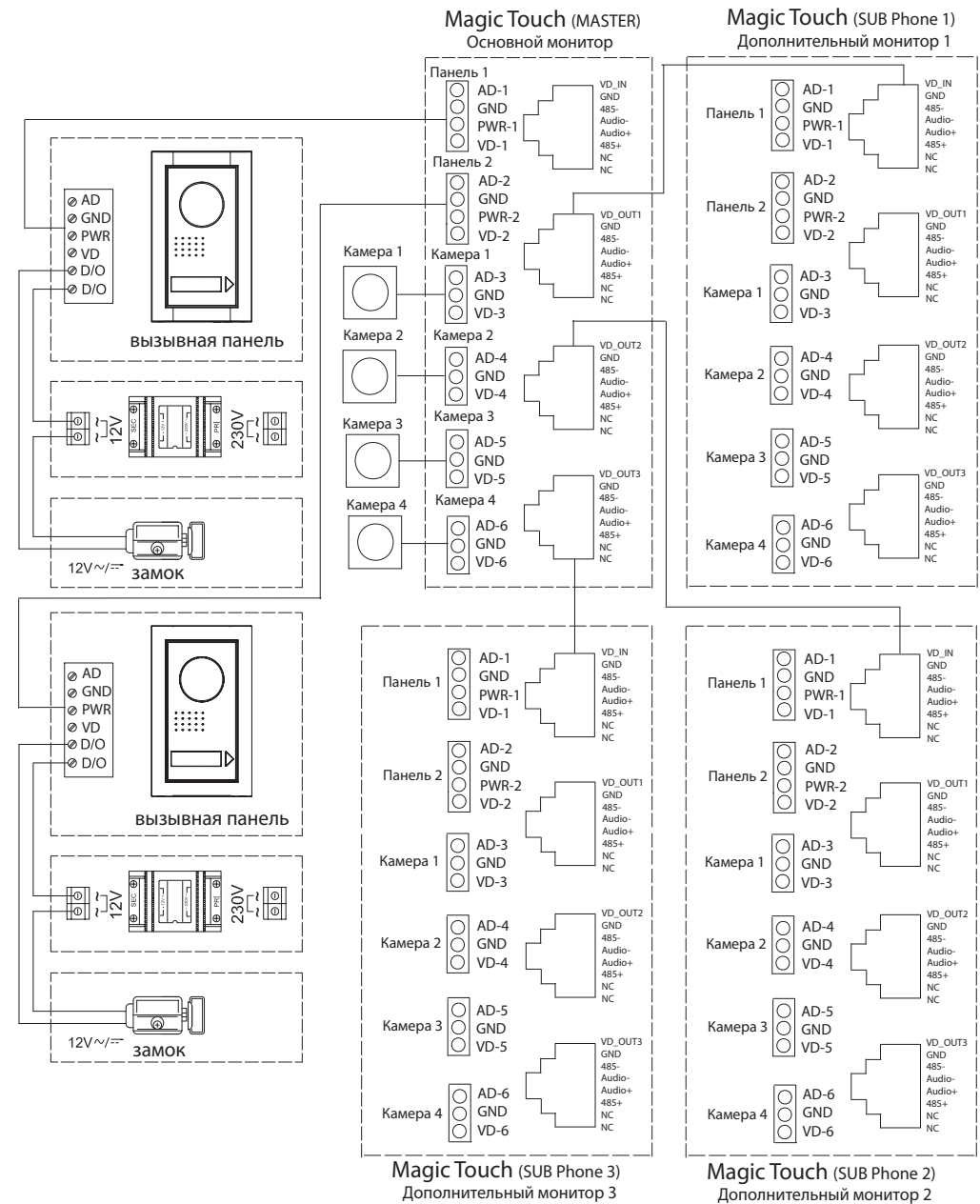
Кнопка Cancel (Отмена)

- Окончание разговора с посетителем, сброс вызова

Кнопка Unlock (Открытие замка)

- Открытие замка во время вызова, разговора или просмотра вызывной панели

Кнопка Mute (Отключение микрофона)

- Отключение микрофона во время разговора с посетителем или отключение звука в режиме ожидания

Описание основного меню



CALL (Вызов)

Вызов дверной панели или другого домофона в системе

CCTV (Камеры)

Просмотр видеокамер и дверных панелей

PHOTO VIEW (Просмотр фотографий)

Просмотр фотографий с дверных панелей и камер

SETUP (Настройки)

Установка различных настроек монитора

Not Disturb (Не беспокоить)

Включает/отключает сигнал вызова

Вызов



Чтобы ответить на вызов:

1. Door1 (Панель 1) ① активируется когда с нее поступает вызов. При этом на экране отображается видео с этой панели. Нажмите закладку Door1 (Панель 1) ① для просмотра первой панели без входящего вызова.
2. Door2 (Панель 2) ② активируется когда с нее поступает вызов. При этом на экране отображается видео с этой панели. Нажмите закладку Door2 (Панель 2) ② для просмотра второй панели без входящего вызова.
3. Нажмите SwitchCall (Переключить вызов) ③ для переадресации вызова на другой монитор в системе.
4. Для выбора источника видеосигнала нажмите Video Select (Выбор панели) ④. Источники видеосигнала будут отображаться в следующей последовательности: Door1 (Панель 1) или Door2 (Панель 2) --> CCTV1 (Камера 1) --> CCTV2 (Камера 2) --> CCTV3 (Камера 3) --> CCTV4 (Камера 4) (В зависимости от настроек камер последовательность может меняться)
5. Нажмите Call/End Call (Ответ/Завершить вызов) ⑤ чтобы начать или завершить текущий разговор. После разговора домофон вернется в главное меню.
6. Нажмите Open the Door (Открыть дверь) ⑥ чтобы открыть дверной замок. При этом домофон перейдет в основное меню автоматически, спустя 10 секунд.

Вызов

- Нажмите Take a Picture (Снимок) ⑦ чтобы сделать фотографию во время разговора или просмотра панели.
- Нажмите ⑧ для отключения или включения микрофона во время разговора.
- Нажмите ⑨ для отключения или включения динамика во время разговора.
- Нажмите Volume (Громкость) ⑩ для регулировки громкости во время разговора.

Время просмотра панелей составляет 30 секунд, время разговора 60 секунд с момента нажатия кнопки Answer (Ответ) или Call/End Call (Ответ/Завершить вызов).

Дополнительные мониторы

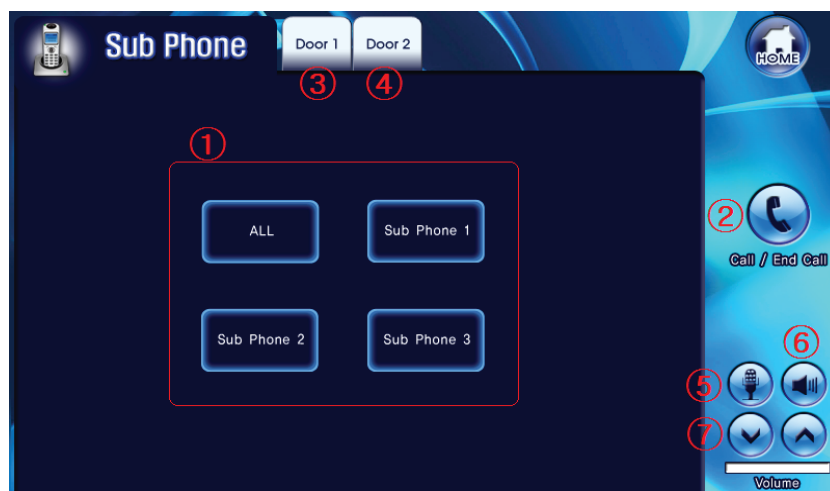

К данному монитору может подключаться до 3-х дополнительных мониторов аналогичной модели.

- Подключенные мониторы отображаются на экране соответствующего меню Sub Phone (Дополнительные мониторы).
- Чтобы совершить вызов одного или нескольких мониторов, выберите один из 3 мониторов или кнопку All (Все) ① и нажмите Call/End Call (Ответ/завершить вызов) ②. При этом на соответствующем мониторе прозвучит вызов и можно будет ответить на звонок. Чтобы закончить разговор, нажмите Call/End Call (Ответ/завершить вызов) ② снова.
- Кнопки Door1 (Панель 1) ③ или Door2 (Панель 2) ④ будут активированы, если во время разговора поступит входящий вызов с одной из панелей. Нажмите активированную кнопку чтобы ответить на вызов.

Дополнительные мониторы

- Нажмите ⑤ для отключения или включения микрофона во время разговора.
- Нажмите ⑥ для отключения или включения динамика во время разговора.
- Нажмите Volume (Громкость) ⑦ для регулировки громкости во время разговора.

Камеры

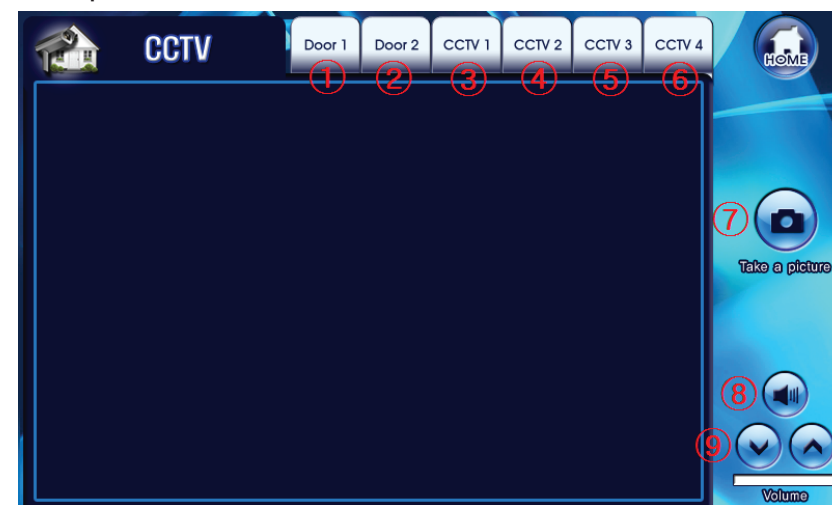

Для просмотра изображения с камеры или панели:

- Нажмите соответствующую закладку в верхней части экрана Door1 (Панель 1) ① ~ CCTV4 (Камера 4) ⑥ чтобы просматривать изображение на протяжении 30 секунд.
- Нажмите Take a picture (Снимок) ⑦ чтобы сделать фотографию.
- Нажмите ⑧ для отключения или включения динамика во время просмотра.
- Нажмите Volume (Громкость) ⑨ для регулировки громкости во время просмотра.

Просмотр фотографий



Для просмотра фотографий с камеры или панелей:

1. Нажмите соответствующую закладку в верхней части экрана Door1 (Панель 1) ① ~ CCTV4 (Камера 4) ⑥ чтобы просмотреть сделанные фотографии.
2. Нажмите Home (Домой) ⑦ чтобы выйти в основное меню.
3. Нажмите Small View (Уменьшенный вид) ⑧ чтобы просмотреть список фотографий по 4 штуки на экране.
4. Нажмите Delete (Удалить) ⑨ чтобы удалить текущую фотографию.
5. Нажмите Delete All (Удалить все) ⑩ чтобы удалить все фотографии.
6. Нажмите Down/Up (Вверх/Вниз) ⑪ чтобы просмотреть предыдущую/следующую фотографию.

Просмотр фотографий – уменьшенный вид

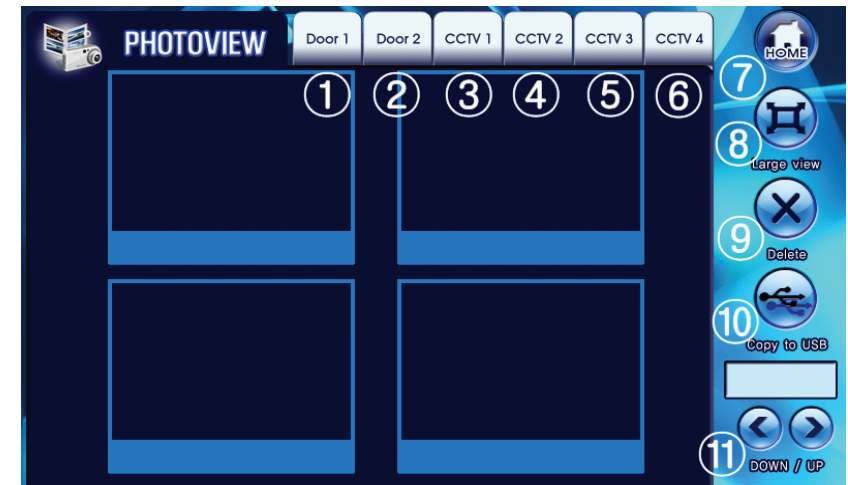

Просмотр списка фотографий по 4 штуки:

1. Нажмите соответствующую закладку в верхней части экрана Door1 (Панель 1) ① ~ CCTV4 (Камера 4) ⑥ чтобы просмотреть сделанные фотографии в списке по 4 штуки.
2. Нажмите Home (Домой) ⑦ чтобы выйти в основное меню.
3. Нажмите Large View (Увеличить) ⑧ чтобы просмотреть фотографии во весь экран.
4. Нажмите Delete (Удалить) ⑨ чтобы удалить текущую фотографию.
5. Нажмите Copy to USB (Скопировать на USB) ⑩ чтобы скопировать все фотографии на USB флеш-карту. (Нужно заранее вставить USB носитель в слот на правой панели домофона).
6. Нажмите Down/Up (Вверх/Вниз) ⑪ чтобы просмотреть предыдущие/следующие 4 фотографии.

Настройки

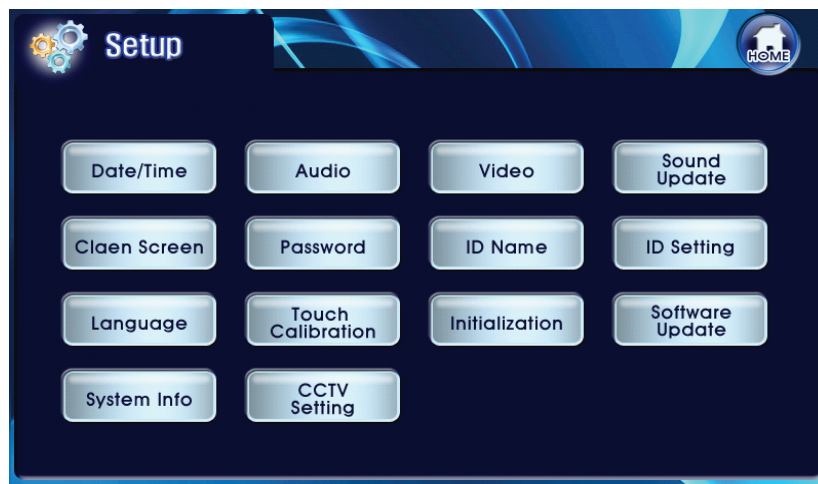

Установка настроек монитора:

Date/Time (Дата/время)

Audio (Аудио)

Video (Видео)

Sound update (Обновление мелодий)

Clean Screen (Чистка экрана)

Password (Пароль)

ID names (Имена ID)

ID settings (Настройки ID)

Language (Язык)

Touch calibration (Калибровка сенсорного экрана)

Initialization (Инициализация)

Software update (Обновление программного обеспечения)

System info (Системная информация)

CCTV settings (Настройки камер)

Дата/Время

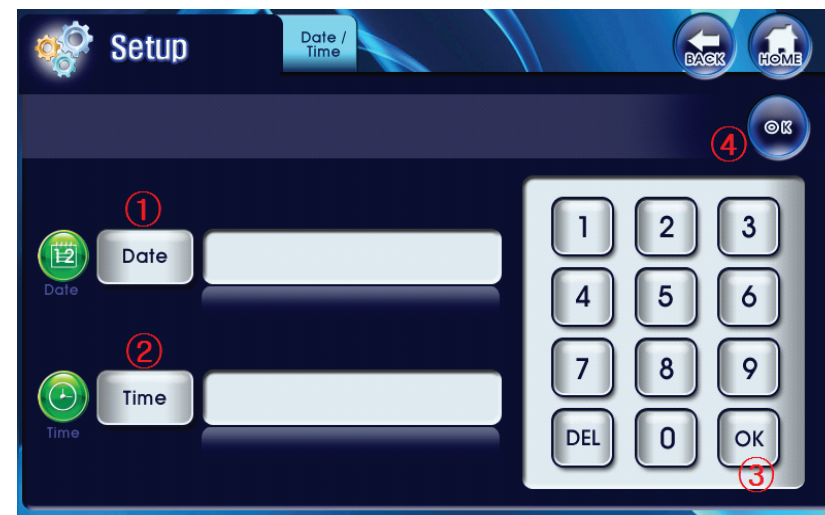

Чтобы установить дату/время:

1. Нажмите Date (Дата) ① чтобы установить дату и потом нажмите OK ③.
Формат ввода даты: день /месяц /год.
2. Нажмите Time Button ② чтобы установить время и потом нажмите OK ③.
Формат ввода времени: часы /минуты.
3. Нажмите OK ④ чтобы сохранить настройки.

Аудио

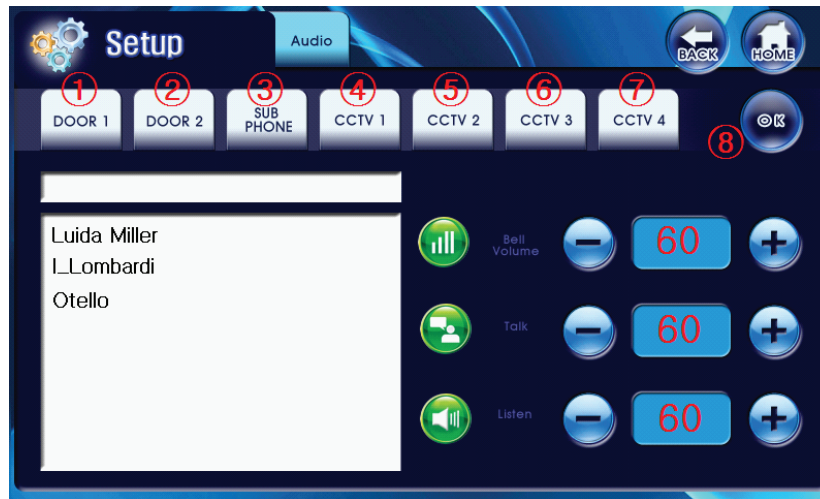

Чтобы настроить громкость звонка, мелодию, громкость разговорного динамика и громкость звука камер:

1. Нажмите соответствующую закладку в верхней части экрана Door1 (Панель 1) ① ~ CCTV4 (Камера 4) ⑦ чтобы выбрать соответствующую панель или камеру.
2. Нажмите (+) или (-) чтобы отрегулировать громкость звонка (Bell Volume), громкость динамика (Listen Volume) и чувствительность микрофона (Talk Volume). Диапазон регулировок : 0 ~ 100.
3. Нажмите OK ⑧ чтобы сохранить настройки.

Видео



Чтобы настроить уровень яркости, контрастности и цветности изображения с панелей и камер:

1. Нажмите соответствующую закладку в верхней части экрана Door1 (Панель 1) ① ~ CCTV4 (Камера 4) ⑥ чтобы просмотреть видеоизображение.
2. Нажмите (+) или (-) чтобы отрегулировать яркость, контрастность или цветность изображения. Диапазон регулировок: 0,20,40,60,80,100.
3. Нажмите OK ⑧ чтобы сохранить настройки.

Структура папок для обновления

Для обновления программного обеспечения и мелодий на домофоне, USB флеш-карта должна иметь следующую структуру папок:

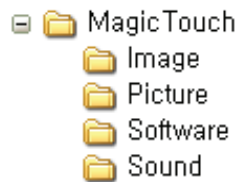

Software

Папка содержит программное обеспечение для работы домофона. Обновления ПО нужно размещать в данной папке.

Sound

Папка содержит обновления мелодий для домофона. Новые мелодии нужно размещать в этой папке.

Picture

Папка содержит фотографии с дверных панелей и камер домофона, если они были скопированы с домофона на флеш-карту USB.

Внимание! Названия папок чувствительны к регистру, т.е. нельзя заменять заглавные буквы прописными и наоборот.

Обновление мелодий



Чтобы обновить список мелодий:

1. Вставьте флеш-карту с мелодиями размещенными в соответствующей папке (см. структуру папок для обновления) в USB слот с правой стороны монитора.
2. Нажмите Delete (Удалить) ① или Add Button (Добавить) ② чтобы удалить или добавить файлы мелодий в Magic Touch.
3. Максимальное количество мелодий – 20 штук. Индикатор Free (Свободно) ③ показывает количество свободного места в памяти Magic Touch.
4. Нажмите OK ④ чтобы сохранить настройки.
5. Снова проверьте настройки AUDIO (Аудио) после обновления мелодий..

Чистка сенсорного экрана

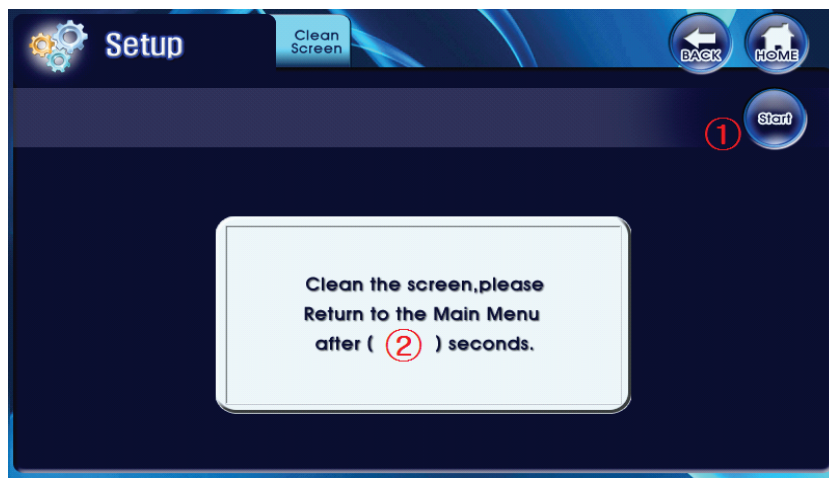

Чтобы почистить сенсорный экран:

1. Нажмите Start (Начать) ①. После этого экран заблокируется на 15 секунд и начнется обратный отсчет. В течении этого времени можно очистить сенсорный экран.
2. ② показывает оставшееся время.
3. По окончании очистки вернитесь в предыдущее меню.

Пароль



Чтобы установить пароль:

1. Введите текущий пароль в строку Current (Текущий) ① и потом нажмите OK ④.
2. Введите новый пароль в строку Change (Изменить) ② и потом нажмите OK ④.
3. Введите новый пароль в строку Confirm (Подтвердить) ③ и потом нажмите OK ④.
4. Нажмите OK ⑤ чтобы сохранить настройки.

* Пароль по умолчанию: 1234

Имя ID

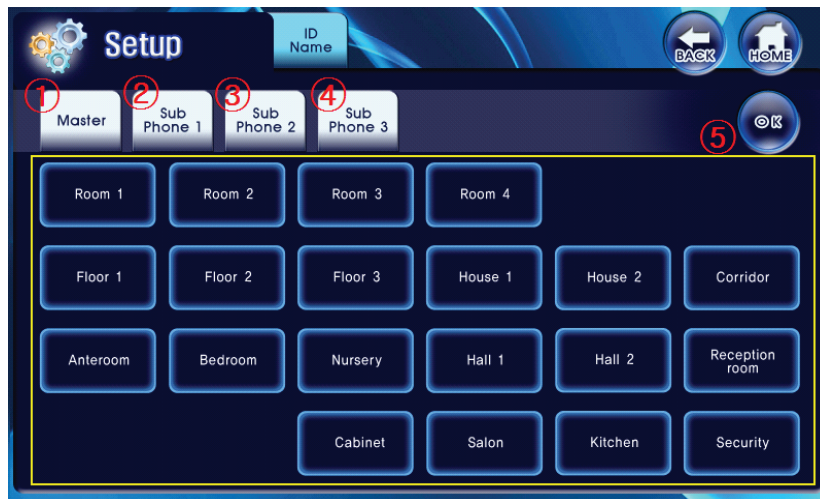

Чтобы назначить имена Основного и Дополнительных мониторов:

1. Выберите монитор, которому нужно назначить имя, с помощью закладок ①~④.
2. Выберите название для текущего монитора.
3. Нажмите OK ⑤ чтобы сохранить настройки.

Одинаковые имена не могут одновременно использоваться на нескольких мониторах.

Настройка ID

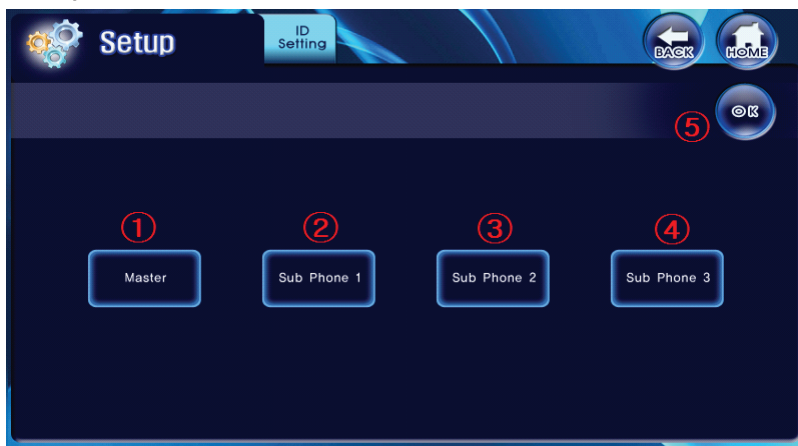

Чтобы назначить позицию монитора в системе:

1. Выберите идентификатор монитора ①~④ для данного монитора.
2. Нажмите OK ⑤ чтобы сохранить настройки.

Мониторы находящиеся в одной системе не могут иметь одинаковых идентификаторов.

Язык

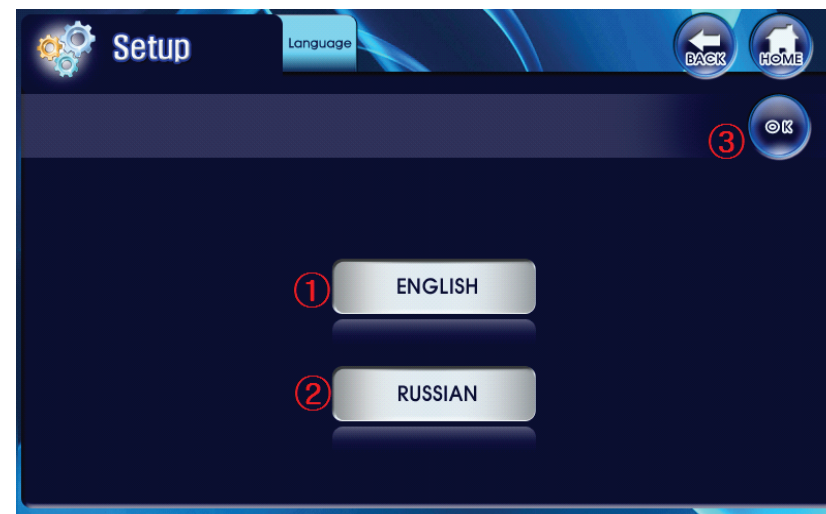

Чтобы выбрать язык меню:

1. Нажмите ENGLISH (Английский) ① или RUSSIAN (Русский) ② для выбора языка.
2. Нажмите OK ③ чтобы сохранить настройки.
3. Перед сменой языка произойдет перезагрузка монитора.

Калибровка сенсорного экрана

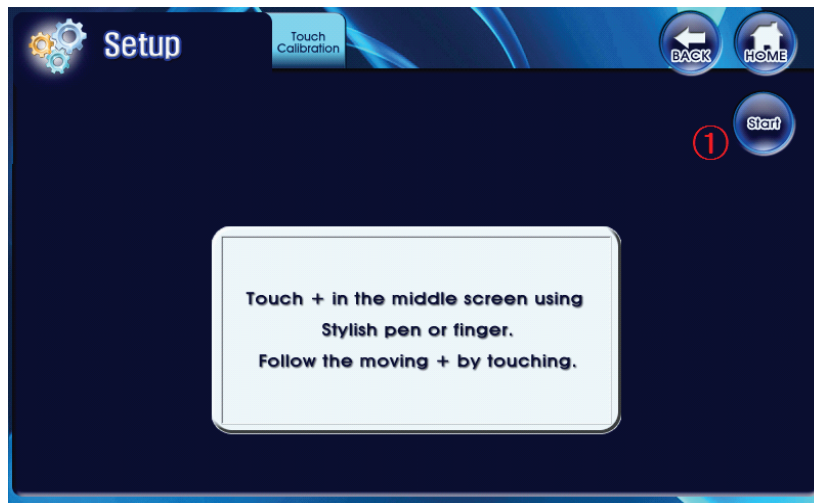

Чтобы осуществить калибровку сенсорного экрана:
(Используйте эту функцию только если экран неправильно реагирует на нажатия. Перед калибровкой настоятельно рекомендуется провести чистку экрана)

1. Нажмите Start (Начать) ① чтобы начать калибровку.
2. Последовательно дотроньтесь к каждому из появляющихся маркеров от ① до ⑤.

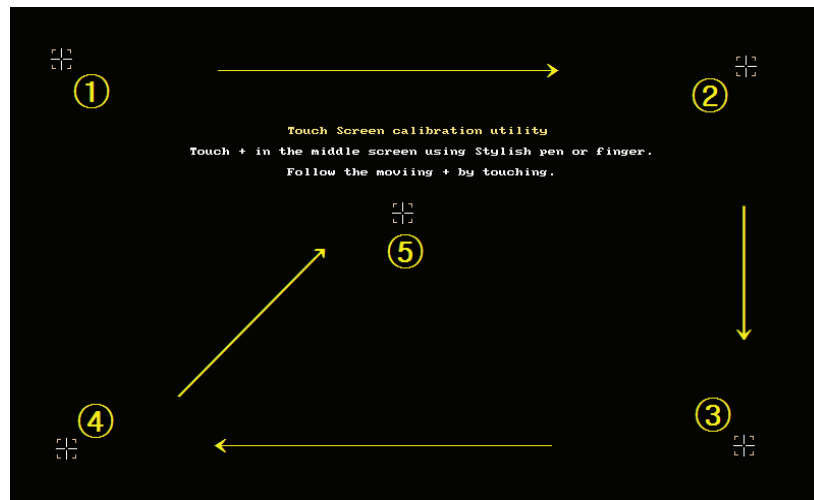

Инициализация

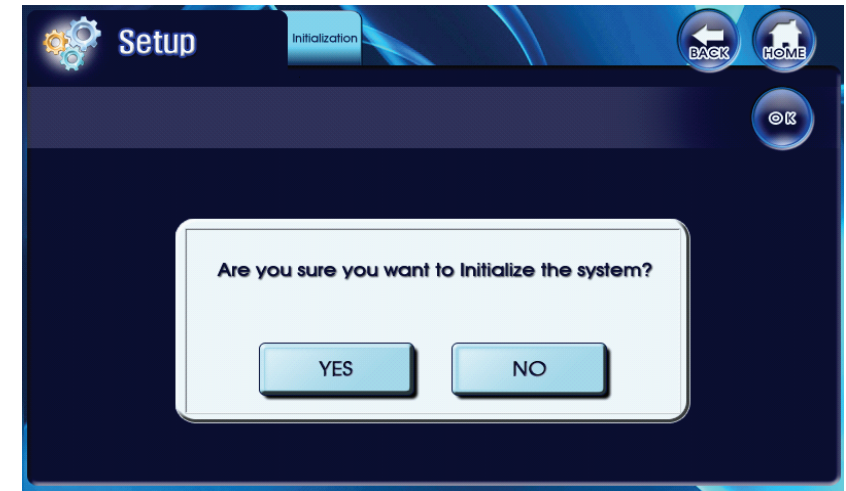

Чтобы произвести инициализацию, нужно ввести пароль и нажать ОК. Далее подтвердите инициализацию. После этой операции все настройки будут сброшены на заводские.

Обновление программного обеспечения

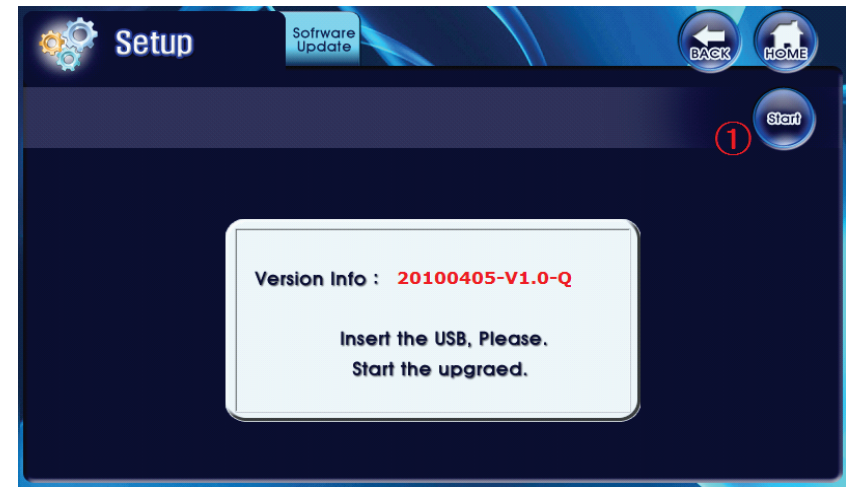

Чтобы обновить программное обеспечение:

1. Вставьте флеш-карту в слот USB на правой панели монитора.
2. Нажмите Start (Начать) ① и подтвердите выбор, чтобы начать обновление.
3. После обновления произойдет перезагрузка системы.

Калибровка сенсорного экрана

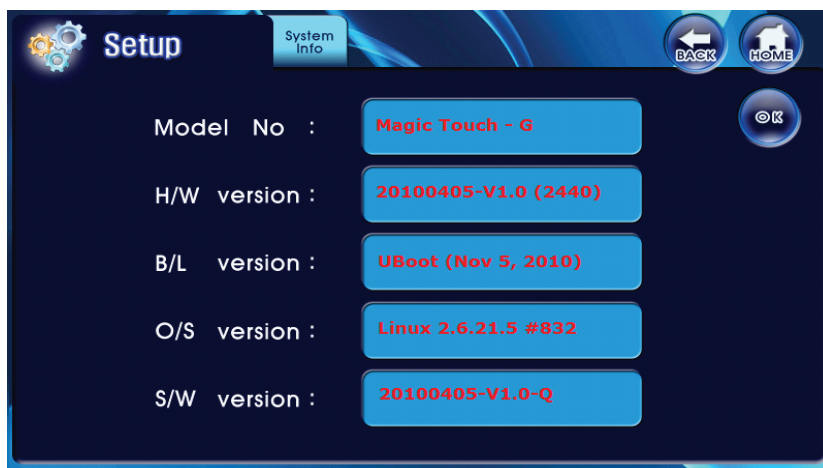

В данном меню отображаются сведения о системе: модель монитора, версия платы, версия загрузчика, версия операционной системы, версия программного обеспечения.

Настройки камер



Чтобы отключить камеры, которые не используются:

1. Выберите камеры которые не будут использоваться и установите соответствующие флажки.
2. Нажмите ОК ¹ чтобы сохранить настройки.

Меры предосторожности

Пожалуйста, убедитесь, что Вы используете рекомендованный кабель для условий, изложенных в этой инструкции.

Не используйте очищающие средства или растворители для чистки данных мониторов. Используйте влажную ткань и мягко вытирайте поверхность видеодомофона.

Искажение изображения может произойти, если ваше оборудование установлено слишком близко к магнитным полям других приборов, таких как микроволновые печи, телевизор, звуковые колонки и т.д.

Вызывной блок должен быть независимым от погодных условий (прямые солнечные лучи, дождь, снег).

Гарантия и обслуживание

Гарантийное обслуживание - 12 месяцев с момента покупки оборудования.

Данную продукцию необходимо использовать только по назначению.

Данная гарантия не распространяется, если домофон был поврежден по вине покупателя.

Данная гарантия не распространяется на повреждения, вызванные стихийными бедствиями и другими форсмажорными обстоятельствами.

В гарантийное обслуживание и ремонт принимается домофон в полной комплектности, с неповрежденной пломбой изготовителя.

При нарушении сохранности пломбы, механических и иных повреждениях, вызванных попаданием внутрь посторонних предметов, веществ, жидкостей, насекомых или следов их пребывания, ремонт домофона производится за счет покупателя.

Устранение загрязнения и пыли с поверхности производите мягкой материей (фланелью).

Не допускайте использование бензина, ацетона и других растворяющих пластмассу веществ.

Срок службы домофона зависит от его правильной эксплуатации.