

КРАТКОЕ  
РУКОВОДСТВО  
ПОЛЬЗОВАТЕЛЯ



uni-ubi

[www.uni-ubi.ru](http://www.uni-ubi.ru)



Номер  
серии  
продукта

# • Uface 4

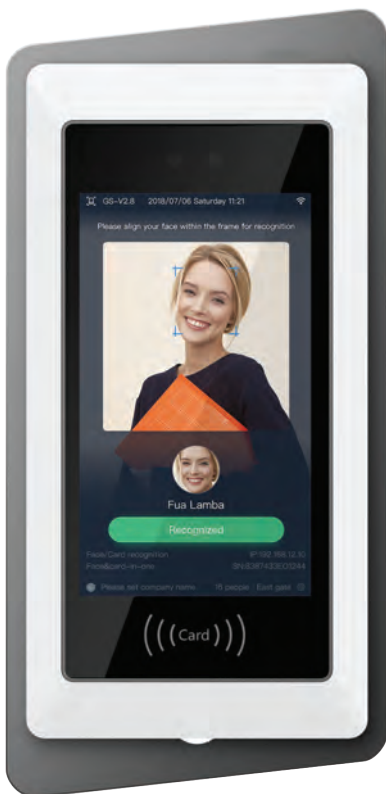

## Уважаемый пользователь!

Благодарим вас за выбор продукции Uni-Ubi Uface. Для правильного использования функций устройства просим Вас внимательно прочесть данную инструкцию. Если Вы столкнулись с техническими проблемами с продукцией Uni-Ubi, не описанными в данной инструкции, обратитесь в службу поддержки Uni-Ubi в РФ.

**Обращаем ваше внимание**, что неверное использование устройства, может привести к утрате гарантии. Условия гарантии и ограничения использования изложены в гарантийном талоне и на сайте <https://uni-ubi.ru> в разделе «Поддержка\Гарантия».

### Служба поддержки продукции Uni-Ubi:

Тел.: +7 (495) 134-33-70 (время работы с 10:00 до 18:00 МСК)

E-Mail: [helpdesk@inprice.ru](mailto:helpdesk@inprice.ru)

[www.uni-ubi.ru](http://www.uni-ubi.ru)

Все части этого буклета защищены авторским правом Uni-Ubi, включая слова, изображения и схемы. Запрещается без письменного разрешения извлекать, копировать, переводить или изменять информацию, содержащуюся в этой инструкции.

## Содержание

### Первое знакомство

- Комплект поставляемых элементов
- Габаритный чертеж
- Инструкция по использованию устройства/приложения
- Внешний вид устройства

### Установка

- Интенсивность освещения
- Размещение устройства
- Высота установки
- Установка устройства
- Коммутация проводных интерфейсов

### Описание продукта

- Особенности
- Частые вопросы и рекомендации по эксплуатации

## Комплект поставки

Номер	Название	Кол-во
1	Терминал Uface	1
2	Инструкция пользователя	1
3	Гарантийный талон	1
4	Адаптер питания	1
5	Шестигранный ключ	1
6	Прозрачный полиэтиленовый пакет	1
7	Шаблон-наклейка для сверления при монтаже (опционально)	1
8	Сертификат прохождения контроля качества (опционально)	1

## Габаритный чертеж

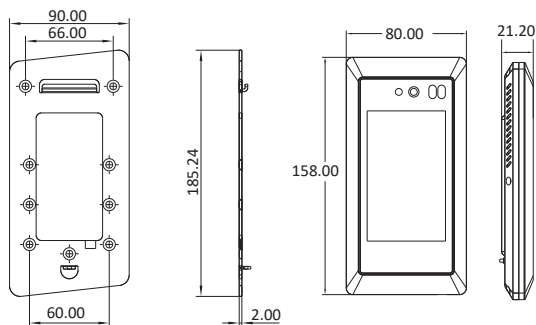

Программное обеспечение Uni-Ubi, поставляемое с продуктом или отдельно, подразделяется на 2 версии: облачная и сетевая (сетевая или offline-версия). Для уточнения возможности интеграции терминалов Uni-Ubi Uface с программным обеспечением сторонних производителей свяжитесь со службой поддержки. Для более подробных инструкций по пользованию продуктом/программным обеспечением, зайдите на официальный сайт для загрузки инструкций или обратитесь в службу поддержки.

Внешний вид устройства

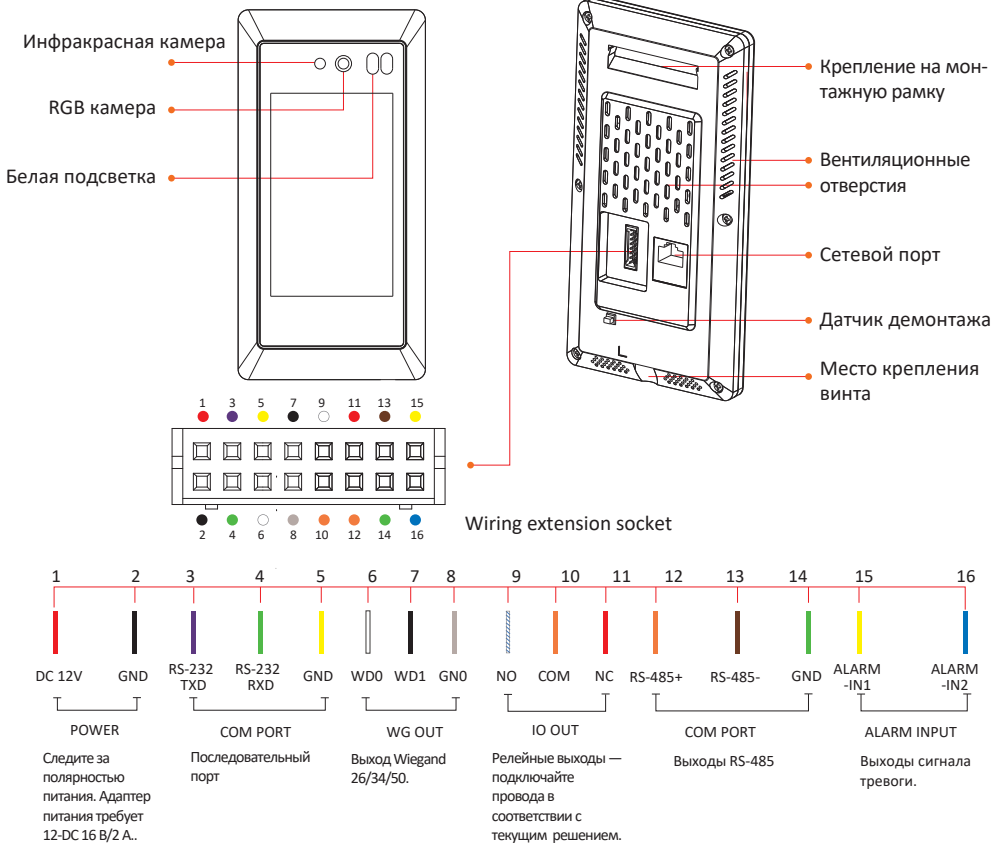

(Изображение дано для справки и может отличаться от готового продукта)

## Интенсивность освещения

Интенсивность освещения (далее «интенсивность») распознаваемого лица **не должна быть ниже 30 люксов**. Устройство распознавания лица имеет собственный источник освещения, таким образом при нахождении устройства в полной темноте, освещение лица, находящегося в 0,5 м от устройства, составит около 100 люксов. Чем ближе лицо к устройству, тем большая интенсивность. Чрезмерная интенсивность влияет на характеристики распознавания лица, и может повлечь затруднения в обработке поступающей на устройство информации.

### Тест интенсивности освещения

Стандартный тест показан на изображении ниже: угол между пунктирными линиями А и В составляет  $90^\circ$ , в тесте используется стандартный люксметр полного спектра и стандартный источник света U30; отрегулируйте расстояние между источником света и тестируемым объектом (d) в зависимости от интенсивности освещения лица объекта в данный момент.

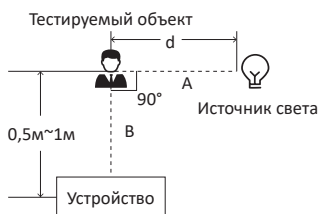

### Примеры интенсивности

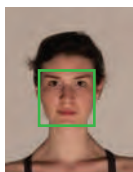

30 люксов  
тусклое

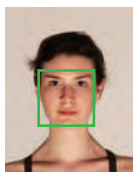

50 люксов  
нормальное



100 люксов  
яркое



300 люксов  
лёгкий пересвет



500 люксов  
сильный пересвет

### Интенсивность освещения в реальных условиях

Проблемы с освещением могут привести к большим различиям между отснятым и зарегистрированным устройством изображениями; фоновый, боковой или яркий свет влияют на процесс распознавания лиц.

#### Боковой свет

Источник света находится сбоку от объекта

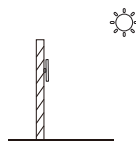

Боковой свет неравномерно освещает лицо объекта



#### Сильный свет

Устройство стоит между источником света и объектом

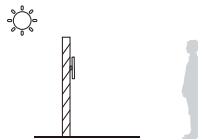

Прямое сильное освещение приведёт к сильной засветке



#### Фоновый свет

Объект находится между устройством и источником света

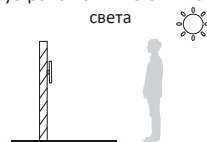



Фоновый свет делает лицо слишком тёмным









### Способы улучшения качества изображения

1. Установите устройство в помещении с меньшим воздействием источников света.
2. Добавьте дополнительные изображения лица, соответствующие условиям размещения через ПО или прямо через терминал с помощью функции регистрации изображений.
3. Корректно установите пороговое значение освещения в соответствии с инструкцией устройства.

Устройство должно быть установлено в местах без фонового, бокового и сильного контрольного света.

-  Зона в 3 м от окна, без воздействия прямых солнечных лучей, является **рекомендуемой для установки**.
-  Место с фоновым, боковым или сильным контрольным светом — **не рекомендуется для установки**.
-  Другие места, **подходящие для установки** в зависимости от фактического освещения.

-  Устройство на турникете
-  Человек
-  Свет
-  Стена
-  Шторы
-  Дверь
-  Стеклопанельное окно (в том числе полуоткрытое помещение без стен)

### Солнечный свет в помещении

Если через окно проходит интенсивный солнечный свет, то терминал распознавания лиц рекомендуется установить в зоне с наименьшим и неконтрастным воздействием солнечного света, без источников бокового или фонового света (стеклянное окно приравнивается к отсутствию стены).

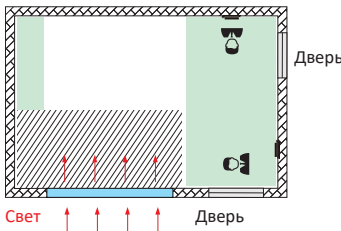

### Стеклопанельное окно

Если в помещении есть стена из стекла и нет защиты от солнечного света, рекомендуется установить шторы. На место установки терминала необходимо установить защиту от солнечных лучей во избежание проблем с распознаванием (стеклянное окно приравнивается к отсутствию стены).

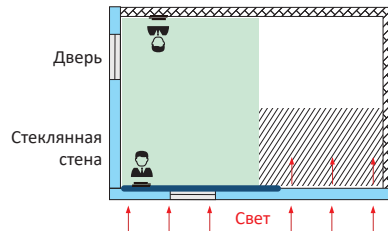

### Свет проникает в помещение через дверь и окно с одной стороны

Если свет проникает в помещение через дверь, устройство должно быть установлено соответствующим образом, вместе с защитой от солнечных лучей и неагрессивным источником света. Предполагается, что стеклянное окно не имеет защиты от солнечных лучей, поэтому устройство должно быть установлено сбоку, дальше от стеклянного окна или с повешенной шторой.

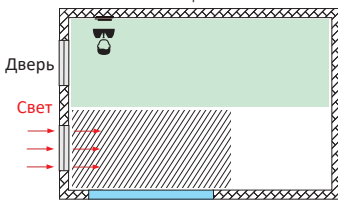

### Свет проникает через дверь

Если солнечный свет проникает через дверь, то устройство должно быть установлено с защитой от солнечного света и, возможно, с небольшим компенсирующим источником света.

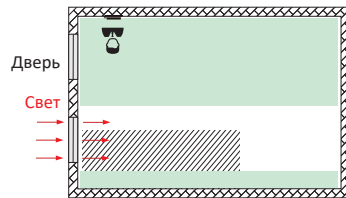

## Высота установки

Высота вертикального обзора камеры

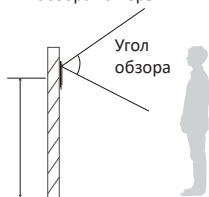

Ширина горизонтального обзора камеры

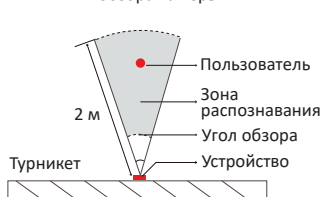

Рекомендуемая высота установки устройства (между объективом и полом) составляет 1,5 м. Для людей ростом 1,3-1,7 м рекомендуемая дистанция до устройства 0,5 м. Для людей, ростом 1,8-2 м рекомендуемая дистанция до устройства — 1 м (с некоторыми отклонениями).

## 1 Инструкция по подключению кабелей. Пример установки на кабеле питания.

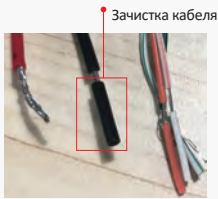

Снимите защитный колпачок на проводе кабеля.



С помощью инструментов зачистите кабель и обнажите металлическую часть провода.



Скоммутируйте с соответствующим полюсом кабеля, в нашем случае с кабелем питания и изолируйте провода.

**Внимание!** Если полярность кабеля будет перепутана, то устройство не загрузится; адаптер питания требует DC 12-16

## 2 Приложите монтажный шаблон к стене на высоте 1,4 метра, выровняйте по уровню. Просверлите стену в соответствии с отверстиями на монтажном шаблоне: 3 для дюбелей и 2 для проводов. При необходимости крепления в бетонные перекрытия используйте саморезы вместе с дюбелями.

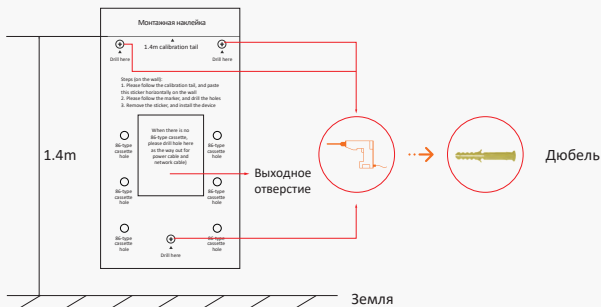

## 3

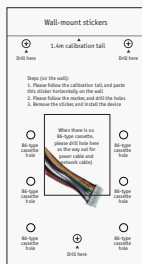

Вытолкните белое гнездо с подключенными проводами из выходного отверстия.





## Подключение электромагнитной двери



Схема установки системы для электромагнитной двери



## Схема подключения выключателя магнитной двери

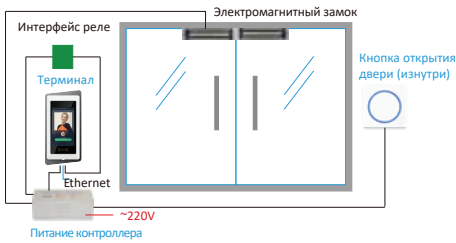
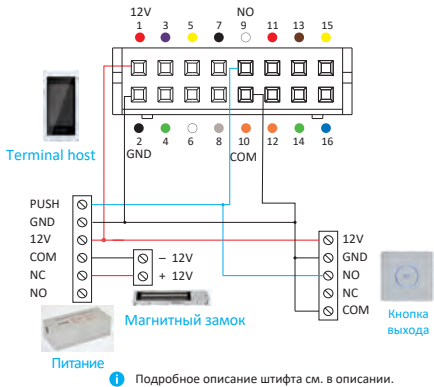
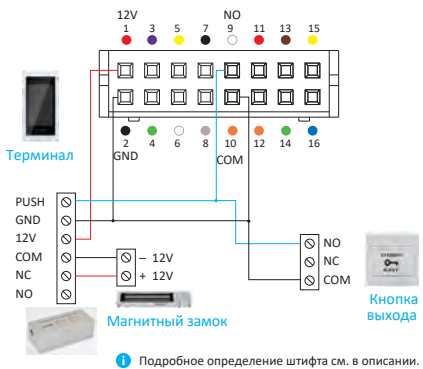

## Схема подключения механического выключателя магнитной двери

## Подключение автоматической двери



Схема установки системы для автоматической двери



## Схема подключения сенсорного выключателя автоматической двери

## Замечания по установке

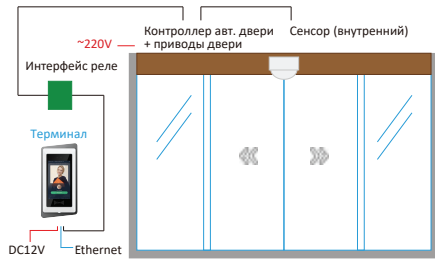
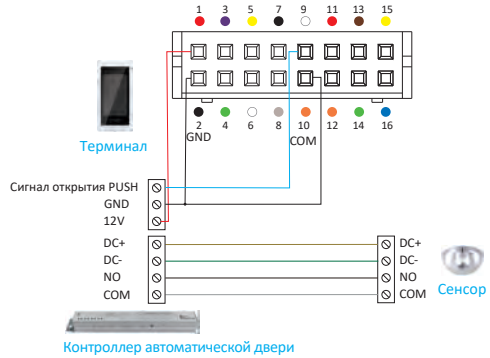
1. Кабели в панели сенсорного переключателя должны находиться подальше от центра платы.



2. При кстановке проводов, если кабель питания на 12 В хоста не имеет спец. удлинителя

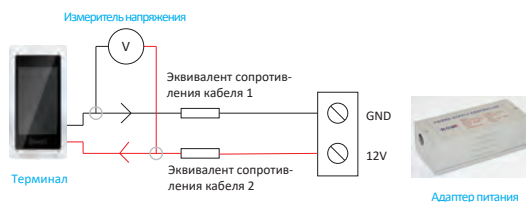

3. Адаптер питания (входит в комплектацию\_ имеет тип вилки в соответствии со стандартом конкретной страны поставки (Европейский, Американский и пр.). Общая длина адаптера 1 м.

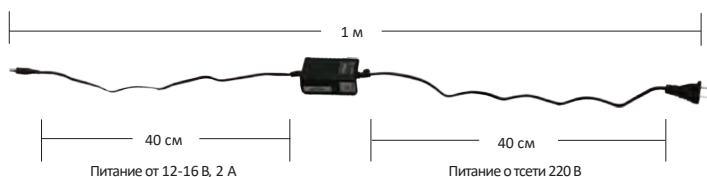

- Длина слаботочного кабеля питания не должна превышать 2 м. В противном случае это может привести к недостаточному питанию терминала, повторяющейся перезагрузке, сбоем системы, и так далее. Если необходимо подать питание на большее расстояние, используйте удлинитель 220 В.
  - Если использовать адаптер питания с неправильными параметрами, например, 9 В/1 А, то недостаточное напряжение и слишком слабый ток могут вызывать повторный перезапуск устройства.
  - Избегайте использования слишком тонкого кабеля питания (как 220 В, так и 12 В). Рекомендуется параллельно подключить многожильный кабель или использовать толстый кабель с медным сердечником, чтобы обеспечить напряжение более 11 В.
- i** **Внимание:** при использовании для подачи питания сетевого кабеля (витой пары UTP) рекомендуется использовать 4 жилы в качестве положительного полюса («+») и 4 жилы в качестве отрицательного полюса («-»). Нарращивание кабеля при этом можно осуществлять стандартными проходными соединителями «мама-мама».

### • Характеристики устройства

Инфракрасная подсветка, двойная камера RGB/ИК.

Однозначное распознавание зарегистрированных персон и исключение пропуска персон с “ложным лицом” (фотографий и предметов, имитирующих живое лицо) обеспечивается благодаря динамической оценке изображения, получаемого с двух камер: видимого и ИК-спектра. В результате достигается потоковое распознавание в реальном времени, где точность 1:N составляет 99,99% с 0,01% частотой ложных срабатываний.

### • Локальное хранение записей

а) Устройство, использующее облачное хранилище, поддерживает 50 тысяч изображений лиц (весом менее 400 КБ), 1 миллион записей о распознавании (0,45 КБ), и около 100 тысяч изображений, загруженных на устройство;

б) Устройство, использующее локально, поддерживает хранение 50 тысяч изображений лиц (каждое изображение около 100 КБ) и 1 миллион записей распознавания (включая последние 10 тысяч изображений, загруженных на устройство).

### • Высокая скорость распознавания

Скорость распознавания составляет менее 1 секунды.

### • Меню выбора режимов совместимости со сторонними разработчиками СКУД

Терминалы Uface имеют несколько преднастроенных режимов интеграции со СКУД. Кроме этого доступно:

- Управление терминалом через интерфейс HTTP-команд;
- Взаимодействие по порту RS232;
- Подключение к сторонним СКУД-контроллерам по интерфейсу Wiegand 26/34/50;
- Доступно множество настраиваемых параметров обмена данными.

### • Настройка типовых функций

Настройка дистанции распознавания;

Распознавание незарегистрированных лиц;

Сохранение на устройстве изображений лиц (регистрация);

Настройка проверки наличия маски на лице;

Проверка температуры каждого посетителя;

Настройка диапазона температуры посетителей, разрешенной для пропуска.

### • Класс пыли- и влагозащиты

Устройство обладает степенью защиты IP66.

- **Очистка загрязнений**

Пожалуйста, используйте мягкую ткань или схожий материал. Протирайте экран и корпус терминала без усилий, избегайте мытья водой или чистящими средствами.

Избегайте загрязнения экрана жирными субстанциями и маслами, не царапайте экран острыми предметами, не используйте для очистки экрана средства и предметы, содержащие абразивные фракции.

- **Среда эксплуатации**

Рекомендуемая температура среды эксплуатации устройства составляет  $-10 \sim +50^{\circ}\text{C}$ .

Эксплуатация устройства при температуре, отличной от указанной, может привести к некорректной работе устройства.

Не размещайте терминалы вблизи источников тепла и открытого огня.

- **Питание**

Не используйте адаптеры питания не из комплекта поставки во избежание порчи устройства.

При подключении к источникам централизованного питания убедитесь в их соответствии по параметрам напряжения и тока (не менее указанных в руководстве), оригинальному БП из комплекта поставки.

Если вы сомневаетесь в качестве питания в вашей сети 220 В (существенные продолжительные отклонения, пиковые скачки и просадки по номиналам, отключения питания), используйте источники бесперебойного питания, сетевые фильтры или стабилизаторы питания.

- **Что делать если устройство не отвечает на запрос?**

Попробуйте перезагрузить устройство или сбросить настройки.

Когда устройство зависает на долгое время, необходимо отключить и повторно подключить кабель питания, а затем перезагрузить устройство. Если это не поможет, нажмите кнопку RESET в течение 8-12 секунд для сброса настроек устройства. Если проблема не устранена, пожалуйста, обратитесь в службу технической поддержки.



Избегайте попадания на экран воды и маслосодержащих жидкостей, а также повреждения экрана острыми предметами



Не используйте неизвестные адаптеры питания во избежание возгорания







Официальный дистрибьютор Uni-Ubi в РФ и странах таможенного союза —  
**компания InPrice Distribution.**

Тел.: +7 (495) 933-10-45, e-mail: [info@inprice.ru](mailto:info@inprice.ru)

[www.inprice.ru](http://www.inprice.ru)

[www.uni-ubi.ru](http://www.uni-ubi.ru)