

КРАТКОЕ
РУКОВОДСТВО
ПОЛЬЗОВАТЕЛЯ



www.uni-ubi.ru



Номер
серии
продукта

• Uface 8*-Temp (OS-M385C2-* -R23WF-TEMPF)

Название модели в старой кодировке

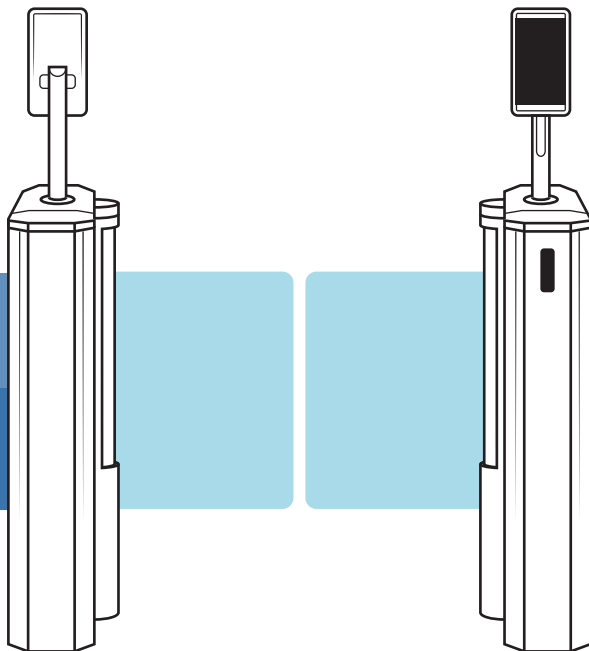

Уважаемый пользователь!

Благодарим вас за выбор продукции Uni-Ubi Uface. Для правильного использования функций устройства просим Вас внимательно прочесть данную инструкцию. Если Вы столкнулись с техническими проблемами с продукцией Uni-Ubi, не описанными в данной инструкции, обратитесь в службу поддержки Uni-Ubi в РФ.

Обращаем ваше внимание, что неверное использование устройства, может привести к утрате гарантии. Условия гарантии и ограничения использования изложены в гарантийном талоне и на сайте <https://uni-ubi.ru> в разделе «Поддержка\Гарантия».

Служба поддержки продукции Uni-Ubi:

Тел.: +7 (495) 134-33-70 (время работы с 10:00 до 18:00 МСК)

E-Mail: helpdesk@inprice.ru

www.uni-ubi.ru

Все части этого буклета защищены авторским правом Uni-Ubi, включая слова, изображения и схемы. Запрещается без письменного разрешения извлекать, копировать, переводить или изменять информацию, содержащуюся в этой инструкции.

Содержание

Первое знакомство

- Комплект поставляемых элементов
- Габаритный чертеж
- Инструкция по использованию устройства/приложения
- Внешний вид устройства

Установка

- Интенсивность освещения
- Размещение устройства
- Высота установки
- Установка устройства
- Коммутация проводных интерфейсов

Описание продукта

- Особенности
- Частые вопросы и рекомендации по эксплуатации

Комплект поставки

Номер	Название	Кол-во
1	Терминал Uface	1
2	Инструкция пользователя	1
3	Гарантийный талон	1
4	Адаптер питания	1
5	Шестигранный ключ	1
6	Прозрачный полиэтиленовый пакет	1
7	Шаблон-наклейка для сверления при монтаже (опционально)	1
8	Сертификат прохождения контроля качества (опционально)	1

Габаритный чертеж

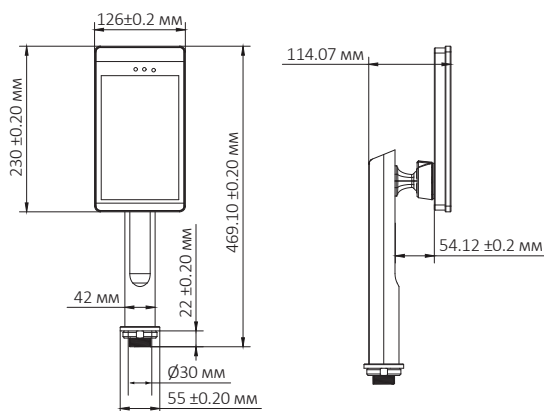

Программное обеспечение Uni-Ubi, поставляемое с продуктом или отдельно, подразделяется на 2 версии: облачная и сетевая (сетевая или offline-версия). Для уточнения возможности интеграции терминалов Uni-Ubi Uface с программным обеспечением сторонних производителей свяжитесь со службой поддержки. Для более подробных инструкций по пользованию продуктом/программным обеспечением, зайдите на официальный сайт для загрузки инструкций или обратитесь в службу поддержки.

Внешний вид устройства

Устройство

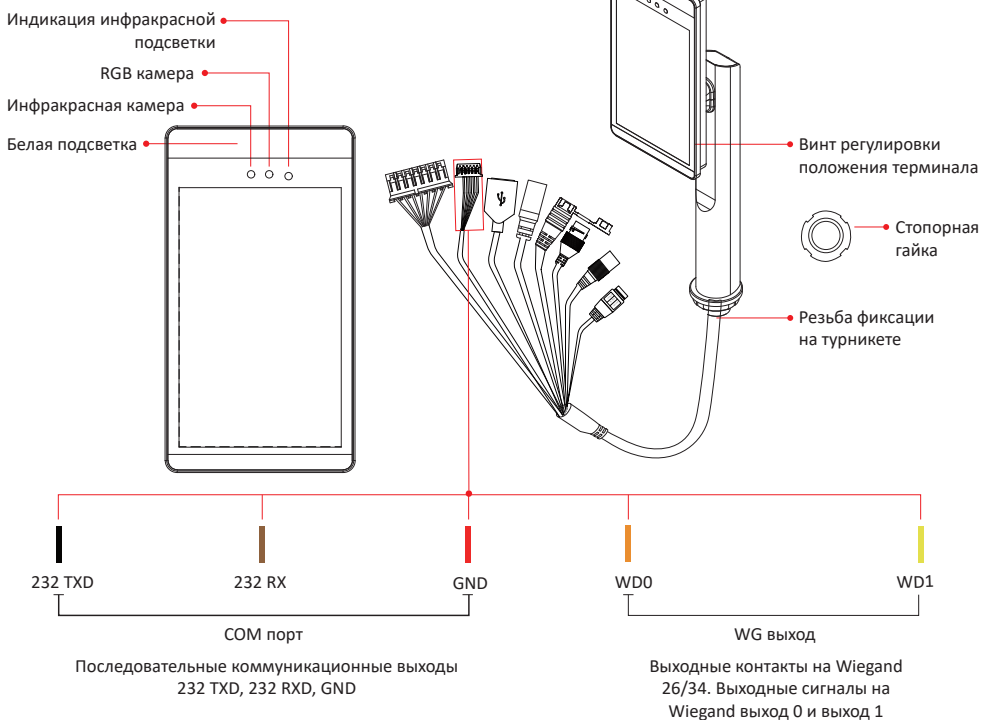

Интерфейсы устройства

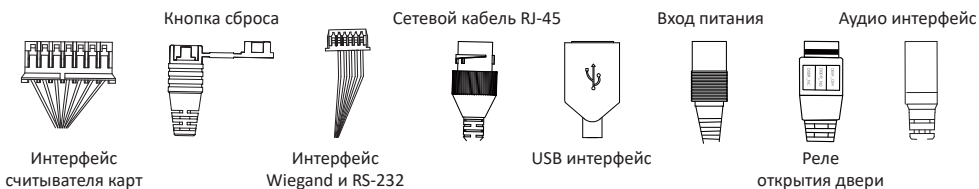

Интенсивность освещения

Интенсивность освещения (далее «интенсивность») распознаваемого лица **не должна быть ниже 30 люксов**. Устройство распознавания лица имеет собственный источник освещения, таким образом при нахождении устройства в полной темноте, освещение лица, находящегося в 0,5 м от устройства, составит около 100 люксов. Чем ближе лицо к устройству, тем большая интенсивность. Чрезмерная интенсивность влияет на характеристики распознавания лица, и может повлечь затруднения в обработке поступающей на устройство информации.

Тест интенсивности освещения

Стандартный тест показан на изображении ниже: угол между пунктирными линиями А и В составляет 90° , в тесте используется стандартный люксметр полного спектра и стандартный источник света U30; отрегулируйте расстояние между источником света и тестируемым объектом (d) в зависимости от интенсивности освещения лица объекта в данный момент.

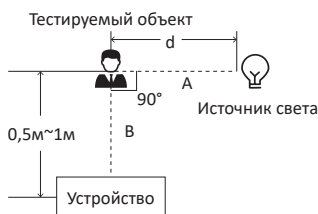

Примеры интенсивности

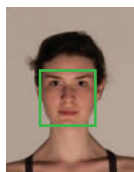

30 люксов
тусклое

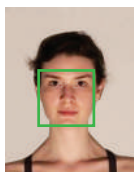

50 люксов
нормальное



100 люксов
яркое



300 люксов
лёгкий пересвет



500 люксов
сильный пересвет

Интенсивность освещения в реальных условиях

Проблемы с освещением могут привести к большим различиям между отснятым и зарегистрированным устройством изображениями; фоновый, боковой или яркий свет влияют на процесс распознавания лиц.

Боковой свет

Источник света находится сбоку от объекта

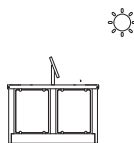

Боковой свет неравномерно освещает лицо объекта



Сильный свет

Устройство стоит между источником света и объектом

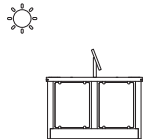

Прямое сильное освещение приведёт к сильной засветке



Фоновый свет

Объект находится между устройством и источником света

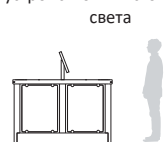



Фоновый свет делает лицо слишком тёмным









Способы улучшения качества изображения

1. Установите устройство в помещении с меньшим воздействием источников света.
2. Добавьте дополнительные изображения лица, соответствующие условиям размещения через ПО или прямо через терминал с помощью функции регистрации изображений.
3. Корректно установите пороговое значение освещения в соответствии с инструкцией устройства.

Устройство должно быть установлено в местах без фонового, бокового и сильного контрольного света.

-  Зона в 3 м от окна, без воздействия прямых солнечных лучей, является **рекомендуемой для установки**.
-  Место с фоновым, боковым или сильным контрольным светом — **не рекомендуется для установки**.
-  Другие места, **подходящие для установки** в зависимости от фактического освещения.

-  Устройство на турникете
-  Человек
-  Свет
-  Стена
-  Шторы
-  Дверь
-  Стеклое окно (в том числе полуоткрытое помещение без стен)

Солнечный свет в помещении

Если через окно проходит интенсивный солнечный свет, то терминал распознавания лиц рекомендуется установить в зоне с наименьшим и неконтрастным воздействием солнечного света, без источников бокового или фонового света (стеклянное окно приравнивается к отсутствию стены).

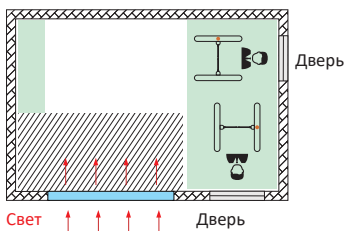

Стеклое окно

Если в помещении есть стена из стекла и нет защиты от солнечного света, рекомендуется установить шторы. На место установки терминала необходимо установить защиту от солнечных лучей во избежание проблем с распознаванием (стеклянное окно приравнивается к отсутствию стены).

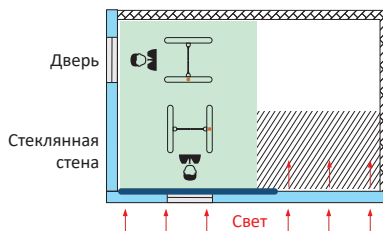

Свет проникает в помещение через дверь и окно с одной стороны

Если свет проникает в помещение через дверь, устройство должно быть установлено соответствующим образом, вместе с защитой от солнечных лучей и неагрессивным источником света. Предполагается, что стеклянное окно не имеет защиты от солнечных лучей, поэтому устройство должно быть установлено сбоку, дальше от стеклянного окна или с повешенной шторой.

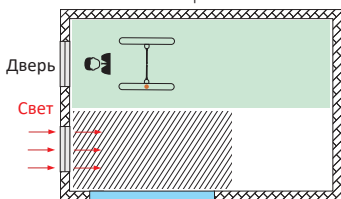

Свет проникает через дверь

Если солнечный свет проникает через дверь, то устройство должно быть установлено с защитой от солнечного света и, возможно, с небольшим компенсирующим источником света.

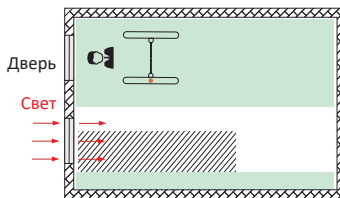

Высота установки

Высота вертикального обзора камеры

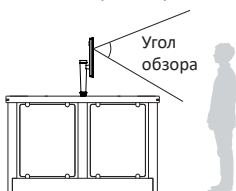

Ширина горизонтального обзора камеры

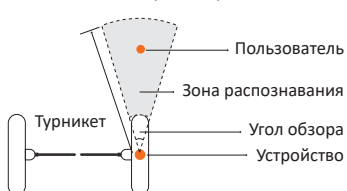

Рекомендуемая высота установки устройства (между объективом и полом) составляет 1,5 м. Для людей ростом 1,3-1,7 м рекомендуемая дистанция до устройства 0,5 м. Для людей, ростом 1,8-2 м рекомендуемая дистанция до устройства 1 м (с некоторыми отклонениями).

1

Для установки терминала, просверлите в турникете отверстие диаметром 32 мм (в середине или спереди), как показано на изображении. Указанное символом ⊕ место — это рекомендуемое положение отверстия.

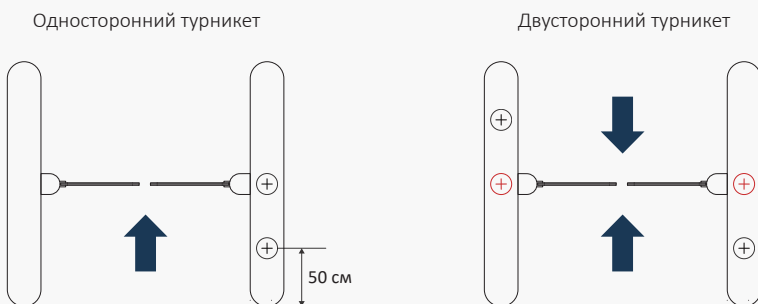

- ❗ **Внимание:** Положение отверстия должно определяться фактическим размером турникета, 50 см является ориентировочным расстоянием.

2

Открутите стопорную гайку в нижней части стойки устройства, пропустите кабели через гайку.

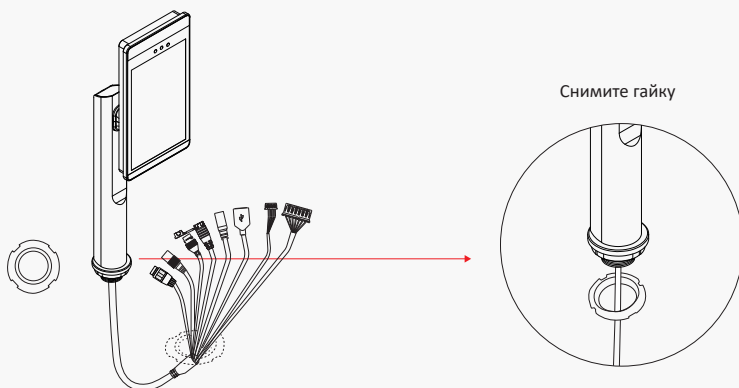

- ❗ **Внимание:**
- Во время установки не подключайте сетевой кабель и адаптер питания во избежание замыканий и сбоев подключения.
 - Протягивайте кабели через гайку по очереди, а не пучком, как показано на рисунке.

- 3 Установите стойку в отверстие сверху вниз.

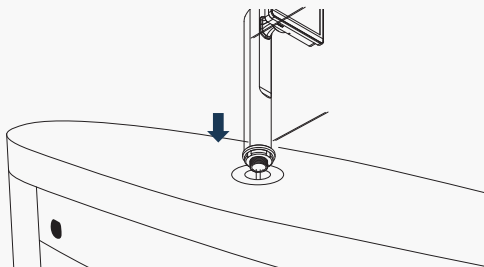

- 4 В нижней части деки турникета выньте из гайки кабели один за другим, выровняйте гайку с резьбой, и затяните.

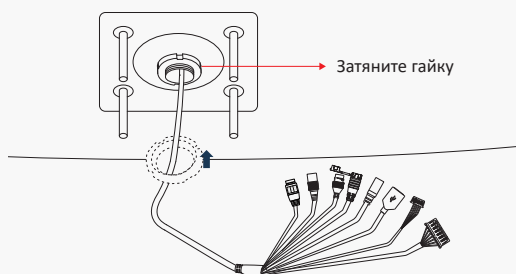

- 5 Подключите сетевой кабель и адаптер питания, запустите устройство. Отрегулируйте опорный угол для достижения оптимального угла обзора камеры распознавания лиц.

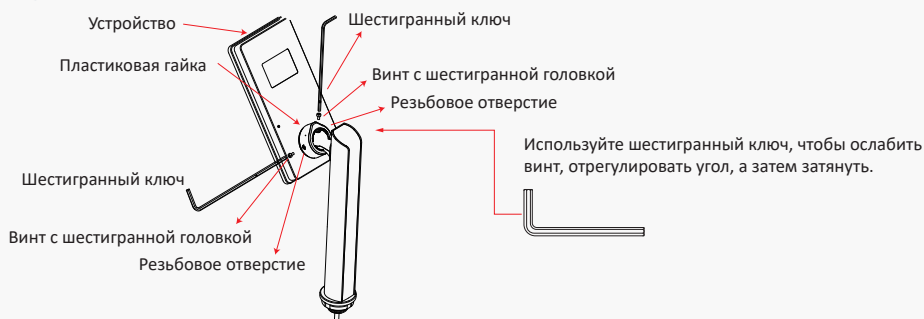

Подключение автоматической двери



Схема установки системы для автоматической двери



Схема подключения датчика переключателя автоматической двери

Замечания по установке

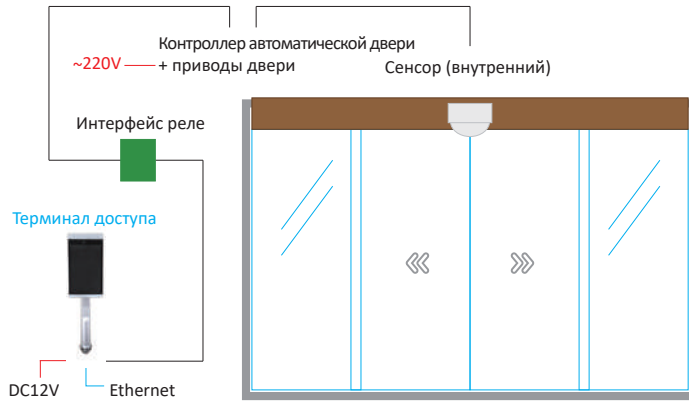
1. Обращаем ваше внимание, что при прокладке кабелей питания (12 В) от терминала до БП на большое расстояние, растет сопротивление, что может привести: к понижению напряжения (≤ 11 В) на линии питания, повторяющейся перезагрузке, сбоям системы и так далее. Рекомендации по предотвращению данных проблем даны ниже.

Рисунок ниже: пример проводного соединения с измерением напряжения.

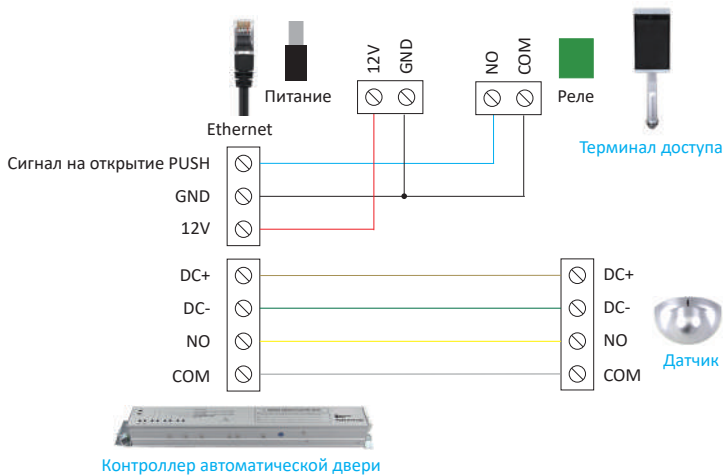
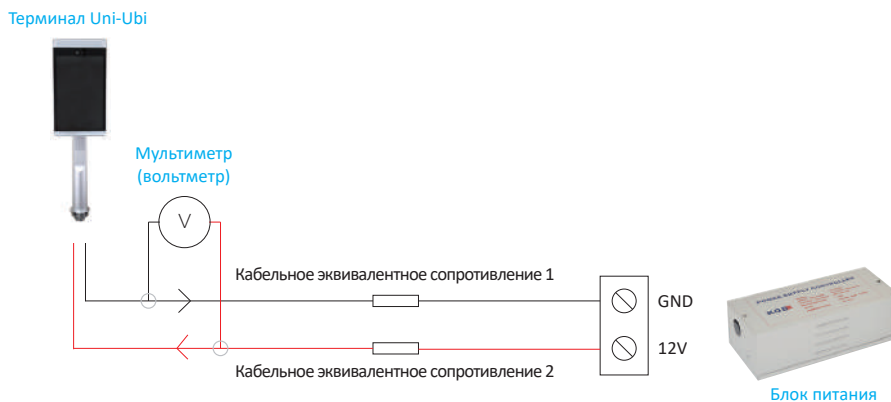

2. Адаптер питания (входит в комплектацию) имеет тип вилки в соответствии со стандартом конкретной страны поставки (Европейский, Американский, Британский и пр.).

- Длина слаботочного кабеля питания не должна превышать 2 м. В противном случае это может привести к недостаточному питанию терминала, повторяющейся перезагрузке, сбою системы, и так далее. Если необходимо подать питание на большее расстояние, используйте удлинитель 220 В.
 - Если использовать адаптер питания с неправильными параметрами, например, 9 В/1 А, то недостаточное напряжение и слишком слабый ток могут вызывать повторный перезапуск устройства.
 - Избегайте использования слишком тонкого кабеля питания (как 220 В, так и 12 В). Рекомендуется параллельно подключить многожильный кабель или использовать толстый кабель с медным сердечником, чтобы обеспечить напряжение более 11 В.
- И** **Внимание:** при использовании для подачи питания сетевого кабеля (витой пары UTP) рекомендуется использовать 4 жилы в качестве положительного полюса («+») и 4 жилы в качестве отрицательного полюса («-»). Нарращивание кабеля при этом можно осуществлять стандартными проходными соединителями «мама-мама».

• Характеристики устройства

Инфракрасная подсветка, двойная камера RGB/ИК.

Однозначное распознавание зарегистрированных персон и исключение пропуска персон с “ложным лицом” (фотографий и предметов, имитирующих живое лицо) обеспечивается благодаря динамической оценке изображения, получаемого с двух камер: видимого и ИК-спектра. В результате достигается потоковое распознавание в реальном времени, где точность 1:N составляет 99,99% с 0,01% частотой ложных срабатываний.

• Локальное хранение записей

а) Устройство, использующее облачное хранилище, поддерживает 50 тысяч изображений лиц (весом менее 400 КБ), 1 миллион записей о распознавании (0,45 КБ), и около 100 тысяч изображений, загруженных на устройство;

б) Устройство, использующее локально, поддерживает хранение 50 тысяч изображений лиц (каждое изображение около 100 КБ) и 1 миллион записей распознавания (включая последние 10 тысяч изображений, загруженных на устройство).

• Высокая скорость распознавания

Скорость распознавания составляет менее 1 секунды.

• Меню выбора режимов совместимости со сторонними разработчиками СКУД

Терминалы Uface имеют несколько преднастроенных режимов интеграции со СКУД. Кроме этого доступно:

- Управление терминалом через интерфейс HTTP-команд;
- Взаимодействие по порту RS232;
- Подключение к сторонним СКУД-контроллерам по интерфейсу Wiegand 26/34;
- Доступно множество настраиваемых параметров обмена данными.

• Настройка типовых функций

Настройка дистанции распознавания;

Распознавание незарегистрированных лиц;

Сохранение на устройстве изображений лиц (регистрация);

Настройка проверки наличия маски на лице;

Проверка температуры каждого посетителя;

Настройка диапазона температуры посетителей, разрешенной для пропуска.

• Класс пыли- и влагозащиты

Устройство обладает степенью защиты IP66.

- **Очистка загрязнений**

Пожалуйста, используйте мягкую ткань или схожий материал. Протирайте экран и корпус терминала без усилий, избегайте мытья водой или чистящими средствами.

Избегайте загрязнения экрана жирными субстанциями и маслами, не царапайте экран острыми предметами, не используйте для очистки экрана средства и предметы, содержащие абразивные фракции.

- **Среда эксплуатации**

Рекомендуемая температура среды эксплуатации устройства составляет $-10 \sim +50^{\circ}\text{C}$.

Эксплуатация устройства при температуре, отличной от указанной, может привести к некорректной работе устройства.

Не размещайте терминалы вблизи источников тепла и открытого огня.

- **Питание**

Не используйте адаптеры питания не из комплекта поставки во избежание порчи устройства.

При подключении к источникам централизованного питания убедитесь в их соответствии по параметрам напряжения и тока (не менее указанных в руководстве), оригинальному БП из комплекта поставки.

Если вы сомневаетесь в качестве питания в вашей сети 220 В (существенные продолжительные отклонения, пиковые скачки и просадки по номиналам, отключения питания), используйте источники бесперебойного питания, сетевые фильтры или стабилизаторы питания.

- **Что делать если устройство не отвечает на запрос?**

Попробуйте перезагрузить устройство или сбросить настройки.

Когда устройство зависает на долгое время, необходимо отключить и повторно подключить кабель питания, а затем перезагрузить устройство. Если это не поможет, нажмите кнопку RESET в течение 8-12 секунд для сброса настроек устройства. Если проблема не устранена, пожалуйста, обратитесь в службу технической поддержки.



Избегайте попадания на экран воды и маслосодержащих жидкостей, а также повреждения экрана острыми предметами



Не используйте неизвестные адаптеры питания во избежание возгорания







Официальный дистрибьютор Uni-Ubi в РФ и странах таможенного союза —
компания InPrice Distribution.

Тел.: +7 (495) 788-1-788, e-mail: info@inprice.ru www.inprice.ru

www.uni-ubi.ru