

Infinity

CX-22ZWDN580 SD

1/4" 760H EXview HAD CCD ● 22X ZOOM ● 580/650 TVL ● Day&Night ● WDR

ЦВЕТНАЯ ВИДЕОКАМЕРА ДЕНЬ/НОЧЬ ВЫСОКОГО РАЗРЕШЕНИЯ



РУКОВОДСТВО ПОЛЬЗОВАТЕЛЯ

**Дистрибуторский центр СТА**

107023, Россия, г. Москва, 1-й Электрозаводский пер., д. 2
тел.: +7 495 221-0821, факс: +7 495 221-0820

198097, Россия, г. Санкт-Петербург, ул. Белоусова, д. 10
тел.: +7 812 493-4292, факс: +7 812 493-4290

www.sta.ru

СТА электроника

03150, Украина, г. Киев, ул. Анри Барбюса, д. 3
тел.: +38 044 247-4717, факс: +38 044 247-4718

www.sta.com.ua

СТА Grupa

LV-1019, Латвия, г. Рига, ул. Маскавас, д. 227
тел.: +371 6781 2400, факс: +371 6781 2401

www.sta.lv

СТА tehniks

13418, Эстония, г. Таллинн, ул. Вырсе, д. 22
тел.: +372 651 9188, факс: +372 651 9182

www.sta.ee

STA Distribution Center

2, 1st Elektrozavodsky lane, Moscow, 107023, Russia
tel: +7 495 221-0821, fax: +7 495 221-0820

10, Belousova str., St. Petersburg, 198097, Russia
tel.: +7 812 493-4292, fax: +7 812 493-4290

www.sta.ru

STA electronica

3, Anri Barbyusa str., Kiev, 03150, Ukraine
tel.: +38 044 247-4717, fax: +38 044 247-4718

www.sta.com.ua

STA Grupa

227, Maskavas str., Riga, LV-1019, Latvia
tel.: +371 6781 2400, fax: +371 6781 2401

www.sta.lv

STA tehniks

22, Vorse str., Tallinn, 13418, Estonia
tel.: +372 651 9188, fax: +372 651 9182

www.sta.ee

www.infinity-cctv.ru

СПЕЦИФИКАЦИИ

МОДЕЛЬ		NTSC	PAL
ПИТАНИЕ	Питание	12 В пост. ± 10%	
	Потребление	4.5 Вт	
	Матрица	1/4" 760H EXView HAD CCD	
	Количество пикселей	811(Г) x 508(В)	795(Г) x 596(В)
	Система сканирования	2.1 Interface	
	Частота сканирования	15.734КHz(Г), 59.94Hz(В)	15.625КHz(Г), 50Hz(В)
	Синхронизация	Internal / External(Line lock)	
	Разрешение	580 ТБЛ (цвет), 650 ТБЛ (ч/б)	
	Чувствительность	0.5 лк (цвет) / 0.05 лк (ч/б) / 0.001 лк (режим накопления)	
	Видео выход	1.0 Vp-p (75 ohm, composite)	
О С Ф Н У В Н Ц Ы Е	Отношение сигнал / шум	50 дБ (AGC выкл.)	
	WDR	вкл. / выкл. / уровень (x 512, 48 дБ)	
	BLC	авто / ручной (область, уровень) / выкл.	
	День / Ночь	цвет / ч/б / авто / внешн.	
	Детектор движения	вкл. / выкл. (область / установка чувствительности)	
	Цифровой затвор	x2 ~ x128	
	Шумоподавление	2D / 3D	
	Определение лица	вкл. / выкл.	
	Маскирование зон	1 ~ 16 зон	
	Баланс белого	AWB / WAWB / внутренний / внешний / ручной	
	Авто экспозиция	авто / Shutter PRI / ручной	
	Управление диафрагмой	авто	
	Авто регулировка усиления	вкл. / выкл. (30 дБ макс.)	
	Скорость затвора	Normal ~ 1/100,000	
	Название	A ~ Z / 0 ~ 9	
	Меню	On / Off / Push On (DISP1 / DISP2)	
	Яркость	0 ~ 255 шагов	
	Резкость	0 ~ 15 шагов	
	Предустановки зуммирования	Preset 1 ~ 10	
	Zoom Tour	Tour 1	
Режим тревоги	(On / Off (MD / EXT / MD+EXT / FD+EXT)		
Управление камерой	RS-232 / RS-485(Fastraxil, Pelco-P, D) / ADKey		
BPS	2400 / 4800 / 9600 / 19200		
ID видеокamеры	001 ~ 255		
D-поворот	горизонтально / вертикально / поворот		
Эффекты	негатив/позитив / заморозка / мерцание		
О Б Ъ Е К Т И В	Фокус	авто / ручной / push AF	
	Дистанция	0.1 м / 1.0 м / 1.5 м / 2.5 м / 6.0 м	
	Увеличение	оптическое - x22, цифровое - x16 увеличение (Video AF)	
	Фокусное расстояние	f = 3.9 мм ~ 85.8 мм	
	Фокальное число	F1.6 (wide) ~ F3.7 (tele)	
Питание	Угол обзора	горизонтальный : 49.5 ° (wide) / 2.6 ° (tele)	
	Питание	3-контактный терминальный блок	
	Видео выход	BNC	
	Рабочая температура	-10°C ~ +50°C	
	Допустимая влажность	0 ~ 96%	
	Температура хранения	-20°C ~ +60°C	
	Размеры	51(W) x 51(H) x 90(D) мм	
	Вес	220 г	

ОГРАНИЧЕНИЕ ОТВЕТСТВЕННОСТИ



ВНИМАНИЕ! ПОЖАЛУЙСТА ПРОЧИТАЙТЕ ДАННОЕ РУКОВОДСТВО ПЕРЕД ЭКСПЛУАТАЦИЕЙ ОБОРУДОВАНИЯ И СОХРАНИТЕ ЕГО.

ЛЮБЫЕ ОШИБКИ В ОПИСАНИИ ИЛИ ИЗОБРАЖЕНИИ, ЯВНЫЕ ИЛИ СКРЫТЫЕ, ОТНОСИТЕЛЬНО СОДЕРЖАНИЯ ЭТОЙ ДОКУМЕНТАЦИИ, ПРЕДСТАВЛЕНИЯ, ТОРГОВОЙ ПРИГОДНОСТИ ИЛИ СООТВЕТСТВИЯ ДОПУЩЕНЫ НЕНАМЕРЕННО. ИНФОРМАЦИЯ, ПРЕДСТАВЛЕННАЯ В РУКОВОДСТВЕ, БЫЛА ТЩАТЕЛЬНО ПРОВЕРЕНА НА НАДЕЖНОСТЬ, ОДНАКО, МЫ НЕ БЕРЕМ НА СЕБЯ ОТВЕТСТВЕННОСТИ ЗА НЕТОЧНОСТИ. ИНФОРМАЦИЯ, СОДЕРЖАЩАЯСЯ В РУКОВОДСТВЕ, МОЖЕТ БЫТЬ ИЗМЕНЕНА БЕЗ ПРЕДВАРИТЕЛЬНОГО УВЕДОМЛЕНИЯ. НИ ПРИ КАКИХ УСЛОВИЯХ ПРОИЗВОДИТЕЛЬ НЕ ЯВЛЯЕТСЯ ОТВЕТСТВЕННЫМ ЗА ПРЯМЫЕ, КОСВЕННЫЕ, СПЕЦИАЛЬНЫЕ, СЛУЧАЙНЫЕ ИЛИ ДРУГИЕ ПОВРЕЖДЕНИЯ, ВОЗНИКАЮЩИЕ В РЕЗУЛЬТАТЕ НЕПРАВИЛЬНОГО ИСПОЛЬЗОВАНИЯ ИЛИ НЕВОЗМОЖНОСТИ ПРИМЕНЕНИЯ ПРОДУКТА ИЛИ ДОКУМЕНТАЦИИ, ДАЖЕ ЕСЛИ ОН БЫЛ ОСВЕДОМЛЕН О ВОЗМОЖНОСТИ ТАКИХ ПОВРЕЖДЕНИЙ.

ПРЕДУПРЕЖДЕНИЯ И ПРЕДОСТЕРЕЖЕНИЯ

ВО ИЗБЕЖАНИЕ ВОЗНИКНОВЕНИЯ ПОЖАРА ИЛИ УДАРА ЭЛЕКТРИЧЕСКИМ ТОКОМ, НЕ ОСТАВЛЯЙТЕ УСТРОЙСТВО ПОД ДОЖДЕМ ИЛИ ВО ВЛАЖНЫХ МЕСТАХ. НЕ ВСТАВЛЯЙТЕ МЕТАЛЛИЧЕСКИЕ ПРЕДМЕТЫ В ВЕНТИЛЯЦИОННОЕ ОТВЕРСТИЕ.

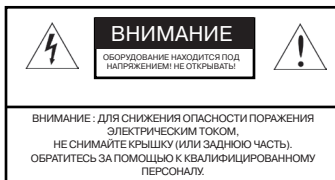

ОБОЗНАЧЕНИЕ ГРАФИЧЕСКИХ СИМВОЛОВ



ОБОЗНАЧЕНИЕ ПРЕДУПРЕЖДАЕТ ПОЛЬЗОВАТЕЛЯ О НАЛИЧИИ НЕИЗОЛИРОВАННОГО ВЫСОКОГО НАПРЯЖЕНИЯ ВНУТРИ КОРПУСА УСТРОЙСТВА, КОТОРОЕ МОЖЕТ НАНЕСТИ ВРЕД ЗДОРОВЬЮ.



ОБОЗНАЧЕНИЕ ПРЕДУПРЕЖДАЕТ ПОЛЬЗОВАТЕЛЯ О НАЛИЧИИ ВАЖНЫХ РЕКОМЕНДАЦИЙ ПО ЭКСПЛУАТАЦИИ И ТЕХНИЧЕСКОМУ ОБСЛУЖИВАНИЮ В ТЕКСТЕ РУКОВОДСТВА.

МЕРЫ ПРЕДОСТОРОЖНОСТИ

БЕЗОПАСНОСТЬ

При попадании инородного предмета или влаги на рабочие детали устройства, отключите его и обратитесь за помощью в квалифицированную службу, перед дальнейшей эксплуатацией.

Отсоедините устройство от розетки, если оно не будет использоваться в течение нескольких дней и более. При отсоединении кабеля, вытащить его из розетки, держа за штекер. Не тяните при этом устройство за шнур!

Обеспечьте необходимую циркуляцию воздуха, чтобы предотвратить внутренний нагрев. Не устанавливайте устройство на или около поверхностей, которые могут блокировать вентиляционные отверстия.

УСТАНОВКА

Не устанавливайте аппарат в очень жарких или влажных местах, так же в местах, подверженных воздействию пыли или механической вибрации. Это может привести к неправильной работе устройства или его поломке.

ОЧИСТКА

Протрите устройство слегка увлажненной губкой. Не используйте такие чистящие средства, как растворители или бензин. Они могут повредить поверхность прибора.

Сохраните коробку и упаковочные материалы для безопасной транспортировки данного устройства в будущем.

УВЕДОМЛЕНИЕ О СОБЛЮДЕНИИ FCC

ИНФОРМАЦИЯ ДЛЯ ПОЛЬЗОВАТЕЛЕЙ: Данное оборудование было проверено и признано соответствующим ограничениям для цифровых устройств, согласно части 15 правил FCC. Эти ограничения разработаны для обеспечения разумной защиты от вредных помех при эксплуатации оборудования в коммерческой среде. Данное оборудование генерирует, использует и может излучать радиочастотную энергию, и если оно установлено и используется в соответствии с инструкцией, может создавать помехи для радиосвязи. Эксплуатация данного оборудования в жилой зоне может вызвать вредное воздействие, в этом случае владелец обязан устранить помехи за свой счет.

ВНИМАНИЕ: Изменения, не одобренные стороной, ответственной за соответствие, могут привести к лишению пользователя прав на эксплуатацию оборудование.

ЭТО ЦИФРОВОЕ УСТРОЙСТВО КЛАССА А СООТВЕТСТВУЕТ КАНАДСКОМУ ICES-003.
CET APPAREIL NUMÉRIQUE DE LA CLASSE A EST CONFORME À LA NORME NMB-003 DU CANADA.

УВЕДОМЛЕНИЕ О СООТВЕТСТВИИ CE

ПРЕДУПРЕЖДЕНИЕ: Это продукт класса А. В домашних условиях это изделие может вызывать радиопомехи. В этом случае пользователь обязан принять соответствующие меры.

ИНСТРУКЦИЯ ПО ТЕХНИКЕ БЕЗОПАСНОСТИ

1. Прочитайте данную инструкцию.
2. Сохраняйте ее на протяжении всей эксплуатации оборудования.
3. Обратите внимание на все предупреждения.
4. Соблюдайте все требования инструкции.
5. Не используйте данное оборудование рядом с водой.
6. Протирайте оборудование либо сухой либо слегка увлажненной губкой.
7. Следите за тем, чтоб вентиляционные отверстия были открыты.
8. Не устанавливайте данное оборудование вблизи источников тепла (радиаторов, обогревателей, печей и других, производящих тепло).
9. Не пренебрегайте защитой или подключением заземления. Полярная вилка имеет два контакта, один из которых шире другого. Заземлённая вилка имеет два контакта и третий - контакт заземления. Электрическая шина или дополнительный контакт заземления предназначены для Вашей безопасности. Если при условии подключения выступ не подходит к вашей розетке, обратитесь к электрику для замены устаревшей розетки.
10. Следите за целостностью шнура питания, а также, точек соединения с оборудованием. Защитите их от неблагоприятного воздействия окружающей среды.
11. При сборке, установке и работе с оборудованием используйте принадлежности указанные изготовителем.
12. Отключайте оборудование от питания во время грозы или на период, когда оно не используется.
13. Для ремонта данного оборудования обратитесь к квалифицированному персоналу. Ремонт необходим при повреждении шнура питания или вилки, попадании влаги или инородных предметов в корпус оборудования, а так же при нарушении работы или падении оборудования на пол.
14. **РЕМОНТ ДОЛЖЕН ОСУЩЕСТВЛЯТЬ ТОЛЬКО КВАЛИФИЦИРОВАННЫЙ ПЕРСОНАЛ! ЕСЛИ ВЫ НЕ ИМЕЕТЕ СООТВЕТСТВУЮЩЕЙ КВАЛИФИКАЦИИ, НЕ ПЫТАЙТЕСЬ САМОСТОЯТЕЛЬНО ВЫПОЛНИТЬ РЕМОНТ ДАННОГО ОБОРУДОВАНИЯ ВО ИЗБЕЖАНИЕ УДАРА ЭЛЕКТРИЧЕСКИМ ТОКОМ!**
15. **ИСПОЛЬЗУЙТЕ ТОЛЬКО СЕРТИФИЦИРОВАННЫЕ / КЛАСС 2 ИСТОЧНИКИ ПИТАНИЯ.**

1. ВВЕДЕНИЕ

Видеокамера CX-22ZWDN580 SD имеет 22x-оптическое увеличение, автофокусировку, WDR и функцию День/Ночь, что делает ее незаменимым и надежным компонентом в организации охранного видеонаблюдения и контроля безопасности.

1.1 ОСНОВНЫЕ ХАРАКТЕРИСТИКИ

- 1/4" 760H EXview HAD CCD
- 352 x возможность зуммирования (оптическое увеличение : 22x / цифровое увеличение: 16x)
- Чувствительность 0.5 лк (цвет) / 0.05 лк (ч/б) / 0.001 лк @ F1.6
- Высокое качество изображения
- Различные варианты эффектов
- Свободная конфигурация
- Управление камерой RS-485
- Питание 12 В пост.



ВНИМАНИЕ : Использовать только сертифицированные / класс 2 источники питания. Питание 12 В пост., обеспечивающее потребление выше 500 мА.

- Функции :
 - D/N (день / ночь)
 - DSS (медленный цифровой затвор)
 - M/D (детектор движения)
 - WDR (расширенный динамический диапазон)
 - AWB (автоматический баланс белого)
 - AE (авто экспозиция)
 - AGC (авто регулировка усиления)
 - BLC (компенсация подсветки)
 - OSD (экранное меню)
 - ZOOM PRESET & TOUR (настройки и предустановки)
 - NEGA/POSI (режимы негатив / позитив)
 - P/M (маскирование частных зон)
 - ALARM (сигнализация)
 - FREEZE (стоп-кадр)
 - E Function (отражение / поворот)
 - F/D (распознавание лица)



ВАЖНАЯ ИНФОРМАЦИЯ : Пользователь этой камеры отвечает за контроль и соблюдение местных, государственных и федеральных законов, законов о записи и мониторинге звуковых сигналов.

2. УСТАНОВКА СИСТЕМЫ

Установка камеры должна выполняться техническими специалистами в соответствии с действующими техническими и законодательными нормами, необходимыми для выполнения установки камеры. Выполните следующие шаги для установки камеры.

2.1 КОМПЛЕКТ ПОСТАВКИ

- Камера - 1шт.
- Руководство пользователя - 1шт.
- 12 контактный интерфейсный кабель - 1шт.
- Монтажный кронштейн (опция)
- A/D пульт управления (опция)

2.2 СХЕМА ПОДКЛЮЧЕНИЙ

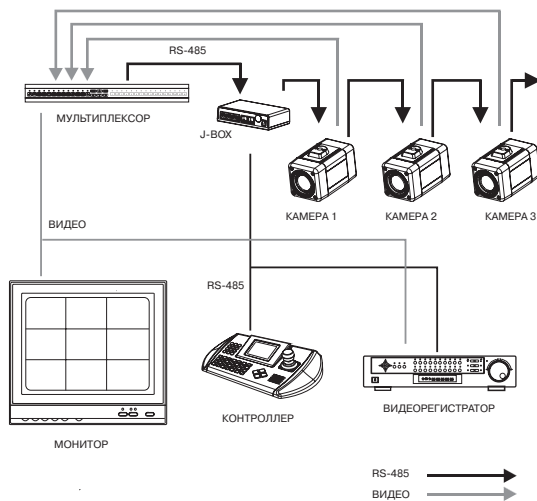

3. СОСТАВНЫЕ ЧАСТИ И ИХ ФУНКЦИИ

Установка камеры должна выполняться техническими специалистами в соответствии с действующими техническими и законодательными нормами, необходимыми для выполнения установки камеры.

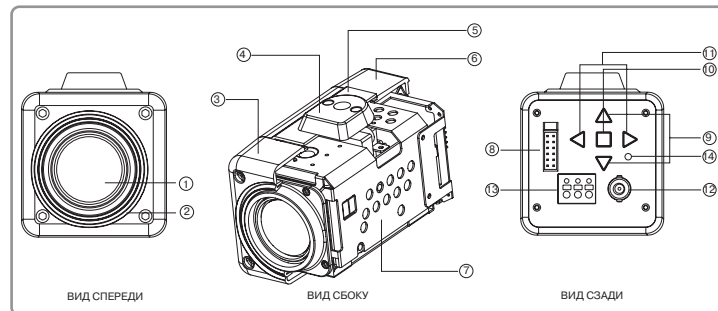

1. ОБЪЕКТИВ (ДЕНЬ / НОЧЬ)

Интегрированный объектив с 22x оптическим и 16x цифровым увеличением.

2. ДЕРЖАТЕЛЬ ФИЛЬТРА

Обычно используются фильтры с диаметром 37 мм.

3. ПЕРЕДНЯЯ ЧАСТЬ КОРПУСА

4. МОНТАЖНАЯ ДЕТАЛЬ

Предназначена для крепления кронштейна к камере.

5. СРЕДНЯЯ ЧАСТЬ КОРПУСА

6. ЗАДНЯЯ ЧАСТЬ КОРПУСА

7. МОДУЛЬ КАМЕРЫ

8. РАЗЪЕМ ДЛЯ ПОДКЛЮЧЕНИЯ УПРАВЛЕНИЯ ИНТЕРФЕЙСОМ

12 контактный кабель.

PIN	Описание	Описание	PIN
485-	RS-485(-)	RS-485(+)	485+
TX	RS-232 TXD IN	RS-232 RXD IN	RX
EXT-OUT	External Out	Ground	GND
EXT-IN	External In	A/D KEY	A/D KEY
M/D OUT	Motion Detection OUT	Far (-), Near (+)	FOCUS
COM	Common	Tele (-), Wide (+)	ZOOM

9. TELE, WIDE КНОПКИ

Контроль увеличения (ZOOM): нажмите "WIDE" для увеличения поля зрения и "TELE" для уменьшения.

10. КНОПКИ MENU

Активируйте экранное меню для управления функциями.

11. КНОПКИ NEAR, FAR

нажмите "NEAR", чтоб сфокусироваться на ближнем объекте и "FAR", чтоб сфокусироваться на дальнем объекте. Кнопки активны при отключенном режиме AF.

12. BNC РАЗЪЕМ

Подключение камеры к монитору.

13. ПОДКЛЮЧЕНИЕ ПИТАНИЯ

12 В пост.

14. ИНДИКАТОР ПИТАНИЯ

Загорается, когда питание подключено.

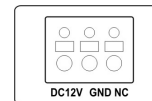

4. ПОДКЛЮЧЕНИЕ



ПРИМЕЧАНИЕ: Не подключайте кабель питания, пока все другие соединения были завершены. Если вы выполните все подключения камер, то вы должны сократить дополнительный кабель.

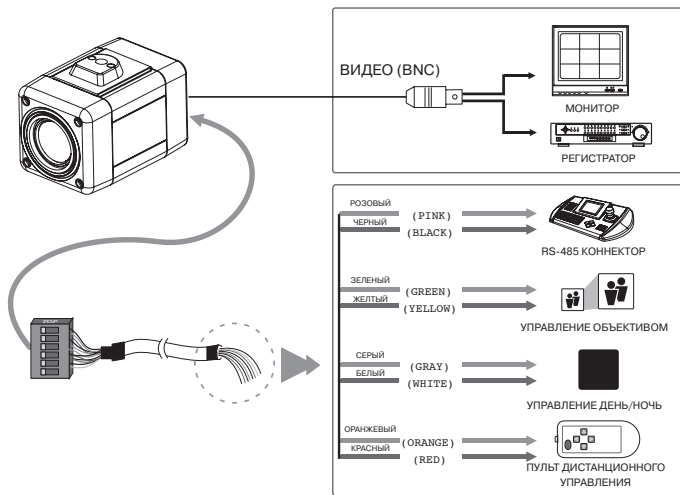

4.1 ЦВЕТА И НАЗНАЧЕНИЕ ПРОВОДОВ

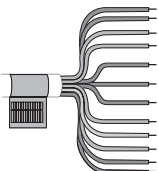

12 контактный кабель

ЦВЕТ	ОБОЗНАЧЕНИЕ
ЗЕЛЕНый	ZOOM
СИНИЙ	COMMON
ЖЕЛТЫЙ	FOCUS
ФИОЛЕТОВый	A/D KEY 1
ОРАНЖЕВый	A/D KEY 2
РОЗОВый	RS-485+
ЧЕРНЫЙ	RS-485-
ГОЛУБОЙ	RS-232 TXD
КОРИЧНЕВый	RS-232 RXD
КРАСНЫЙ	GND
БЕЛый	EXT-OUT
СЕРый	EXT-IN

4.2 ВНЕШНЕЕ УПРАВЛЕНИЕ РЕЖИМОМ ДЕНЬ/НОЧЬ

Данные контакты отвечают за определение сигнала день/ночь.

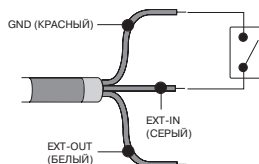

ВНЕШНЕЕ РЕГУЛИРОВАНИЕ ДЕНЬ/НОЧЬ: ВКЛ./ВЫКЛ.

EXT-IN: [ДЕНЬ: ОТКРЫТ
НОЧЬ: ЗАКРЫТ

EXT-OUT: [ЦВЕТНОЙ РЕЖИМ: 0 В выход
Ч/Б РЕЖИМ: 5 В выход



ПРИМЕЧАНИЕ: Для проверки подключения, выберите функцию EXT меню Ч/Б режима.

4.3 УПРАВЛЕНИЕ ДЕТЕКТОРОМ ДВИЖЕНИЯ И ОПРЕДЕЛЕНИЕМ ЛИЦА

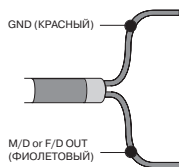

M/D or F/D: [НОРМАЛЬНЫЙ РЕЖИМ: 0 В выход
РЕЖИМ ТРЕВОГИ: 3 В выход

M/D+EXT or F/D+EXT: [НОРМАЛЬНЫЙ РЕЖИМ: 0 В выход
РЕЖИМ ТРЕВОГИ: 3 В выход

4.4 ВНЕШНЕЕ УПРАВЛЕНИЕ ОБЪЕКТИВОМ

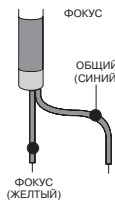

ФОКУС

БЛИЖНИЙ(+): - Внешний источник питания 3В до 12В пост. (ЖЕЛТЫЙ)
- GND (СИНИЙ)

ДАЛЬНИЙ(-): - GND (ЖЕЛТЫЙ)
- Внешний источник питания 3В до 12В пост. BNC (СИНИЙ)

УВЕЛИЧЕНИЕ

TELE(+): - Внешний источник питания 3В до 12В пост. (ЗЕЛЕНый)
- GND (СИНИЙ)

WIDE(-): - GND (ЗЕЛЕНый)
- Внешний источник питания 3В до 12В пост. BNC (СИНИЙ)

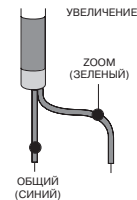

4.5 RS-485 ПОДКЛЮЧЕНИЕ

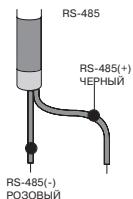

Подключение к RS-485: камерой можно управлять удаленно при подключении специального устройства управления, например, клавиатуры дистанционного управления, использующего RS-485 полудуплекс.

Подключите Rx+, Rx- к Tx+ и Tx- RS-485 системы управления.

4.6 ПУЛЬТ ДИСТАНЦИОННОГО УПРАВЛЕНИЯ

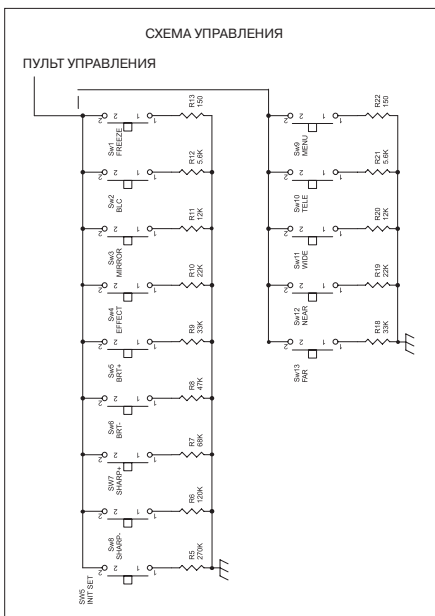
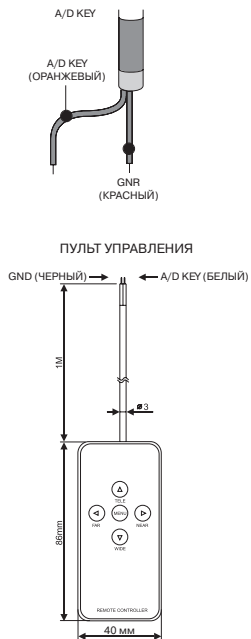

5. НАСТРОЙКА КАМЕРЫ

5.1 OSD MAIN SCREEN

1. Название камеры
2. Положение фокуса
3. Значение увеличения
4. ID видеокамеры

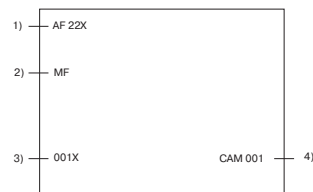

5.2 ГЛАВНОЕ МЕНЮ

```

<MAIN MENU>
WB _____ 1
AE _____ 2
BLC _____ 3
TITLE _____ 4
DISPLAY/ALARM _____ 5
CAM SET _____ 6
EFFECT _____ 7
PRESET _____ 8
END
  
```

5.2.1 ФОКУСИРОВКА

```

<FOCUS MENU>
MODE _____
DISTANCE _____
D-ZOOM _____
D-ZOOM END _____
ZOOM PRESET _____
SET PRESET _____
TOUR CONFIG _____
END
  
```

MODE (РЕЖИМ)

Выберите необходимый режим.

DISTANCE (ДИСТАНЦИЯ)

Выберите минимальный фокус между камерой и объектом (0.1 / 1.0 / 1.5 / 2.5 / 6 м)

D-ZOOM (УВЕЛИЧЕНИЕ)

Цифровое увеличение вкл./выкл.

D-ZOOM END

Выберите максимальное цифровое увеличение. (x2, x3, x4, x6, x8, x12, x16)

ZOOM PRESET (ПРЕДУСТАНОВКИ)

Выберите предустановку. По умолчанию 1. (1~10)

SET PRESET TOUR CONFIG NOTE 1

Установите увеличение в предустановках.
Выберите данный режим. (10 предустановок в 1 туре).
Когда ZOOM PRESET выбран, можно регулировать все предустановки при помощи кнопок TELE и WIDE.
NOTE 2 После выбора увеличения, выберите место, затем нажмите кнопку МЕНЮ для сохранения.

5.2.2 БАЛАНС БЕЛОГО

<WB MENU>
MODE
R GAIN
B GAIN
FEAME ADJ
END

MODE

Выберите этот режим. (AWB/WAWB/INDOOR/OUTDOOR/MANUAL/CRS)

-AWB

Автоматический баланс белого. (2500~9500°K)

-WAWB

Расширенный диапазон баланса белого. (1800~10500°K)

-INDOOR

Баланс белого в помещении.

-OUTDOOR

Баланс белого вне помещений.

-MANUAL

Ручной режим. Вы можете изменить R и B усиление вручную.

-CRS

Редим подавления цвета в движении.

R GAIN

Настройка усиления R. (0~255)

B GAIN

Настройка усиления B. (0~255)

FRAME ADJ

Так как цвета в движении отличаются с использованием люминесцентной лампы, корректируйте цвет подвижного кадр для каждого люминесцентной лампы. Нажмите кнопку МЕНЮ для настройки кадра, и, примерно через 10 секунд, режим регулировки будет завершено автоматически. "ENT" обозначает "КОЛЕС".

5.2.3 АВТО ЭКСПОЗИЦИЯ

<AE MENU>
MODE
SHUTTER
GAIN
DSS
MAX DSS
FLICKERLESS
BRIGHTNESS
END

MODE

Выберите режим экспозиции. (AUTO1/AUTO2/SHUT PRI/MANUAL).

-AUTO 1

Автоэкспозиция 1. (Использовать при нормальном освещении: внутри помещений).

-AUTO 2

Автоэкспозиция 2. (Использовать при ярком освещении: вне помещений).

-SHUT PRI

Приоритет выдержки.

-MANUAL

Ручной режим.

SHUTTER

Выберите скорость затвора. (1/60(50)~1/100K). Может быть изменен в режиме SHUT PRI и MANUAL.

GAIN

Контроль усиления. (0~30DB)

DSS

Цифровой медленный затвор. (Вкл./выкл.)

MAX DSS

Выберите максимальное значение медленного затвора. (x2~x128)

FLICKERLESS

Мерцания вкл./выкл.

BRIGHTNESS

Настройка яркости. (0~70)

5.2.4 BLC/WDR

<BLC/WDR MENU>
BLC MODE
AREA
LEVEL
WDR MODE
LEVEL
END

BLC

MODE

Выберите данный режим. (OFF/AUTO/MANUAL)

AREA

Выберите область BLC. (1~9)

LEVEL

Выберите BLC уровень. (HIGH/MID/LOW)

WDR

MODE

Расширенный динамический диапазон. (Вкл./выкл.)

LEVEL

Настройка уровня. (1~100)

5.2.5 ALARM/MD/FD

<ALARM/MD/FD MENU>
MODE
AREA SEL

DEFAULT
ADJ TOP/LEFT
ADJ BOT/RIGHT
SENSITIVITY
DWELL TIME
PRESET SEL
END

MODE

Выберите тревожный режим. (OFF/MD/EXT/FD/MD+EXT/FD+EXT)

AREA SEL

Выберите номер области определения движения. (1~4)

Выберите MD/FD вкл./выкл.

DEFAULT

Установка области отределения движения по умолчанию.

ADJ TOP/LEFT

Отрегулируйте расположение области определения движения в верхней левой зоне.

ADJ BOT/RIGHT

Отрегулируйте расположение области определения движения в правой нижней зоне.

SENSITIVITY

Регулировка чувствительности области определения движения/лица (MD:1~10 / FD:1~64)

DWELL TIME

Настройка выдержки (10, 20, ..., 180 сек.)

PRESET SEL

Выбрать номер увеличения ZOOM. (Выкл., 1~10). (Когда обнаружение произошло)



ПРИМЕЧАНИЕ : Результат определения лица может быть неточным.

5.2.6 ПРИВАТНЫЕ ЗОНЫ

<PRIVACY MENU>
MASK SEL

DEFAULT
ADJ TOP/LEFT
ADJ BOT/RIGHT
COLOR
MOSAIC
MOSAIC TYPE
END

MASK SEL

Выберите номер зоны маскирования (1~16)

Выберите маскирование вкл./выкл.

DEFAULT

Установить маску по умолчанию.

ADJ TOP/LEFT

Отрегулируйте расположение маски в верхней левой зоне.

ADJ BOT/RIGHT

Отрегулируйте расположение маски в правой нижней зоне.

COLOR

Выберите цвет маски. (1~8)

MOSAIC

Мозаика вкл./выкл.

MOSAIC TYPE

Установка резкости мозаики (1 ~ 4)



ПРИМЕЧАНИЕ : Мозаика возможна, когда не задан цвет маски.

5.2.7 СПЕЦИАЛЬНЫЕ НАСТРОЙКИ

<SPECIAL MENU>

SYNC
PHASE
D/N MODE
D/N DELAY
HI-RES
2DNR
3DNR
WHITE DET
LEVEL
END

SYNC

Выберите Internal или line lock режим. (DC power is internal sync only)

PHASE

Настройка синхронизации в режиме line lock.

D/N MODE

Выберите режим день/ночь (цветной, ч/б, внешн.)

D/N DELAY

Настройка времени работы фильтра при активном режиме день/ночь. (5, 10, 20 sec)

HI-RES

Выберите режим высокого разрешения. (OFF/LOW/MID/HIGH)

2DNR

Выберите 2D шумоподавление. (OFF/01~07)

3DNR

Выберите 3D шумоподавление. (OFF/01~31)

WHITE DET

Нажмите клавишу меню для выполнения функции распознавания белых пикселей, диаграмма будет закрыта автоматически. При завершении операции, все процессы вернуться в нормальное состояние.

LEVEL

Отрегулируйте пороговый уровень от 1 до15. (Default is 4)

5.2.8 ЭФФЕКТЫ

<EFFECT MENU>

SHARPNESS
NEGATIVE
D-FLIP
FREEZE
END

SHARPNESS (РЕЗКОСТЬ)

Настройка резкости. (0~15)

NEGATIVE (НЕГАТИВ)

Выберите негативный или позитивный режим отображения.

D-FLIP (ОТРАЖЕНИЕ)

Повернуть или зеркально отразить изображение (выкл./отразить по горизонтали/отразить по вертикали/повернуть).

FREEZE (ЗАМОРОЗКА)

Выберите реальное отображение или остановку кадра.

5.2.9 УСТАНОВКИ КАМЕРЫ

<CAM SET MENU>
CAM ID
BAUD RATE
PROTOCOL
DISP MODE
DISP ITEM
TITLE
ALARM TEXT
SAVE
END

CAM ID (ID КАМЕРЫ)

Выберите ID видекамеры. (1-255)

BAUD RATE

Выберите последовательно скорость передачи данных. (2400/4800/9600/19200 bps)

PROTOCOL (Протокол)

Выберит протокол. (FASTRAX/PELCO-P/PELCO-D/COMMAND)

DISP MODE

Выберите экранный режим. (ON/OFF/PUSH ON)

DISP ITEM (ОТОБРАЖЕНИЕ НА ДИСПЛЕЕ)

Выберите вариант информации, отображаемой на дисплее. (1-2)

1

Название камеры и ID.

2

Название камеры, ID и увеличение объектива.

TITLE (НАЗВАНИЕ КАМЕРЫ)

Введите название камеры. (A-Z, 0-9)

ABCDEFGHIJ
KLMNOPQRST
UVWXYA 0123
456789 () :
; , - → ← ! < > , '
 ← → < > S E

ALARM TEXT

При обнаружении тревоги, будет отображаться текст.

SAVE

Сохранить предустановки видекамеры.



ПРИМЕЧАНИЕ : Вы можете выбрать в меню подходящий для клавиатуры протокол.



ПРИМЕЧАНИЕ : Если вы измените Скорость или Протокол в меню, вы должны выбрать Сохранить протокол и Скорость в меню.

6. УСТРАНЕНИЕ ОШИБОК / ТЕХНИЧЕСКОЕ ОБСЛУЖИВАНИЕ

6.1 УСТРАНЕНИЕ ОШИБОК

В случае возникновения проблем, проверьте правильность установок камеры в этом руководстве.

Изолируйте оборудование, имеющее неполадки, от системы, и обратитесь к руководству по эксплуатации оборудования для дальнейшей информации.

ПРОБЛЕМА	РЕШЕНИЕ
На экране нет изображения.	Проверьте шнур питания и подключение между камерой и монитором.
Изображение на экране тусклое.	Протрите линзы мягкой сухой тканью.
Камера работает плохо. Корпус сильно нагрет.	Проверьте правильность выбора блока питания.
Контраст на экране слишком слабый.	Отрегулируйте контраст в установках монитора. Проверьте, не подвергается ли камера воздействию яркого света. Если это так, измените положение камеры.

6.2 ТЕХНИЧЕСКОЕ ОБСЛУЖИВАНИЕ

Профилактический осмотр позволяет обнаружить и исправить незначительные сбои в работе оборудования, прежде чем они станут серьезными и могут привести к его поломке.

Раз в три месяца, необходимо выполнить следующие действия:

- Проверьте все соединительные кабели на наличие повреждений.
- Протрите оборудование чистой увлажненной губкой.
- Убедитесь, что все крепежные элементы целые и находятся в рабочем состоянии .

7. РАЗМЕРЫ

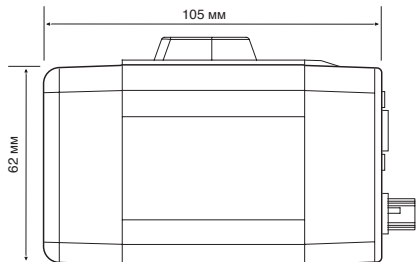
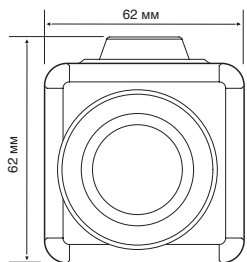

www.infinity-cctv.ru