

9- Канальный сетевой видеорегистратор (NVR) CO-RNY0900 HDMI

Паспорт, краткая инструкция



Назначение

Сетевой видеорегистратор (NVR) разработан для использования в системах охранного видеонаблюдения и предназначен для записи и воспроизведения изображения от сетевых камер в системе. Это - записывающее устройство, использующее жесткий диск. К нему может быть подсоединено через сеть до 9 IP камер с возможностью отображения поступающего от них видео на подключенном к NVR мониторе и его записи.

СОДЕРЖАНИЕ

1. КОМПЛЕКТАЦИЯ.....	2
2. СПЕЦИФИКАЦИЯ.....	3
3. ОПИСАНИЕ ПЕРЕДНЕЙ И ЗАДНЕЙ ПАНЕЛЕЙ NVR.....	4
4. БЫСТРАЯ УСТАНОВКА.....	5
5. ОПЕРАЦИИ.....	6
6. УСТАНОВКА ЖЕСТКОГО ДИСКА.....	8
8. ТРАНСПОРТИРОВАНИЕ И ХРАНЕНИЕ	10
9. ГАРАНТИИ ИЗГОТОВИТЕЛЯ.....	10

1. КОМПЛЕКТАЦИЯ

NO.	Наименование	Количество
1	NVR	1
2	Блок питания	1
4	CD диск	1
5	Комплект винтов	1
6	Краткая инструкция	1
7	Мышь	1
8	ИК-пульт	1

2. СПЕЦИФИКАЦИЯ

NVR	CO-RNY0900HDMI
Количество камер IP	9
Добавление камер	Вручную/Поиск
Формат сжатия	H.264/M-JPEG
Архив	4 HDD SATA (До 2Тб каждый)
Макс. скорость записи на канал	30 кадр/с - 1920x1080
Макс. разрешение на запись	5Мп
Максимальная пропускная способность	36 Мбит/с
Режимы записи	Ручной/Непрерывный/По расписанию/По событию
Запись по событию	Послезапись
Режимы отображения	Живое видео/Воспроизведение/Полный экран
Деление экрана	1/4/9
Видеовыход	VGA - 1, HDMI -1
Экспорт файлов	Скриншот - JPEG, видео - AVI
Поиск	По времени, по событию
Аудио вх/вых	Двусторонний аудиопоток, 1вх/1вых (Phone Jack)
Протоколы	TCP, UDP, IP, HTTP, FTP, SMTP, DHCP, DNS, NTP, UPnP, UPnP forwarding, ARP. ONVIF совместимый
Ethernet	100/10 Base Tx
Маскирование зон	3 на канал
Подавление шумов	DNR
События	Движение, потеря сигнала, вкл. питания, неисправность HDD, переполнение HDD и его перегрев
ПО удаленного просмотра по сети	CMS, 36 пользователей на группу
Автоматическая коррекция времени	Есть
Поддержка PTZ	Панель виртуального управления PTZ/ Цифровое управление PTZ/ Автопанорамирование/ Предустановки/Последовательность предустановок
Управление воспроизведением	Воспроизведение/Пауза/Стоп/Ускоренное воспроизведение вперед/назад/Изменение скорости/Кадр за кадром
Удаленный просмотр по сети	До 4 клиентов одновременно
Уровни доступа	3 (Администратор/Гость/Настраиваемые пользователи)
Права	Подключение по сети, воспроизведение, события, настройка камеры, настройка по сети, запись, PTZ, HDD, Архив, тревоги, системные настройки.
Типы реакции на событие	Отправление почты/загрузка на FTP сервер/Запись
Виды расписания	Ручное/На базе профиля/Еженедельное
USB порт	2
RS485	Есть
RS232	Есть
Тревожные входы/выходы	8 / 1 (NC/NO)
Просмотр с мобильных устройств	Android; Iphone; JAVA; Blackberry; Windows Mobile
Ведение журналов (логи)	Тревоги/События/Доступ пользователей
Питание	AC 90 ~ 260
Размеры	88(в)x430(ш)x382(г)мм
Диапазон рабочих температур	+5°C ~ +40°C
Поддерживаемые бренды	3SVision, ArecontVision, Bosch, ComOnyx, D-Link, FINE, Fitivision, Gen Security, HITRON, LTS, SAMSUNG, Sunell, TRENDnet, Yudor, HUNTONVIF

* СПЕЦИФИКАЦИЯ ПОДВЕРГАЕТСЯ ИЗМЕНЕНИЮ БЕЗ УВЕДОМЛЕНИЯ

3. ОПИСАНИЕ ПЕРЕДНЕЙ И ЗАДНЕЙ ПАНЕЛЕЙ NVR

ПЕРЕДНЯЯ ПАНЕЛЬ

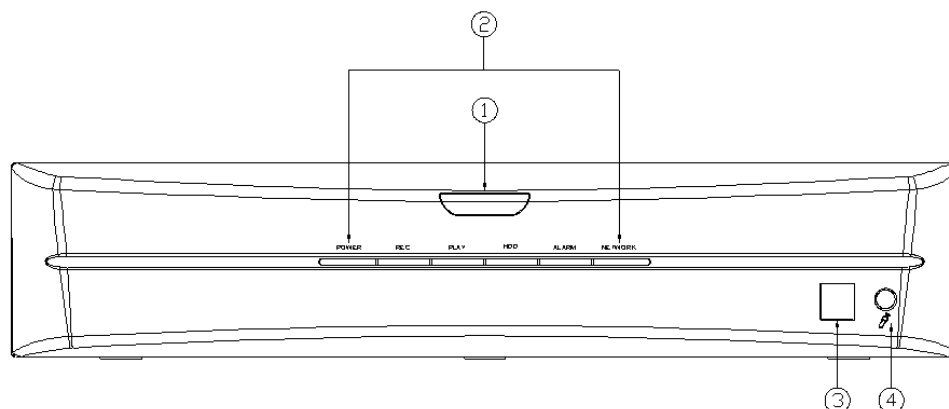

NO.	LABEL	НАЗНАЧЕНИЕ
1		ИК- приемник для пульта
2	LED	Светодиодные Индикаторы
3		USB разъем
4	MIC IN	Микрофонный вход (Phone Jack)

ЗАДНЯЯ ПАНЕЛЬ

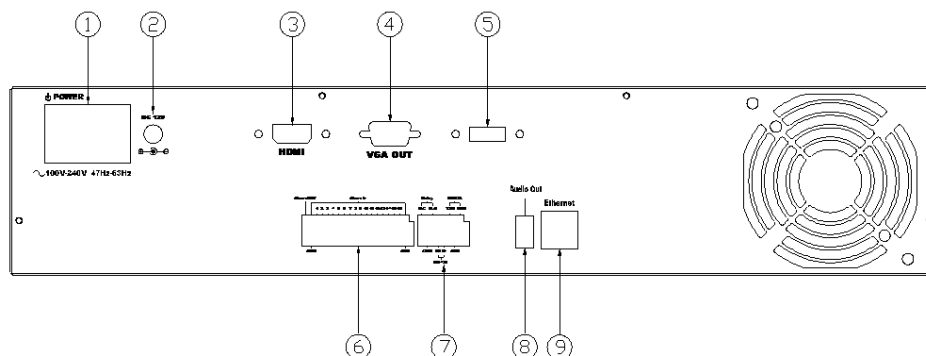

NO.	LABEL	НАЗНАЧЕНИЕ
1	POWER	Выключатель питания: AC100V~AC240V / 47-63Hz
2	POWER	Питание: DC 12V/ 5A (зарезервировано)
3	MONITOR OUT	HDMI видео выход
4	VGA OUT	VGA видео выход
5	e-SATA	Зарезервировано
6	ALARM IN	16-pin тревожный вход/ 1 pin трев. предустановка
7	RELAY /RS-232 /RS-485	3-pin трев выход/ 2-pin RS-485/ 3-pin RS-232.
8	AUDIO OUT	Аудио выход (Phone Jack) x 1
9	ETHERNET	RJ-45 разъем

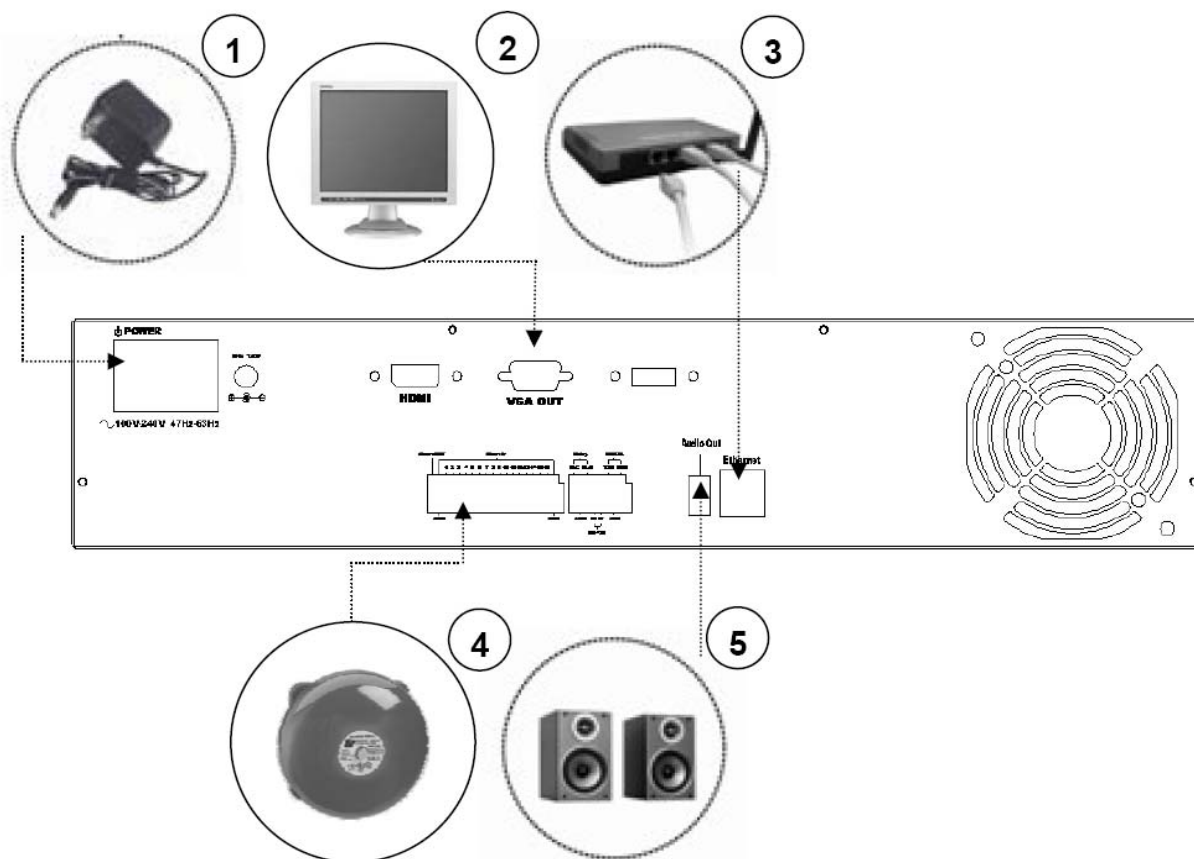

4. БЫСТРАЯ УСТАНОВКА



NO.	LABEL	Действие
1	POWER CORD	Подсоедините блок питания
2	LCD MONITOR	Подсоедините LCD монитор к VGA выходу
3	ETHERNET ROUTER	Подсоедините маршрутизатор к Ethernet порту
4	ALARM IN	Подсоедините тревожный датчик к тревожному входу
5	SPEAKER	Подсоедините громкоговоритель к Аудио выходу (Phone Jack).

5. ОПЕРАЦИИ

5-1. ЗАПИСЬ

Нажмите кнопку  на правой панели для немедленной активации записи. Кроме того, щелкните на кнопку  в основном меню .

5-2. ВОСПРОИЗВЕДЕНИЕ

Нажмите кнопку  на правой панели для начала воспроизведения, появится панель:

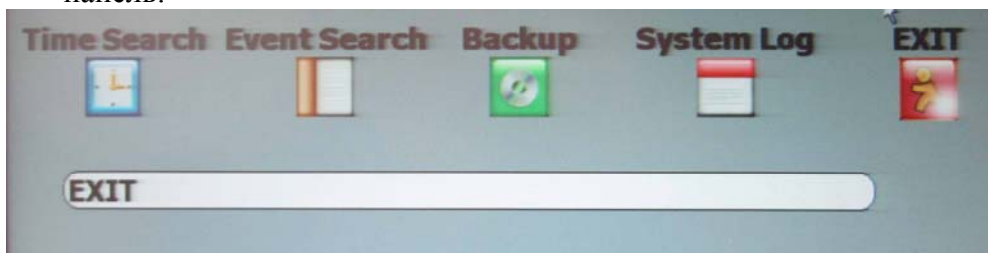

PLAY SEARCH (поиск в воспроизведении)

1. **TIME SEARCH (поиск по времени)**: кликните по иконке  и выставьте время начала воспроизведения.

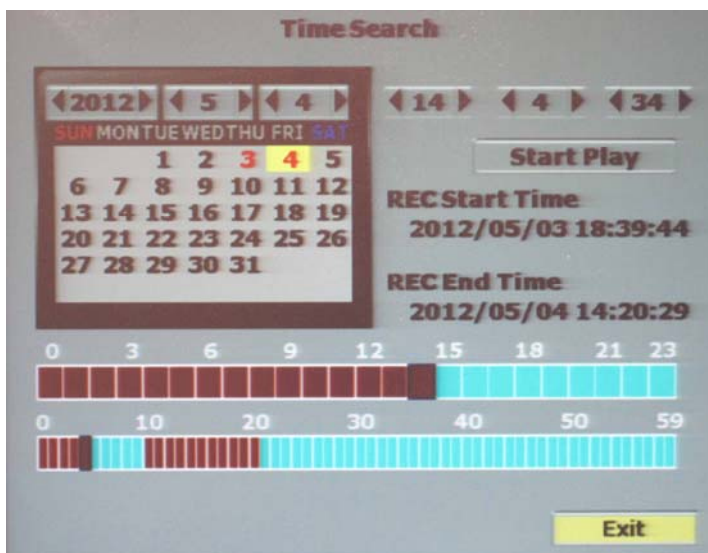

2. **EVENT SEARCH (поиск по событию)**: кликните по иконке  для запуска поиска событий, кроме того, используйте две опции : ТИП и КАНАЛ для выполнения расширенного поиска.

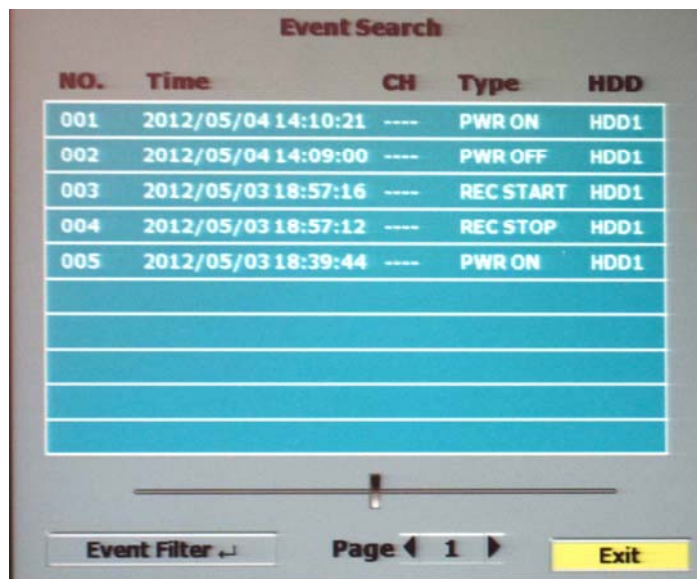

NO.	Time	CH	Type	HDD
001	2012/05/04 14:10:21	----	PWR ON	HDD1
002	2012/05/04 14:09:00	----	PWR OFF	HDD1
003	2012/05/03 18:57:16	----	REC START	HDD1
004	2012/05/03 18:57:12	----	REC STOP	HDD1
005	2012/05/03 18:39:44	----	PWR ON	HDD1

5-3. BACKUP (Архивирование)

Сначала вставьте USB устройство в USB порт NVR, кликните по иконке . Затем выберите начальное и конечное время архива и нажмите на кнопку **Архивировать (BackupNow)** для запуска архивирования.

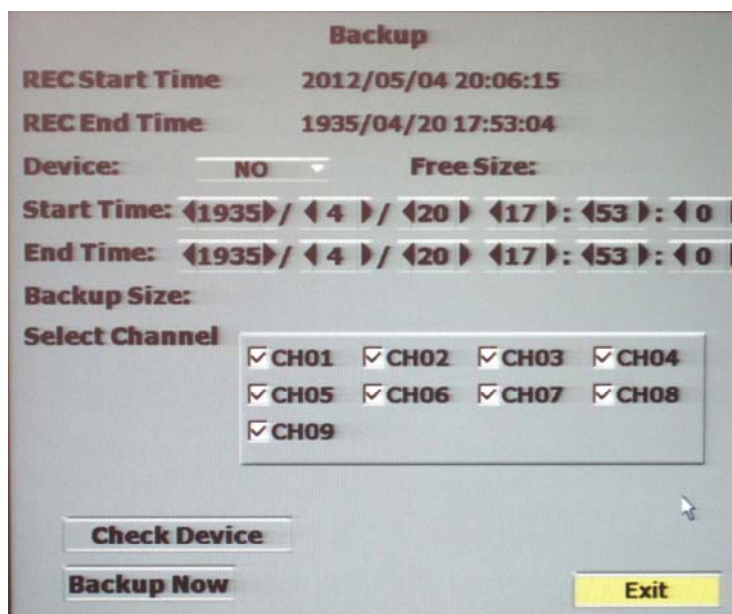

Backup

REC Start Time: 2012/05/04 20:06:15
REC End Time: 1935/04/20 17:53:04

Device: NO Free Size:
Start Time: <1935>/ <4 >/ <20 > <17 >: <53 >: <0 >
End Time: <1935>/ <4 >/ <20 > <17 >: <53 >: <0 >

Backup Size:
Select Channel

CH01 CH02 CH03 CH04
 CH05 CH06 CH07 CH08
 CH09

Check Device
Backup Now
Exit

Примечание:

1. Убедитесь, что в выбранное время архивирования производилась запись.
2. За более детальной информацией обратитесь к Руководству по эксплуатации .

6. УСТАНОВКА ЖЕСТКОГО ДИСКА

1	Снимите крышку с регистратора, предварительно открутив 10 винтов
2	Удалите 4 винта, фиксирующие кронштейн жестких дисков HDD.
3	Вставьте жесткие диски и закрепите их винтами в кронштейнах .
4	Подсоедините кабели питания и Data кабели.
5	Установите кронштейны на место и закрутите.
6	Установите крышку обратно и закрутите.

Таблица совместимых жестких дисков

Brand	Model	Capacity	others
SEAGATE	STM3250820AS	250 GB	7200 10
	ST3250310SV	250GB	SV35.3
	ST3400620AS	400 GB	7200 10
	ST3500320SV	500GB	SV35.3
	ST3500320AS	500GB	7200 11
	ST3500418AS	500GB	7200 12
	ST3750640AS	750 GB	7200 10
	ST3750330AS	750 GB	7200 11
	ST31000333AS	1TB	7200 11
	ST31000340AS	1TB	7200 11
	ST31000340NS	1TB	Barracuda ES.2
	ST31000340SV	1TB	SV35.3
	ST31500341AS	1.5TB	7200 11
WD	WD1600AAJS	160 GB	7200 CB
	WD2500AAKS	250 GB	7200 CB
	WD2500AVVS	250 GB	7200 GP
	WD5000AACS	500 GB	7200 GP
	WD5000AVVS	500 GB	7200 GP
	WD5000AAKS	500GB	7200 CB
	WD6400AAKS	640 GB	7200 BLUE
	WD6400AVVS	640 GB	7200 GP
	WD7500AACS	750GB	7200 GP
	WD7500AVVS	750GB	7200 GP
	WD10EACS	1TB	7200 GP
	WD10EADS	1TB	Caviar Green
	WD10EVDS	1TB	Green Power
	WD10EVVS	1TB	7200 GP
	WD15EADS	1.5TB	7200 GP
	WD15EARS	1.5TB	7200 GP
	WD20EADS	2.0TB	7200 GP
HITACHI	HDS721616PLA380	160 GB	7200
	HDT725025VLA380	250 GB	7200
	HDT725032VLA360	320 GB	7200
	HDP725050GLA360	500 GB	7200
	HCP725050GLA380	500GB	7200
	HDT721010SLA360	1TB	7200

7. ТРАНСПОРТИРОВАНИЕ И ХРАНЕНИЕ

NVR в транспортной таре перевозятся любым видом крытых транспортных средств (в железнодорожных вагонах, закрытых автомашинах, трюмах и отсеках судов, герметизированных отапливаемых отсеках самолетов и т.д.) в соответствии с требованиями действующих нормативных документов. Условия транспортирования должны соответствовать условиям хранения 5 по ГОСТ15150-69.

Хранение NVR в транспортной таре на складах изготовителя и потребителя должно соответствовать условиям 1 по ГОСТ 15150-69.

8. ГАРАНТИИ ИЗГОТОВИТЕЛЯ

Предприятие-изготовитель гарантирует соответствие NVR техническим параметрам, указанным в настоящем руководстве, при соблюдении потребителем условий транспортирования, хранения, монтажа и эксплуатации изделия. Гарантийный срок эксплуатации – 24 месяца с даты продажи. При отсутствии отметки о дате продажи гарантийный срок исчисляется от даты сборки. Гарантийные обязательства недействительны, если причиной неисправности NVR являются:

- умышленная порча;
- пожар, наводнение, стихийные бедствия;
- аварии в сети питания;
- неправильное подключение (ошибка в схеме соединения);
- механические повреждения.

Гарантийные обязательства действуют только при предъявлении настоящего паспорта. Предприятие-изготовитель не несет ответственности и не возмещает ущерба за дефекты, возникшие по вине потребителя при несоблюдении правил эксплуатации и монтажа.

Дата выпуска _____ Дата продажи _____

МП

МП

ИЗГОТОВИТЕЛЬ:
ООО "ОНИКС"
Россия, г. Москва.

www.cctvonyx.ru