

# ЦИФРОВОЙ ВИДЕОРЕГИСТРАТОР

## Руководство пользователя

### 4 /8/16 КАНАЛОВ

VER X6K-1.1(A01)



- Благодарим Вас за покупку этого цифрового видео регистратора.
- Перед использованием Цифрового видео регистратора, пожалуйста, убедитесь, что прочли и поняли инструкцию.
- Пожалуйста, храните инструкцию в легко доступном месте.
- Перед подсоединением или установкой камер, мониторов, сирен и компьютеров, пожалуйста, обратитесь к соответствующей инструкции для правильного функционирования.

---

## Правила безопасности



### Предостережение:

Чтобы снизить риск электрического удара, не удаляйте верхнюю или заднюю панель регистратора.

Внутри нет частей, подлежащих техническому обслуживанию. Обратитесь за сервисом к квалифицированным сервисным сотрудникам.



Световая молния с наконечником внутри равностороннего треугольника обозначается, чтобы предупредить пользователя, что присутствует изолированное «опасное напряжение» внутри корпуса устройства, которое может быть из-за достаточной величины, создать риск электрошока для людей.



Восклицательный знак внутри равностороннего треугольника обозначается, чтобы предупредить пользователя, что присутствуют важные действующие и сервисные инструкции в литературе.

### Предупреждение:

Во избежание случайного возгорания или электрошока не подвергайте это устройство воздействию дождя или жидкости.

---

# Содержание

Письменный отказ от ответственности .....	6
Предосторожность .....	6
Внимание .....	7
Предотвращение возможных неисправностей .....	8
Сертификация .....	8
Комплект поставки .....	9
<b>I. Управление .....</b>	<b>10</b>
1. Передняя панель .....	10
3. ИК-пульт .....	14
4. Виртуальная клавиатура для контроля мыши .....	15
<b>II. ИНСТАЛЯЦИЯ И ПОДКЛЮЧЕНИЕ .....</b>	<b>16</b>
1. Камера, монитор, аудио, датчик тревоги, силовой кабель .....	16
2. Тревожные входы и выходы .....	17
2.1. Соединение N.O (Нормально открытый) .....	17
2.2. Соединение N.C (Нормально закрытый) .....	18
3. Соединение PTZ и контроллера .....	19
3.1. Подключение Speed Dome прямо в DVR .....	19
3.2. Подключение Speed Dome и видео регистратора с помощью J-box .....	19
3.3. Подключение Speed Dome на два DVR .....	20
1. Дисплей в общих чертах .....	24
2. Многооконный просмотр и режим последовательности .....	26
2.1. Дисплей просмотра .....	26
2.2. Многооконный дисплей и переключение на режим последовательности. ....	26
3. Быстрая кнопка для многооконного дисплея. ....	27
3.1. Быстрое изменения режима многооконного просмотра .....	27
3.2. Перестановка камер в режиме просмотра .....	27
4. Изменение масштаба изображения .....	28
5. Тревожный Spot монитор .....	29
<b>V. УПРАВЛЕНИЕ .....</b>	<b>30</b>
1. Авторизация/выход из системы. ....	30
2. ПЕРЕМЕЩЕНИЕ ПО МЕНЮ .....	31
<b>VI. НАСТРОЙКИ .....</b>	<b>32</b>
1. ОТОБРАЖЕНИЕ .....	32
1.1. ОБЩИЕ / GENERAL .....	32
1.2. SWITCH (Настройка монитора и режима переключения) .....	33

---

1.3. СОБЫТИЕ .....	34
<b>2. КАМЕРА .....</b>	<b>35</b>
<b>3. ЗАПИСЬ .....</b>	<b>38</b>
3.1. General (Общие настройки записи).....	38
3.2. Resolution & Recording speed Setting (Установка разрешения и скорости записи) 40	
3.3. Continues Recording (Продолжительная /Стандартная запись) .....	41
3.4. ЗАПИСЬ ПО СОБЫТИЯМ.....	42
3.5. Продолжительная запись и одновременная реакция на события (детекция движения/тревога по входу) .....	44
4.1. CHART Setup/ Карта расписаний .....	46
4.2. Holiday (Установка каникул) .....	47
<b>5. Диск .....</b>	<b>48</b>
5.1. DISK Manager / Менеджер дисков .....	48
5.2. Recording DISK / ДИСК ДЛЯ ЗАПИСИ .....	50
5.3. SMART STATUS / СОСТОЯНИЕ HDD .....	51
<b>6. СЕТЬ .....</b>	<b>51</b>
6.1. ETHERNET.....	52
6.2. GENERAL / ОБЩИЕ .....	52
6.3. EMAIL.....	54
6.4. SMTP.....	55
6.5. DDNS (Dynamic DNS) .....	56
6.6 Router & Port Forwarding (Роутер/перенаправление портов).....	58
<b>7. DEVICE/УСТРОЙСТВО .....</b>	<b>60</b>
7.1. GENERAL / ОБЩИЕ.....	60
7.2. ALARM / СУХИЕ КОНТАКТЫ.....	61
7.3. PTZ EVENT (реакция на события через PTZ).....	63
<b>8. СИСТЕМА .....</b>	<b>64</b>
8.1. GENERAL / ОБЩИЕ.....	64
8.2. ВРЕМЯ.....	65
8.3. ACCOUNT/ПОЛЬЗОВАТЕЛИ .....	66
8.4. ОБНОВЛЕНИЕ .....	68
8.5. ИНФОРМАЦИЯ О СИСТЕМЕ.....	69
<b>VII. Контроль PAN/TILT/ZOOM.....</b>	<b>70</b>
1. Меню P.T.Z.....	70
2. Препозиции и автотур обхода .....	71
3. Частные функции .....	73

---

---

4. Auto Pan / Auto Tilt / Power .....	73
6 . Список протоколов для моделей PTZ камер .....	73
1. ВОСПРОИЗВЕДЕНИЕ (Playback).....	74
2.1 Многоканальное воспроизведение .....	74
2.2 Режим поиск с предварительным просмотром (Просмотр одного канала).....	75
2.3 Поиск записи по событию .....	76
2.5 Поиск по области события (Event Area) (Только для одного канала).....	77
3. Поиск по указанному периоду (Go to Search) .....	77
4. Поиск по лог файлу событий (Log List Search) .....	78
<b>IX.ВАСКУП / РЕЗЕРВНОЕ КОПИРОВАНИЕ .....</b>	<b>80</b>
1. Создание резервного копирования вручную (Manual Backup).....	80
1.1 На внутренний DVD- R/W .....	80
1.2 Внешний USB HDD/ Карта памяти.....	82
1.3 Резервное копирование определенного фрагмента (Backup Range Setup).....	82
2. Auto Backup (FTP)/ АВТО РЕЗЕРВНОЕ КОПИРОВАНИЕ (FTP).....	83
3. Log List Backup/ Резервное копирование журнала событий .....	84
<b>X.СПЕЦИФИКАЦИЯ .....</b>	<b>86</b>

---

## Письменный отказ от ответственности

- Информация в этой инструкции достоверна на дату публикации. Информация может быть изменена без предварительного уведомления. Новые выпуски и переиздания могут быть добавлены к этой публикации.
- Мы не даем гарантий, если повреждение устройства или потеря данных произошли по причине неправильной эксплуатации или установки несовместимого оборудования: цифрового видеорежистратора, программного обеспечения, жестких дисков, ПК, периферийных устройств или других неодобренных/неподдерживаемых устройств.

## Предосторожность

- Не закрывайте вентиляционные щели или отверстия. Do not cover the ventilation opening or slots on the outer casing. Для избежания перегрева обеспечьте 5,08 см воздушного пространства между вентиляционными отверстиями и щелями.
- Не просовывайте металлические части через щели. Это может надолго повредить Цифровой видеорежистратор. Незамедлительно выключите видеорежистратор либо отключите провод питания из розетки. Свяжитесь с сервисной службой через Вашего дистрибьютора.
- Не пытайтесь разобрать или переделать часть оборудования, которое неясно описано в этой инструкции. Разборка или переделка может привести к высоковольтному электрошоку. Квалифицированный сервисный персонал, авторизованный вашим дистрибьютором, должен совершать внутренние осмотры, изменения и ремонты.
- Прекратите эксплуатацию оборудования, если появился дым или неприятный запах. Данная неисправность может стать причиной возгорания либо короткого замыкания. Немедленно выключите видеорежистратор, выдерните силовой кабель из розетки. Убедитесь, что выделение дыма и неприятного запаха прекратилось. Пожалуйста, проконсультируйтесь с вашим дистрибьютором.
- Остановите работу устройства, если тяжелый объект уронили или корпус поврежден. Не ударяйте и не трясите. Это может вызвать возгорание или короткое замыкание. Немедленно выключите видеорежистратор или выдерните шнур питания из розетки. Пожалуйста, проконсультируйтесь с вашим дистрибьютором.
- Не позволяйте попадание воды или других жидкостей (или погружение в них) на оборудование. Не позволяйте жидкостям попасть внутрь. Видеорежистратор не водонепроницаемый. Если на внешнюю часть попадает жидкость или соленый воздух, протрите насухо мягкой впитывающей тканью. В случае, если вода или другие инородные вещества проникли во внутрь, немедленно выключите видеорежистратор или выдерните шнур питания из розетки. Дальнейшее использование оборудования

---

может вызвать возгорание или короткое замыкание. Пожалуйста, проконсультируйтесь с вашим дистрибьютором.

- Не используйте вещества, содержащие алкоголь, бензин, растворители или другие воспламеняющиеся жидкости для очистки или поддержки оборудования. Использование этих веществ может привести к пожару. Используйте сухую ткань для протирки пыли и грязи, которая собирается на корпусе устройства. В пыльных, влажных условиях пыль, которая накапливается вокруг вентиляции или щелей внешней обшивки в течение длительного периода может пропитаться сыростью и внезапно привести к возгоранию.
- Не режьте и не повреждайте кабель питания и не кладите на него тяжелые предметы. Эти действия могут стать причиной пожара и короткого замыкания.
- Не трогайте устройство и провод питания влажными руками. Это может привести к удару электрическим током. При отключении питания держитесь за вилку. Дергая за гибкую часть провода, можно повредить оголить провод и изоляцию, создавая потенциальную угрозу пожара или короткого замыкания.
- Используйте только рекомендованные розетки питания. Use only the recommended power accessories. Использование не рекомендованных розеток может привести к перегреву, пожару, короткому замыканию и другим опасностям.
- Не помещайте батарейки около источников жара и не подвергайте прямому попаданию пламени или тепловому воздействию. Также нельзя погружать их в воду. Это может повредить батарейки и привести к протечке едких жидкостей, возгоранию, короткому замыканию, взрыву или серьезному ущербу.
- Не пытайтесь разобрать, изменить или нагревать батарейки. Здесь есть серьезная опасность повреждения из-за взрыва. Незамедлительно промойте водой каждую часть тела, включая глаза и рот, или накройте то, что контактирует с внутренними частями батарейки. Если в глаза или рот попали эти вещества, немедленно промойте водой и попросите помощи у медицинского профессионала.
- Избегайте использования сторонних предметов для того, чтобы достать батарейки питания из пульта. Это может привести к повреждениям.
- Не зажимайте батарейки для пультов между двумя железными предметами (например ключи). Это может вызвать перегрев батареек и их разряд.
- Поставляемые в комплекте блок питания и силовой кабель разработаны для эксклюзивного использования с видео регистратором. Не используйте его с другими устройствами или батарейками. В этом есть угроза возгорания или других опасностей.

## Внимание

- 
- Не допускайте эксплуатацию DVR за пределами указанной температуры, влажности или пределами входного напряжения. Не эксплуатируйте DVR при высокой температуре окружающей среды или высокой влажности. Используйте DVR при температуре окружающей среды в границах и влажности ниже 90 %. Нормальный режим питания 100V-240V AC 50/60Hz.

## Предотвращение возможных неисправностей

- Избегайте магнитных полей. Не располагайте DVR вблизи электрических моторов или сильных электромагнитных полей. Нахождение DVR в сильных магнитных полях может стать причиной некорректной работы или повреждение данных DVR.
- Избегайте проблем с конденсацией. Перемещение оборудования быстро между холодной и теплой средой может явиться причиной появления конденсата внутри и на поверхности DVR. Вы можете избежать данной проблемы. Оставьте DVR в коробке или пластиковом пакете, чтобы происходило постепенное увеличение температуры. После этого вы, можете достать его из коробки или из пластикового пакета.
- Если присутствует конденсат внутри DVR. Немедленно остановите использование DVR. Продолжительное использование может нанести вред устройству. Отключите провод питания и ждите до тех пор, пока конденсат не исчезнет. После этого вы можете включить снова ваш DVR.

## Сертификация

**FCC Соответствие:** Это оборудование было протестировано и утверждено полное соответствие классу A, соответствие части №15 FCC правил. Эти ограничения предназначены для обеспечения разумной защиты против пагубного влияния, когда оборудование используется в коммерческих объектах. Это оборудование производит, использует и может излучать радио частотную энергию. Если DVR используется не в соответствии с данной инструкцией, то DVR может оказывать воздействие на оборудование радио связи.





---

**NOTE:** ПРОИЗВОДИТЕЛЬ НЕ ЯВЛЯЕТСЯ ОТВЕТСТВЕННЫМ ЗА КАКИЕ-ЛИБО РАДИО ИЛИ КАКОЕ-ЛИБО ВОЗДЕЙСТВИЕ, СТАВШЕЕ СЛЕДСТВИЕМ НЕСАНКЦИОНИРОВАННОГО ВМЕШАТЕЛЬСТВА В ОБОРУДОВАНИЕ. ТАКИЕ ИЗМЕНЕНИЯ МОГУТ НАЛОЖИТЬ ЗАПРЕТ НА ИСПОЛЬЗОВАНИЕ ДАННОГО ОБОРУДОВАНИЯ.

**Осторожно!**

- Есть риск нарушения работы при использовании батареи неправильного типа. Удалите используемую батарею в соответствии с инструкцией. Провод питания при этом должен быть отключен.

## Комплект поставки

Пожалуйста, проверьте упаковку и содержание на видимые дефекты. Если какая-либо из деталей повреждена или отсутствует, не пытайтесь использовать устройство, свяжитесь с поставщиком немедленно. Если устройство должно быть возвращено, оно должно быть отправлено в исходной коробке.

СОДЕРЖАНИЕ	КОЛИЧЕСТВО	ПРИМЕЧАНИЕ
Цифровой видео регистратор	1 штука	
Программное обеспечение CD	1	
Удаленный контроллер/ Пульт	1	
Адаптер для подключения звуковых сигналов (1~8CH, 9~16CH)	1	4CH,8CH
	2	16CH
Батарейка (AAA размера)	2	
Силовой кабель	1	
Инструкция	1	
Кабель с разъёмами петлевых видеовыходов	1	16CH ONLY

# I. Управление

## 1. Передняя панель

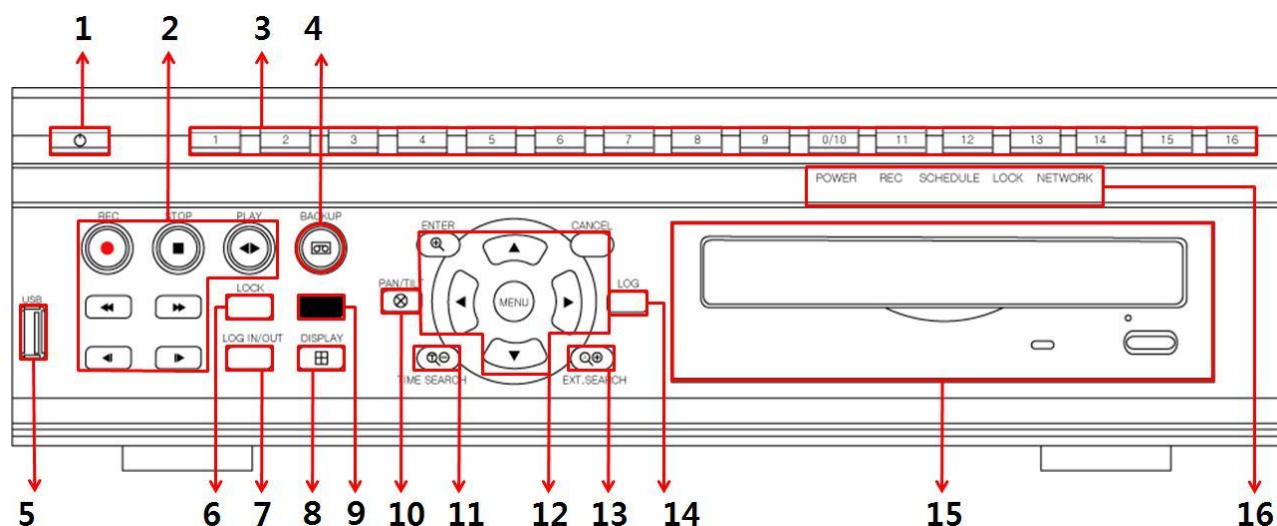

1) **Кнопка питания**  : Нажмите эту кнопку, чтобы включить устройство; нажмите снова, чтобы выключить. Индикатор питания (красный) загорается/потухает, когда устройство включено/выключено.

2) **Воспроизведение / Контроль записи:** Используется для начала и остановки записи или воспроизведения.

3) **Нумерация [0~16]** : Эти кнопки имеют ряд функций для ввода данных и для выбора. Они используются для ввода цифровых данных: при запросе пароля, выборе камеры или канала, дня в списке выбора и вводе алфавита для пометки каждого канала.

4) **BACKUP:** Нажмите эту кнопку, чтобы запустить создания резервной копии жесткого диска. Если не подсоединено периферийное записывающее устройство, эту кнопку нельзя использовать.

5) **USB**  : USB порт позволяет использовать карты памяти для резервного копирования видео файлов или обновления программного обеспечения.

6) **ЛОСК/БЛОКИРОВКА:** Нажмите эту клавишу для блокировки всех ключевых кнопок устройства, включая удаленный контроллер (ИК пульт). Индикатор блокировки

---

(зеленый) загорается/потухает, когда блокировка включена/выключена. Для разблокировки нажмите ее снова и введите пароль администратора.

**7) LOG IN/OUT:** Авторизация пользователя и выход.

**8) DISPLAY/ОТОБРАЖЕНИЕ:** Нажмите эту кнопку для отображения камер в многоэкранном режиме или для включения функции последовательности.

**9) Приемник ИК сигнала:** Не блокируйте приемник для ИК пульта, т.к. ИК пульту необходимо видеть приемник.

**10) PAN/TILT (Панаромирование):** Нажмите эту кнопку для контроля PAN/TILT/ZOOM камеры через соединение RS-485.

**11) TIME SEARCH (Поиск данных по времени):** Press this button to display the Time Search menu. Нажмите эту кнопку для отображения меню поиск данных по времени.

\* Эта кнопка используется для [-] уменьшения значений.

**12) Меню, направление, ввод, отмена (MENU, DIRECTION, ENTER, CANCEL):**

\* [ENTER]: Нажмите эту кнопку для входа в под меню.

\* [CANCEL]: Нажмите эту кнопку для выхода из меню без сохранения.

\* [Направление▲▼◀▶]: В меню setup mode (Режим настройки), используется для передвижения курсора.

В режиме Zoom, используется для увеличения Zoom.

\* [MENU]: Нажмите эту кнопку для отображения Основного меню. Нажмите эту кнопку для выхода без сохранения изменений.

**13) EXT. Search (Внешний поиск):** Нажмите эту кнопку для запуска внешнего поиска HDD.

\* Эта кнопка используется для [+] увеличения значений.

**14) LOG (Авторизация):** Нажмите эту кнопку для отображения списка авторизации.

**15) Оптический привод : CD/DVD - RW.**

**16) Индикатор режимов работы:** Пять индикаторов отображают состояние видео регистратора. Слева направо: «Включение» (красный), «Запись» (красный), «Список записи» (зеленый), «Блокировка» (зеленый) и «Сеть» (зеленый).

## 2. Разъемы задней панели

### 4-Канала

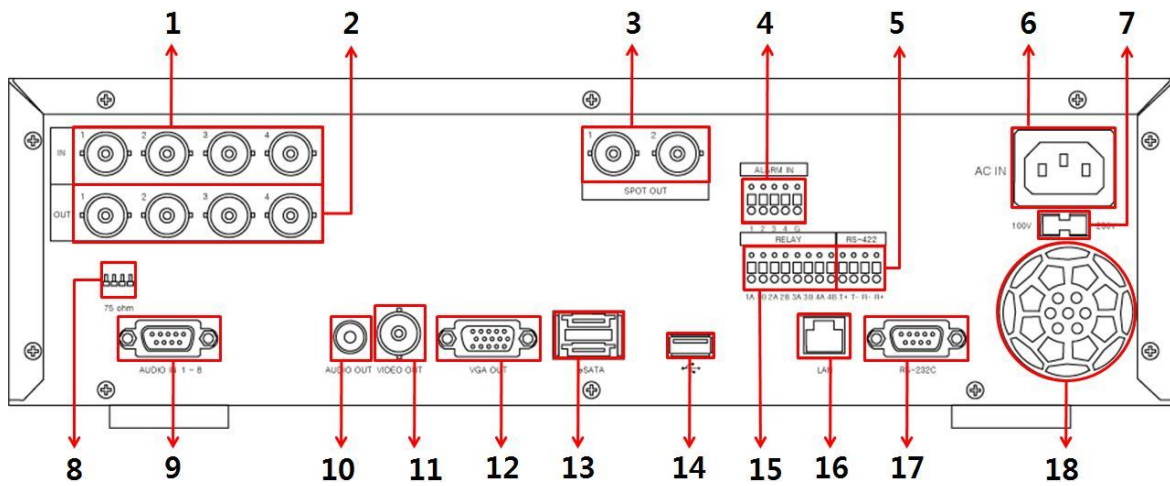

### 8-Каналов

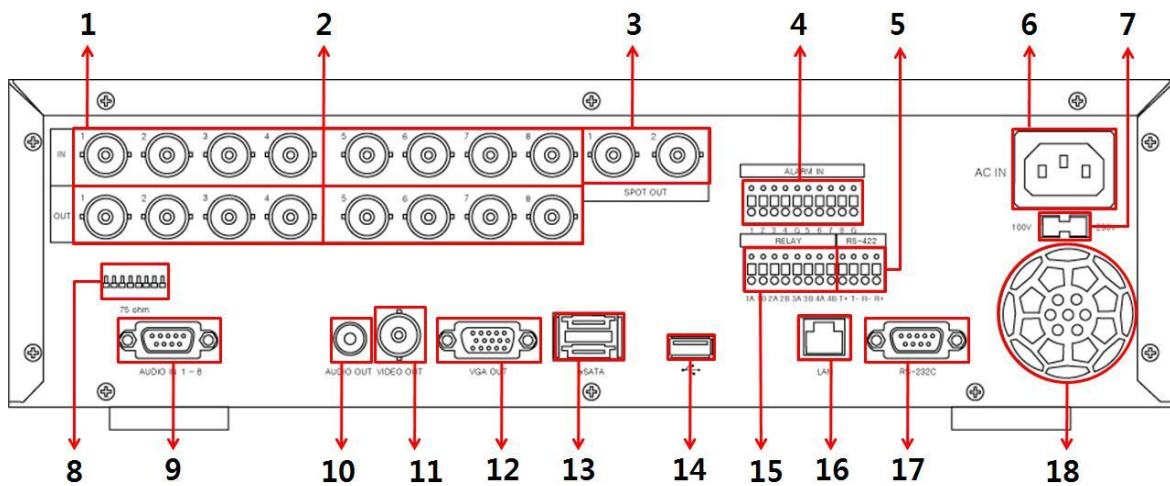

### 16-Каналов

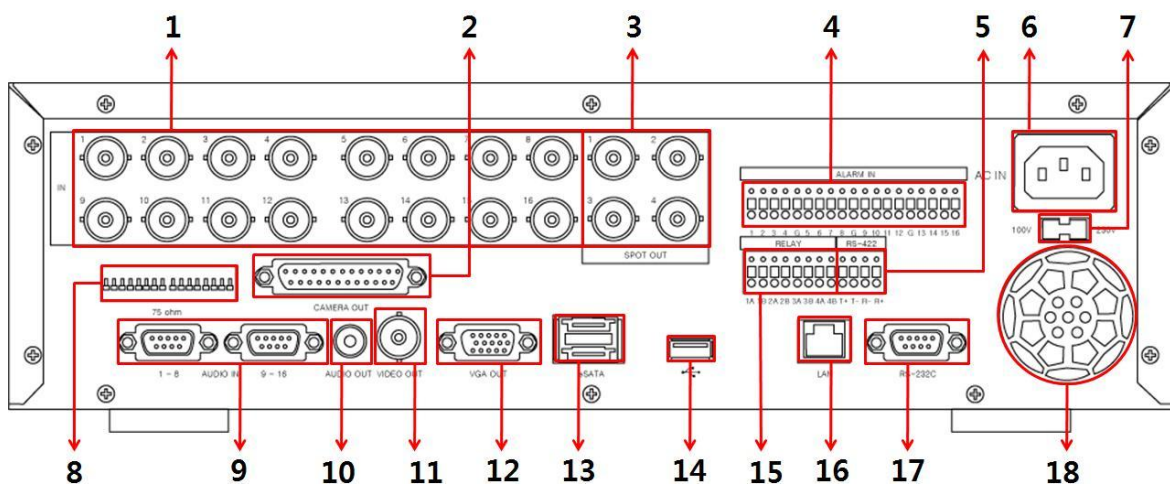

- 
- 1) **Входы Камер:** входные BNC разъемы (4 / 8 / 16CH)
  - 2) **Входы перепуска видеосигнала:** разъемы перепуска видеосигнала ( 4 / 8CH : BNC, 16CH : D-SUB в BNC )
  - 3) **Разъемы тревожного Call/Spot монитора:** 4 / 8CH : 2 SPOT выхода, 16CH : 4SPOT выхода.
  - 4) **Тревожные входы:** 4/8/16 тревожных сухих контактов
  - 5) **RS-422 :** для подсоединения PTZ камер.
  - 6) **Вход АС питания**
  - 7) **Переключатель питания 110V или 230V.**
  - 8) **75 Ом Оконечные сопротивления (1~4 / 1~8/ 1~16)**
  - 9) **Разъемы подключения аудио входов:** D-SUB в RCA ( 4 / 8CH : 1~8CH , 16CH : 1~8CH,9~16CH )
  - 10) **Разъем подключения Аудио выхода:** RCA
  - 11) **Композитный выход на монитор:** Стандартный разъем BNC видео выхода для монитора.
  - 12) **VGA Разъем.**
  - 13) **eSATA разъем:** Для подсоединения совместимых устройств e-SATA.
  - 14) **USB 2.0 разъем:** Для подсоединения USB совместимых устройств.
  - 15) **Тревожные выходы:** 1~4
  - 16) **Порт Ethernet RJ-45:** Для подсоединения удаленных компьютеров через сеть Ethernet. **10/100/1000 BASE-T**
  - 17) **Разъем RS-232C [D-SUB 9PIN] :** Для подсоединения программатора.
  - 18) **Вентилятор**



---

## 4. Виртуальная клавиатура для контроля мыши

1.

Этот видео регистратор обеспечивает виртуальную клавиатуру на экране, чтобы выполнять контроль при помощи мыши. Подсоедините мышь через USB порт перед использованием. Если вы нажмете на правую клавишу вашей мыши в «Живом» режиме и режиме Воспроизведение, вы увидите следующий виртуальный пульт. Эта виртуальная клавиатура действует подобным образом, но отображает различные области, зависящие от предоставленного задания.



<Виртуальная панель ИК пульта>



<Виртуальная клавиатура>

## II. ИНСТАЛЯЦИЯ И ПОДКЛЮЧЕНИЕ

### 1. Камера, монитор, аудио, датчик тревоги, силовой кабель

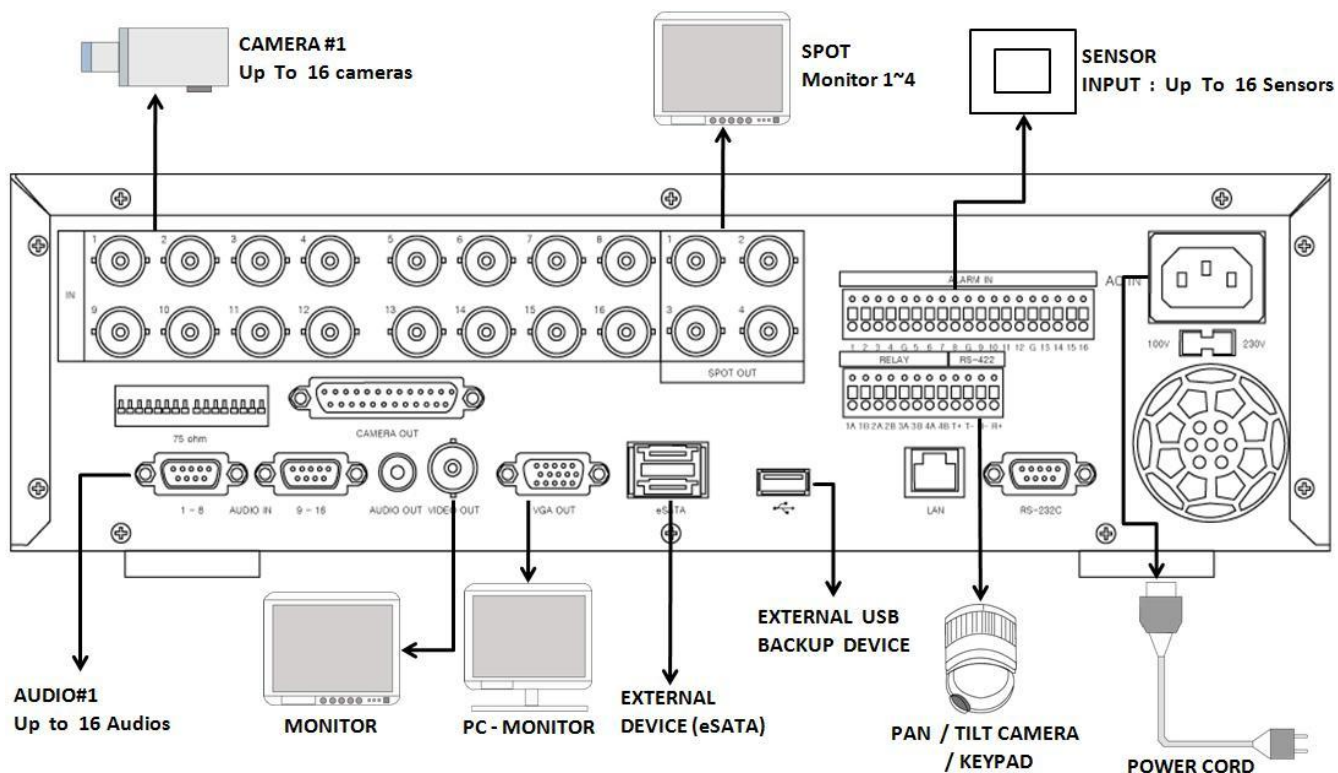

- Аудио

Аудио	Вход	Выход
Импеданс (0 dB)	10 k Ohm	300 ohm
Уровень напряжения	1 Vpp	1.4 Vpp



---

## 2. Тревожные входы и выходы

### 2.1. Соединение N.O (Нормально открытый)

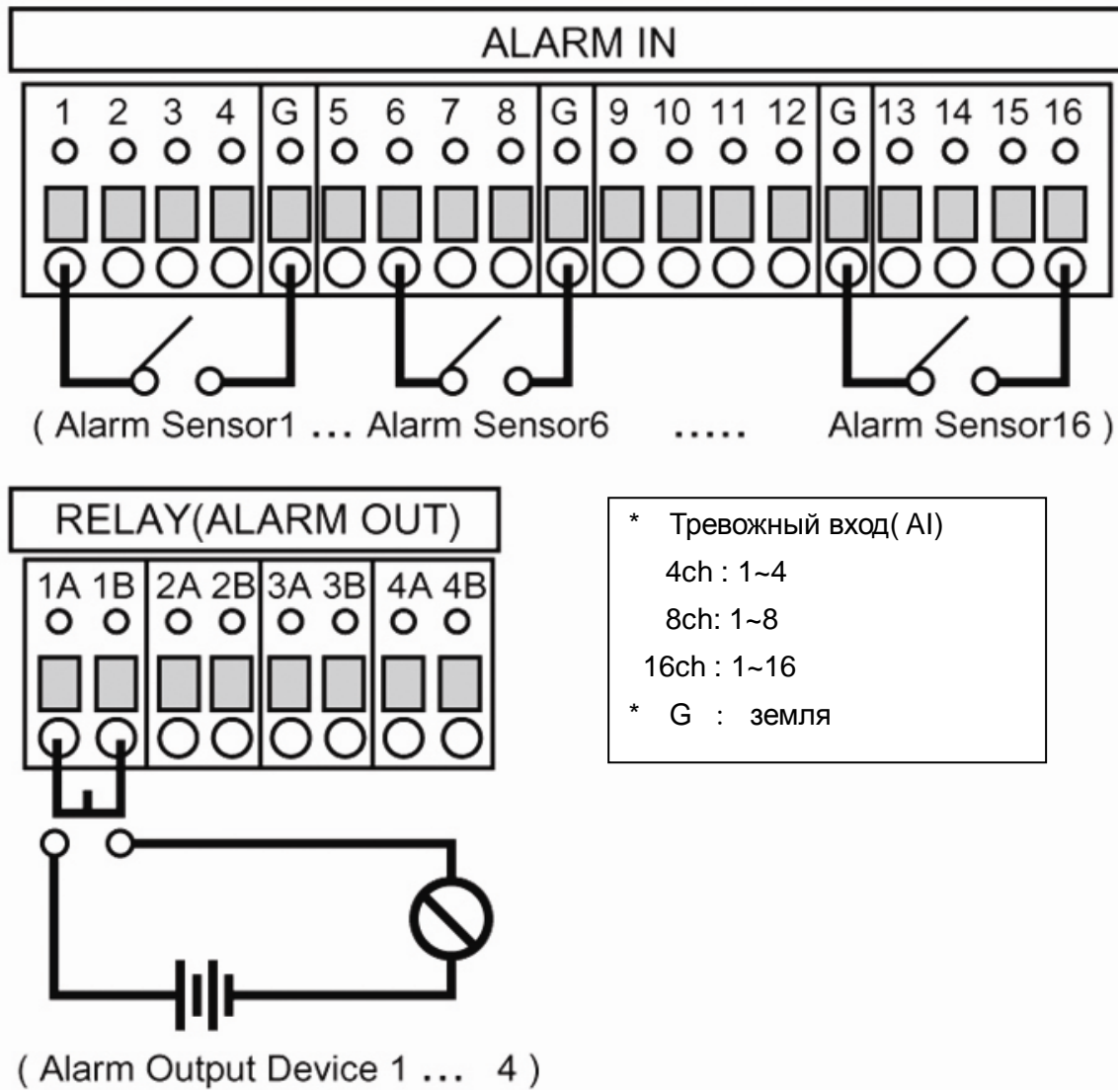

Максимальная нагрузка тревожного релейного выхода 1A 30VDC, 0.5A 125V AC.

---

## 2.2. Соединение N.C (Нормально закрытый)

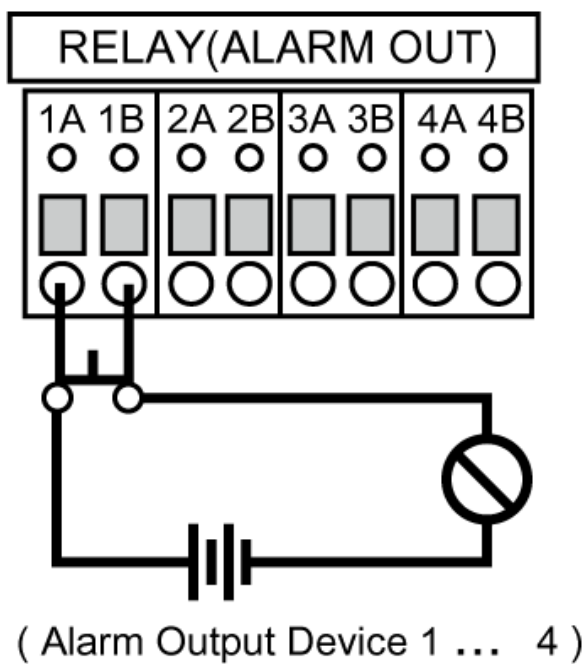
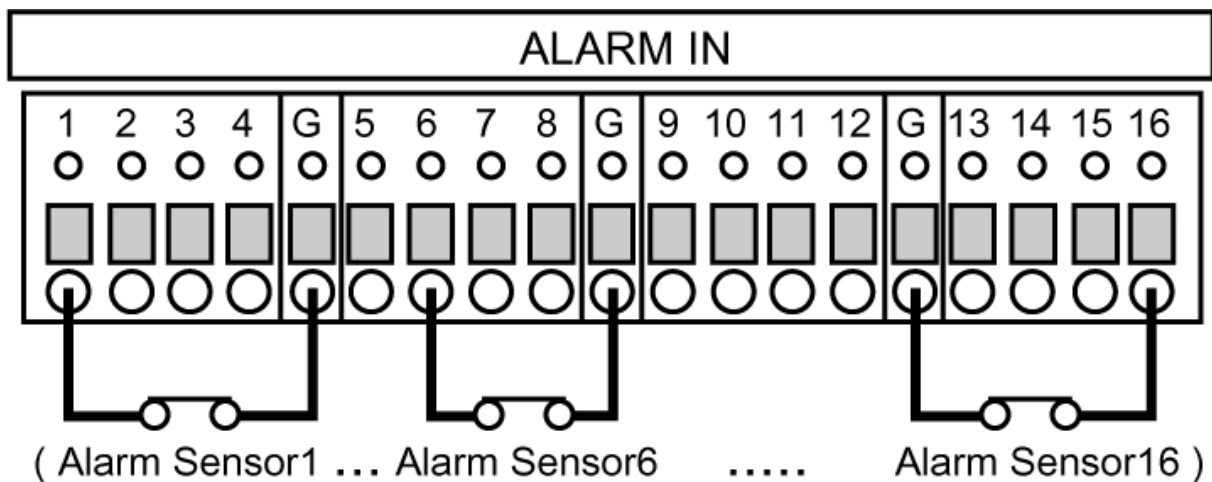

### 3. Соединение PTZ и контроллера

#### 3.1. Подключение Speed Dome прямо в DVR

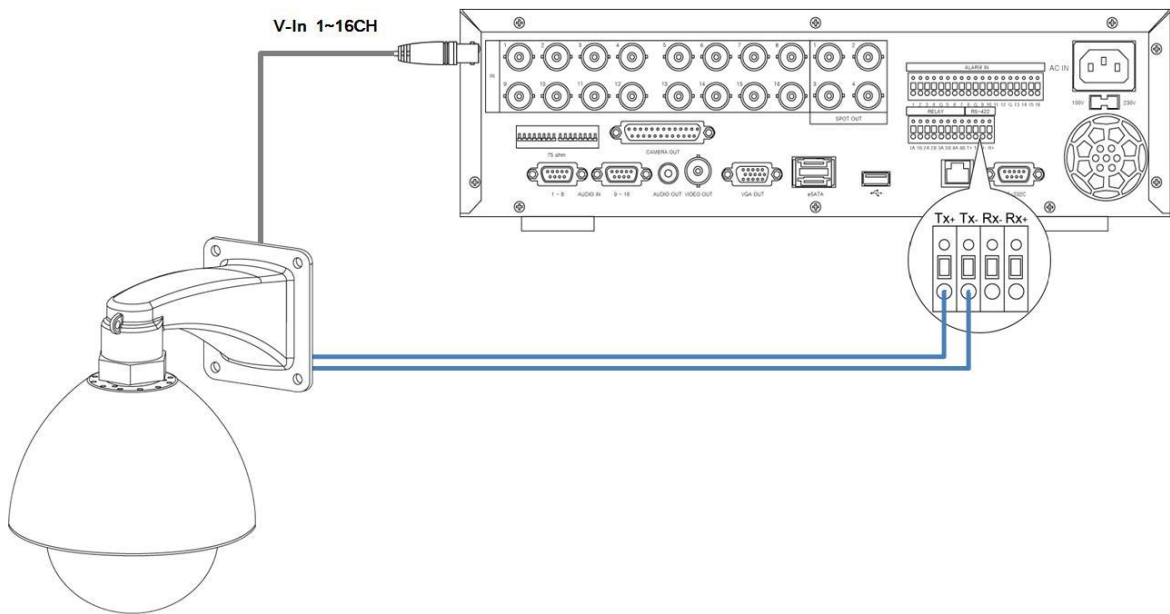

#### 3.2. Подключение Speed Dome и видео регистратора с помощью J-box

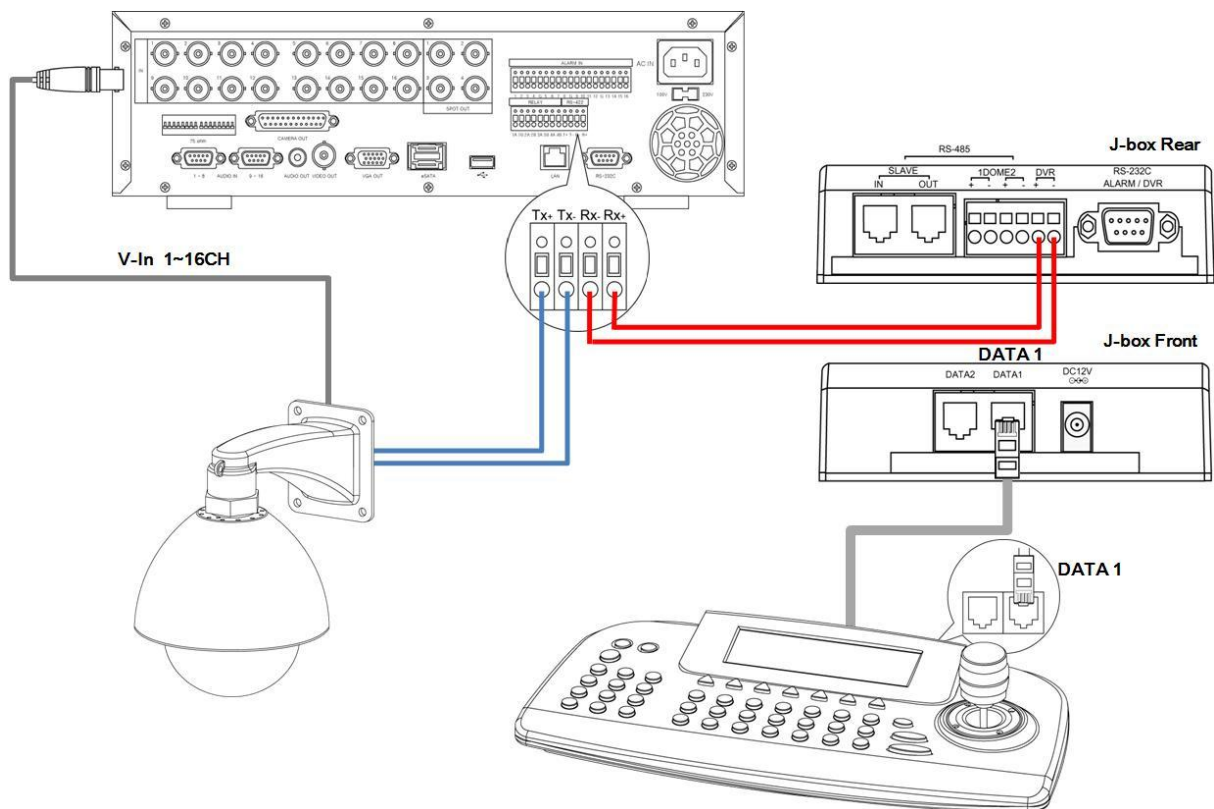

### 3.3. Подключение Speed Dome на два DVR

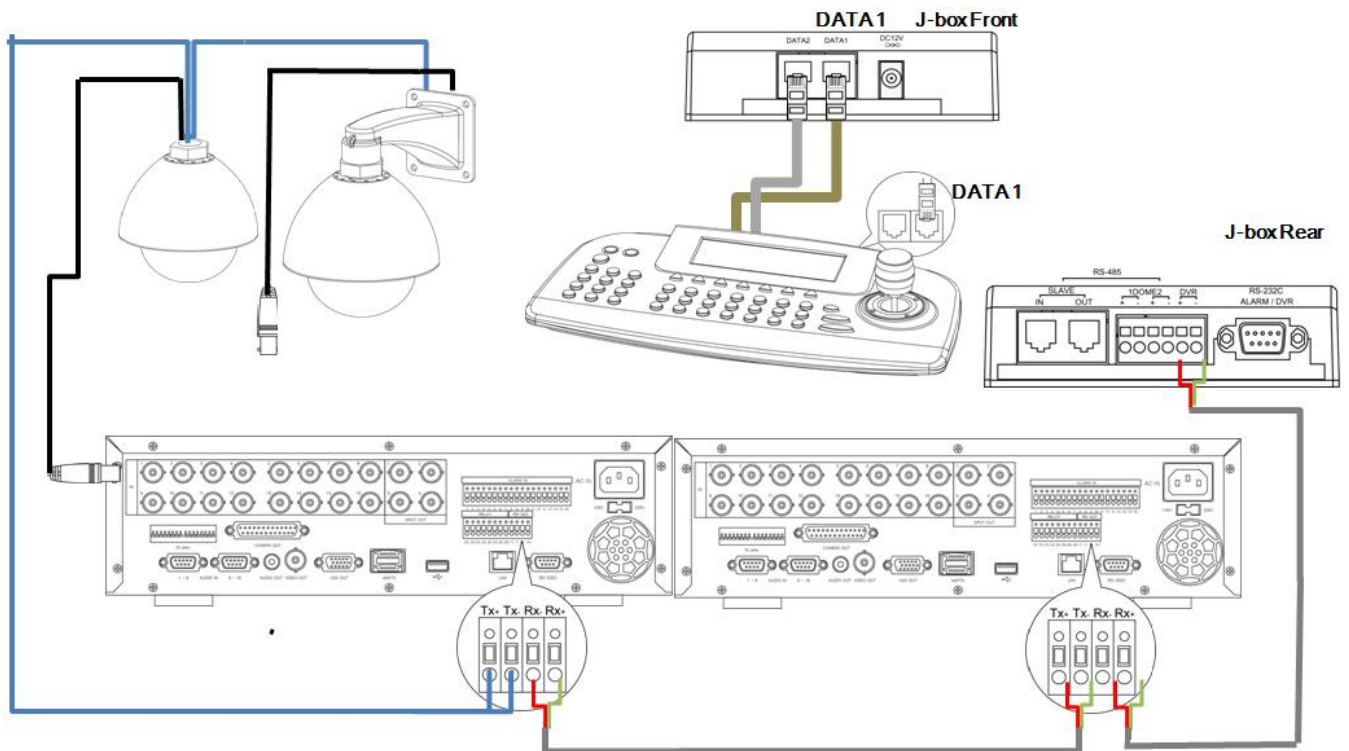

- Несколько PTZ камер соединены последовательно.
- Несколько клавиатур также подключается каскадным/последовательным соединением.

---

#### 4. Требования к компьютеру для сетевого подключения.

- (a) Pentium-4 2.0GHz или выше
- (b) 512MB RAM
- (c) Windows 2000, ME, Windows XP, Window Vista

**<Примечание>** Для пользователей VISTA .

*Когда несколько пользователей используют совместно один компьютер, пользовательская учетная запись имеет ограниченную функцию для работы с данной программой. Пожалуйста, используйте надлежащую версию, зависящую от аккаунта компьютера.*

- (d) 16MB Видео Карта
- (e) 10/100/1000-BaseT Ethernet Port
- (f) CAT-5/6 UTP Кабель для локальной сети (Перекрестный кабель для прямого подключения к ПК)

**<Отказ от ответственности за последствия использования>**

Соединение и удаленное работа с видео регистратором может быть не успешным на всех ПК из-за различных настроек Интернет-соединения ПК.

Пожалуйста, свяжитесь с технической поддержкой для дальнейшей помощи.

---

## III. СТРАНИЦА БЫСТРОГО ЗАПУСКА



ADMIN и пароль по умолчанию - "000000"



ID пользователя по умолчанию - "admin" и пароль для запуска EMS (Система Электронных Сообщений) - "0".

---

## Настройка времени и даты

Когда видео регистратор включается в самый первый раз, дата и время по умолчанию – 1 января 2009 г., вторник, 01:00:00. Перед другими действиями видео регистратора важно настроить время и дату. Пожалуйста, обратитесь к странице 63 для настройки времени и даты на видео регистраторе.



# IV. ПРОСМОТР ЖИВОГО ВИДЕО

## 1. Дисплей в общих чертах

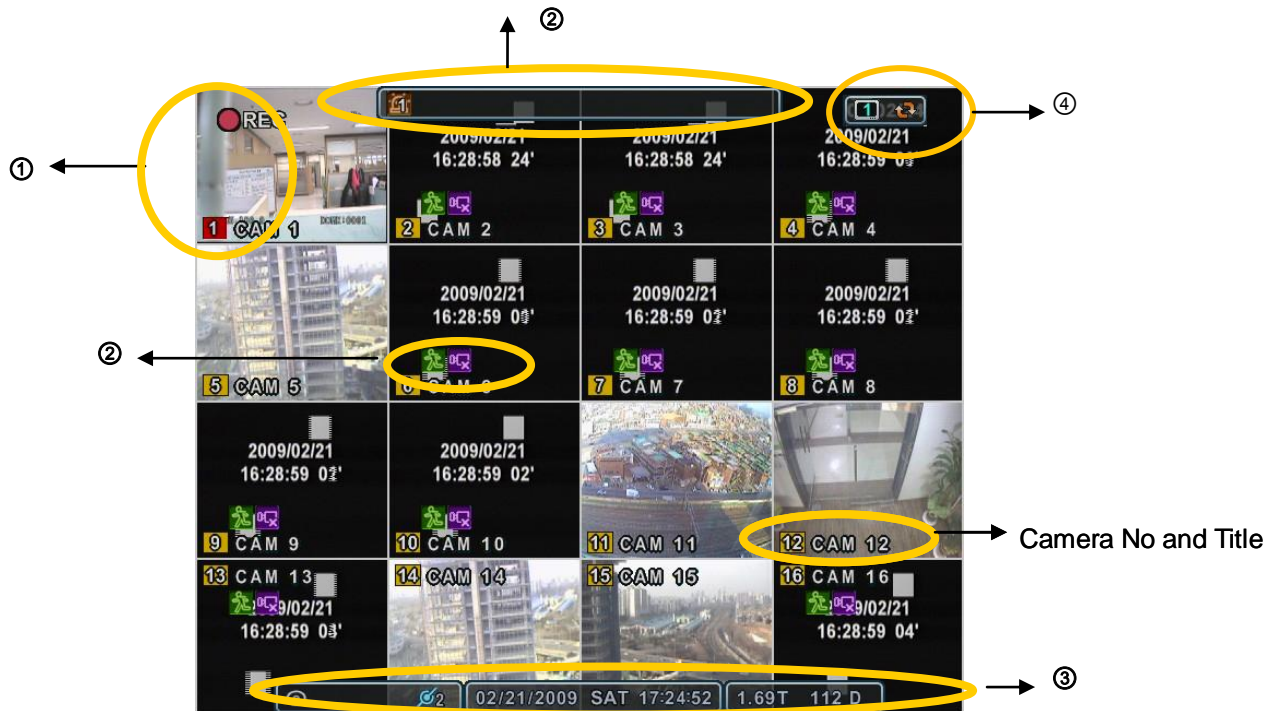

### 1. Вид записи



Цвет фона чисел будет разным на основании статуса записи.

- 1) Красный - Запись событий (Движение/Сигнал тревоги)
- 2) Желтый – Постоянная запись
- 3) Черный - Нет записи.

### 2. Индикатор

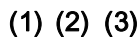

события

- (1) Показывает Сигнал Тревоги, который был определен охранным датчиком. Сигнал поступил по сухому контакту на DVR.



Для появления окна «Тревога», нажмите кнопку [UP]. Эта кнопка показывает или скрывает окно «Тревога».

- (2) Показывает обнаруженное движения. Чтобы скрыть, нажмите кнопку [CANCEL].



- 
- (3) Показывает потерю изображения в период записи. Чтобы скрыть, нажмите кнопку [CANCEL].

(1)(2)(3)(4)(5)(6)



### 3. Панель инструментов

- (1) Показывает, что подсоединен встроенный **CD/DVD R/W**. Меняется на голубой цвет в период резервной записи.
- (2) Показывает, что к передней панели подсоединено **USB устройство**. Меняется на голубой цвет в период резервной записи.
- (3) Показывает, что к задней панели подсоединено **USB устройство**. Меняется на голубой цвет в период резервной записи.
- (4) Показывает состояние авторизации (  ) или блокировки.
- (5) Показывает аудио данные, хранящиеся на DVR, в период проигрывания и меняется на голубой цвет.
- (6) Показывает количество клиентов, которые подсоединены к DVR (максимально – 10).
- (7)  : Отображает месяц, год, время и дату.
- (8)  : Показывает вам оставшееся время записи видео регистратора. Если оставшийся объем жесткого диска менее 5 Гб, возникнет голубая иконка «Повторное использование».

### 4. Индикатор тревожного Spot монитора



: Показывает вам выбранный номер SPOT монитора и статус.

---

## 2. Многооконный просмотр и режим последовательности

### 2.1. Дисплей просмотра

Выберите камеру для полноэкранного отображения нажатием числовой клавиши желаемой камеры.

### 2.2. Многооконный дисплей и переключение на режим последовательности.



- 1) Нажмите **[DISPLAY]**. Клавиши для активации многооконного отображения. Выберите доступные режимы многооконного отображения.
- 2) Для запуска автоматической последовательности нажмите **[DISPLAY]** клавишу в течении двух секунд для включения режима полноэкранной последовательности.
- 3) Режим последовательности и длительность последовательности программируемы. Для детальной информации о выборе этого смотрите **“Switch Setup” (Настройки переключения)**. Если режим последовательности не активирован, тогда происходит переключение в режим Quad (квадро).

### 3. Быстрая кнопка для многооконного дисплея.

#### 3.1. Быстрое изменения режима МНОГООКОННОГО просмотра

- Нажмите клавишу F1 на ИК пульте + <Цифра>  
Например, нажмите клавишу F1 затем цифру 8.

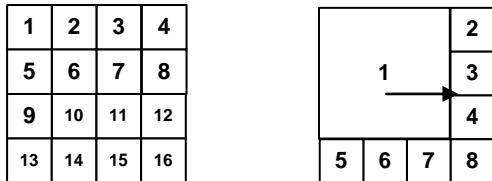

Режим просмотра на 8 каналов будет отображен

**<Примечание>** Режимы многооконного изображения 6,4,8,10,13 должны быть включены на <Split mode> (Режим разделения) для использования этой функции.

#### 3.2. Перестановка камер в режиме просмотра

Возможно, переставить камеру из большего окна в маленькое. Это используется на режимах просмотра 6,7,8,9,10, 13,16 камер.

- ① Нажмите клавишу F2 на ИК пульте.  Знак будет отображен.
- ② Нажмите желаемую цифровую клавишу для переключения изображения.

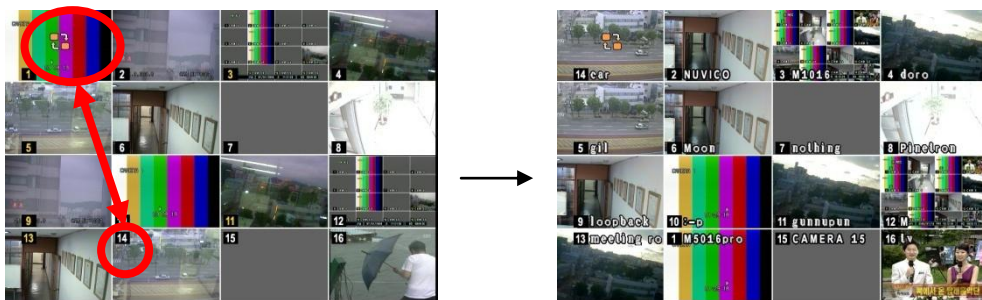

- ③ Нажмите клавишу **[Enter]** для выхода с сохранениями изменений.  
Нажмите **[Cancel]** для выхода без изменений.  
Нажмите клавишу **[Menu]** для переустановки.

**<Примечание>** Методы настройки это при помощи клавиш?

1. Многооконный режим (F1 клавиша) = 16+ кнопка Display, 4+ кнопка Display и т.д.
2. Перестановка (F2 клавиша) = 99+ кнопка Display
3. Запуск авто последовательности = Shift & кнопка Display(одновременно)

---

## 4. Изменение масштаба изображения

В период использования режима живого обзора возможно изменение масштаба изображения в секции экрана для получения крупного плана экрана.

1. Для активации цифрового зума выберите полноэкранный образ камеры, у которого вы хотите изменить масштаб.
2. Затем нажмите клавишу **[ZOOM]** на ИК пульте. Появится прямоугольник пространства для изменения масштаба, как показано ниже: x2.

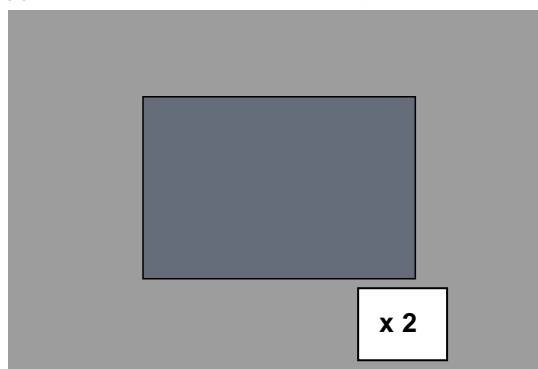

3. Переместите прямоугольник в желаемое положение, используя клавиши направления [▲▼◀▶].
4. Нажмите клавишу [+] для увеличения изображения. Нажмите клавишу [-] для изменения масштаба за пределами изображения.
5. Нажмите клавишу [CANCEL] для возвращения в нормальный режим.

### <Примечание>

- Эта функция ограничена в период воспроизведения в этой модели.
- Если клавиша изменения масштаба (Zoom) нажата при многоэкранном отображении, действие увеличения масштаба не активно.

---

## 5. Тревожный Spot монитор

В дополнение к основному монитору, подключение тревожного монитора дает возможность пользователю смотреть другие камеры независимо от основного монитора. Нажмите клавишу **[Spot]** на ИК пульте, видео регистратор будет переведен в SPOT режим.



- 1) [INC/DEC]: Номер spot монитора может быть изменен на 1-2-3-4-1.
- 2) [Spot/Cancel]: нажмите кнопку Spot снова или клавишу [CANCEL] для выхода в основной монитора. Если вы ничего не нажмете, то будет автоматический выход в основной режим через 5 секунд.
- 3) [#CH] – Нажмите клавишу Spot на ИК пульте, затем нажмите цифровую клавишу желаемого видеоизображения в полноэкранном режиме.
- 4) [Display]- Нажмите клавишу Spot затем [Display] на 2 секунды для запуска автоматической последовательности. Последовательный интервал может быть установлен в Sequential Setup / Настройка последовательности.

---

# V. УПРАВЛЕНИЕ

## 1. Авторизация/выход из системы.

Вы должны авторизоваться в системе видео регистратора с помощью действующего пароля для работы видео регистратором. По умолчанию это достигается путем ввода имени ADMIN и паролем по умолчанию “000000”.

**<Примечание >** Если вы входите в систему впервые, система не напомнит вам изменить пароль по умолчанию. Поэтому очень рекомендуется изменить пароль, когда вы настроите видео регистратор. Обратитесь к системным настройкам [System Setup].

### 1. Вход в систему/ авторизация

- 1) Нажмите кнопку включения питания на передней панели или ИК пульта.
- 2) Когда видео регистратор включится, начнется сканирование состояния видео регистратора.
- 3) Экран живого обзора появится после инициализации примерно через 50 секунд. Может произойти задержка, если у вас дефект жесткого диска. DVR постарается зафиксировать данную проблему, вам будет показано предупреждение о проблеме с HDD.
- 4) На передней панели или на ИК пульте нажмите кнопку Login (авторизация). Пользуясь мышью, нажмите в любом месте. Будет появляться диалоговое окно для авторизации.
- 5) Иконка авторизации  будет отображена в строке состояния.

### 2. Выход из системы.

На передней панели или на ИК пульте нажмите LOGIN. Пользуясь мышью, нажмите в любом месте на мониторе, виртуальный ИК пульт появится. Иконка login исчезнет из строки состояния. Это обозначает, что вы вышли из системы.

---

## 2. ПЕРЕМЕЩЕНИЕ ПО МЕНЮ

1. Войдите в систему видео регистратора в качестве администратора или пользователя с включенным уровнем «configure level».  
\* Пользователь с включенным уровнем «configure feature» ограничен в доступе в разделы [DISK и System Menu] (Диск и Системное меню).
2. На передней панели или на ИК пульте нажмите кнопку **[MENU]**. Пользуясь мышью, нажмите в любом месте монитора, и отобразится виртуальный ИК пульт.
3. Используйте клавиши направления [**▲▼◀▶**] для выбора нужного меню. Пользуясь мышью, нажмите кнопку «меню». Пункты, выбранные в меню, представлены в цвете.



4. Нажмите клавишу [ENTER] для выбора меню и отображения Sub-Menu. Кликните мышью дважды.
5. Используйте клавиши Лево/Право [**◀▶**] для выбора разделов меню. Выбранные пункты изменяться на оранжевый цвет.



Выбранный / Невыбранный / Неактивированный

**\* Изменения сохраняются автоматически, когда вы передвигаетесь между разделами меню.**

6. Меню отображаются с опциями в левой колонке и настройки в правой колонке. Курсор (выделенное меню) может быть перемещен с помощью клавиш направления [**▲▼◀▶**].
7. Нажмите клавиши [**-**, **+**], чтобы изменить значение или выбрать опции. С помощью мыши, используя колесо.



8. Нажмите клавишу **[MENU]** для выхода из меню с сохранением изменений.  
 Нажмите **[CANCEL]** для выхода из меню без сохранения изменений.

## VI. НАСТРОЙКИ

### 1. ОТОБРАЖЕНИЕ

#### 1.1. ОБЩИЕ / GENERAL

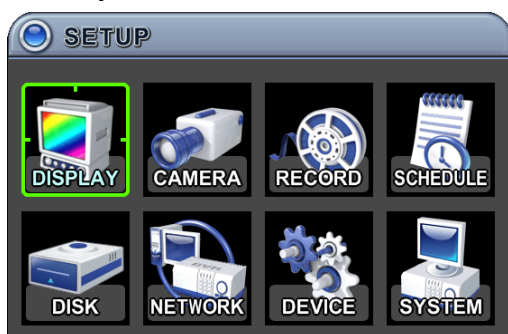

1. Меню, отображенные с опциями в левой колонке, и настройки в правой колонке. Курсор (выделенное меню) может перемещаться с помощью клавиш направления [**▲▼◀▶**].
2. Изменяйте ниже приведенные опции, используя клавиши **[DEC/INC]**.

ПУНКТ	РЕГУЛИРОВАНИЕ
Панель состояния	<ul style="list-style-type: none"> <li>• Выберите "Show"(показать) или "Hide"(скрыть) в ниже приведенной панели состояния на основном мониторе.</li> </ul>
Информация о камере / Camera Info	<ul style="list-style-type: none"> <li>• Выберите информацию On-Screen-Display (Отображение на экране) для номера камеры и названия.</li> </ul>
Рамка / Border Line	<ul style="list-style-type: none"> <li>• Выберите рамку между камерами.  <b>[СЕРЫЙ → БЕЛЫЙ → ГОЛУБОЙ → ЧЕРНЫЙ → ТЕМНО-СЕРЫЙ]</b></li> </ul>
Задний фон	<ul style="list-style-type: none"> <li>• Выберите цвет фона при пропадании видео  <b>[СЕРЫЙ → БЕЛЫЙ → ГОЛУБОЙ → ЧЕРНЫЙ → ТЕМНО-СЕРЫЙ]</b></li> </ul>
OSD ALIGNMNET / Расположение OSD	<ul style="list-style-type: none"> <li>• Основной выход видео может быть отображен на VGA и аналоговом мониторе. Видео может быть отображено на обоих мониторах одновременно. Выберите режимы отображения на экране на мониторе.        - Under scan: Показывает хорошо на CCTV мониторах.</li> </ul>



	- Over scan: Показывает хорошо на VGA мониторах.
SPLIT MODE / режим разделения	• Отображается режим разделения окна видео просмотра, если выбран.

- Сохраните изменения и выйдите из меню, нажмите клавишу [MENU].  
Для выхода из меню без сохранения изменений нажмите клавишу [CANCEL].

## 1.2. SWITCH (Настройка монитора и режима переключения)

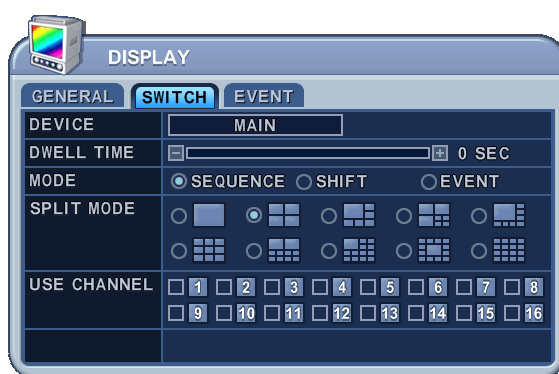

- Меню отображены с опциями в левой колонке и настройки – в правой колонке. Курсор (выделенное меню) может перемещаться с помощью клавиш направления [▲▼◀▶].
- Настройки:
  - Device (Устройство): Каждый монитор может быть сконфигурирован различным образом.  
**[ОСНОВНОЙ → SPOT1 → SPOT2 → SPOT3 → SPOT4]**
  - Dwell Time (Время задержки): Выберите интервал, чтобы каждая камера или много экранный режим отображались поочередно. Используйте клавиши [-, +] для изменения: **[1 секунда ~ 30 секунд]**
  - Режим: Выберите подходящий режим работы монитора. Этот режим будет активирован, когда он вы находитесь в режиме переключения (Switch Mode).
    - Последовательность:** Автоматическая последовательность.
    - Перемещение:** Выбранная камера будет отображена после истечения времени задержки.

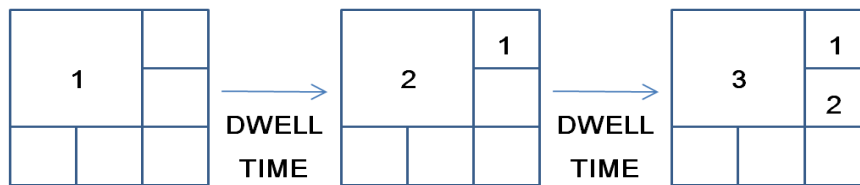

с. **Событие**: для отображения отдельной камеры в полноэкранном или многоэкранном режиме, когда происходит событие



4) SPLIT MODE (Режим разделения) : Выберите желаемый режим последовательности для переключения.

**<Примечание>** This Эта функция ограничена для использования на SPOT мониторе в этой модели.

5) ИСПОЛЬЗОВАНИЕ КАНАЛА: Выберите камеры для включения или исключения из автоматической последовательности.

3. Сохраните изменения и выйдите из меню, нажмите клавишу [MENU].

Для выхода из меню без сохранения изменений нажмите клавишу [CANCEL].

4. Нажмите клавишу **[Display]** на 2 секунды для запуска автоматического переключения камер на основном мониторе. Нажмите клавишу **[Spot]**, затем **[Display]** на 2 секунды для запуска автоматического переключения на Spot мониторе.

### 1.3. СОБЫТИЕ

Это меню будет активировано, когда вы выберете режим <EVENT>. Меню Event позволит вам произвести настройку детектора движения, сигналов тревог и потерю изображения.



Когда выбраны данные события в качестве назначенных, такие как сигнал тревоги, детектор движения или потеря видеосигнала, это будет отображено на мониторе, как настроено для этого события.

## 2. КАМЕРА

В данном меню вы сможете произвести настройку камер: регулировка видео (яркость, контрастность, цвет), обнаружение движения, выбор PTZ.



2. Нажмите клавиши Лето/Право [ ◀▶ ] или цифровую клавишу для выбора желаемой камеры.
3. Канал камеры выделен, и настройки камеры отображены.
4. Меню с опциями показаны в левой колонке и настройки – в правой колонке.



## 1) Настройка видео

ПУНКТ	ЗНАЧЕНИЕ ПО УМОЛЧАНИЮ	РЕГУЛИРОВАНИЕ
ЯРКОСТЬ	50%	• Яркость каждой камеры может быть отрегулирована нажатием клавиш [-,+].
КОНТРАСТНОСТЬ	50%	• Контрастность каждой камеры может быть отрегулирована нажатием клавиш [-,+].
ЦВЕТ	50%	• Цвет каждой камеры может быть отрегулирован нажатием клавиш [-,+].

## 2) Детекция движения

a. **Motion Level** (Уровень движения): Настройки чувствительности следующие: уровень 1 (низкая чувствительность) ~ уровень 20 (высокая чувствительность). По умолчанию уровень настроен на 10.

b. **Motion Level** (Сетка движения): Обнаружение движения может происходить в окне выделенной области. По умолчанию оно выключено **OFF**.

-  : Выбрать все. Нажмите [Enter], чтобы выбрать.
-  : Очистить все. Нажмите [Enter], чтобы выбрать.
-  : Указать специальную область. Нажмите [Enter], чтобы выбрать.



Для определения области детектирования движения, выделите необходимую область ячейка за ячейкой:

На передней панели или ИК пульте нажмите любую клавишу направления для выделения ячейки в пространстве обнаружения движения и затем нажмите [INC/+]. Этот участок выбран и ячейки станут красными.

## 3) Настройка PTZ.

Устройство PTZ подсоединено к RS-422 портам, расположенным сзади устройства. Несколько камер PTZ подключены последовательно в цепочку. Этот видео регистратор позволяет вам обращаться и контролировать

несколько PTZ устройств, обращаясь к ним напрямую.

Нажмите [Enter] для настройки PTZ. Параметры меню отображены с опциями в левой колонке и сами настройки в правой колонке.



**a. Communication settings (Настройки связи)**

: Укажите соответствующую модель и затем введите скорость передачи, ID адрес PTZ.

**b. Tour Group (Тур по последовательностям):** Данный тур позволяет камере производить последовательность обхода по ранее установленным репозициям. Пожалуйста, обратитесь к пункту **<PTZ controlling>** (Управление PTZ) для уточнения деталей.

**4) Название:** Позволяет вам создать уникальное имя для каждой камеры. А

a. Название камеры имеет следующие рекомендации:

- Символы: От А до Z, от 0 до 9. Специальные символы, поддерживаемые сетью.
- Длина: до 29 символов включая пробелы.

b. Для создания названия камеры используйте виртуальную клавиатуру, или нажимая соответствующие цифровые клавиши на ИК пульте или на передней панели.



<Виртуальная клавиатура при помощи мыши >

No	1st	2nd	3rd	No	1st	2nd	3rd
1	A	B	1	9	Q	R	9
2	C	D	2	10/0	S	T	10
3	E	F	3	11	U	V	11
4	G	H	4	12	W	X	
5	I	J	5	13	Y	Z	
6	K	L	6	14	.	@	
7	M	N	7	15	-	_	
8	O	P	8	16	SPACE		

<на ИК пульте или передней панели>

4. Для сохранения изменений и выхода из меню нажмите клавишу [MENU].

Для выхода из меню без сохранения изменений нажмите клавишу [CANCEL].

### 3. ЗАПИСЬ

#### 3.1. General (Общие настройки записи)



1. Меню, отображенные с опциями в левой колонке и настройки в правой колонке. Курсор (выделенное меню) может быть перемещен клавишами направления [**▲▼◀▶**].
2. Измените нижеприведенные опции, используя клавиши [DEC/INC].
  - 1) **Schedule Use (Использовать расписание)**: Это функция включает или отключает ночной режим Night Zone. По умолчанию выключено "OFF".
  - 2) **Boot up Record (Изначальное включение записи)**: Начинает записывать без нажатия клавиши [REC], когда установлено "on".

- 3) **Disk Overwrite (Циклическая запись):** Выберите установку записи жесткого диска.
  - ON (Включено): По умолчанию жесткий диск начнет перезапись с начала, когда заполнится целиком.
  - OFF (Выключено): Останавливает запись после заполнения жесткого диска.
- 4) **Режим записи:** Этот видео регистратор записывает каждую камеру индивидуально и затем объединяет их. Вы можете настроить максимальную скорость записи для каждого канала как на следующей странице.
- 5) **Автоматическое удаление:** Позволяет вам формировать, когда видео регистратор автоматически удаляет все данные с жесткого диска по истечении указанного периода. Оставляет данные для ниже приведенной продолжительности с текущего времени.  
[ПРИМЕЧАНИЕ → 12 часов → 1 день ~ 6 дней → 1 неделя ~ 4 недели]
- 6) **Pre-Record (Пред тревожная запись):** Вы можете установить пред тревожную запись до начала действия тревожной записи. [5 секунд~ 300 секунд]. 5 секунд по умолчанию.
- 7) **Post- Record (После-тревожная запись):** Вы можете установить продолжительность записи после получения тревожного события. [5 секунд~ 300 секунд]. 5 секунд по умолчанию. **<Примечание>** При получении другого события тревоги по входу или детекции движения, после тревожная запись будет отложена.

3. Для сохранения изменений и выхода из меню нажмите клавишу [MENU].

Для выхода из меню без сохранения изменений нажмите клавишу [CANCEL].

### < Максимальная скорость записи для PAL режима >

Кол-во каналов	4 каналов															
	8 каналов															
	16 каналов															
	1	2	3	4	5	6	7	8	9	10	11	12	13	14	15	16
400 fps (360x288)	25	25	25	25	25	25	25	25	25	25	25	25	25	25	25	25
200 fps (720x288)	25	25	25	25	25	25	25	25								
	12	12	12	12	12	12	12	12	12	12	12	12	12	12	12	12
100 fps (720x576)	25	25	25	25												
	12	12	12	12	12	12	12	12								
	6	6	6	6	6	6	6	6	6	6	6	6	6	6	6	6

< Приблизительный размер файла >

Качество	NTSC			PAL			ЕДИНИЦА
	720*480	720*240	360*240	720*576	720*288	360*288	
НИЗКИЙ	11.7	5.8	2.9	14.0	7.0	3.5	KB
СРЕДНИЙ	15.0	7.5	3.8	18.0	9.0	4.5	KB
ВЫСОКИЙ	18.3	9.2	4.6	22.0	11.0	5.5	KB
СУПЕР	21.7	10.8	5.4	26.0	13.0	6.5	KB
УЛЬТРА	25.0	12.5	6.3	30.0	15.0	7.5	KB

\* Это вычислено теоретически, поэтому может отличаться в зависимости от видео сигналов или других условий в реальности.

3.2. Resolution & Recording speed Setting (Установка разрешения и скорости записи)

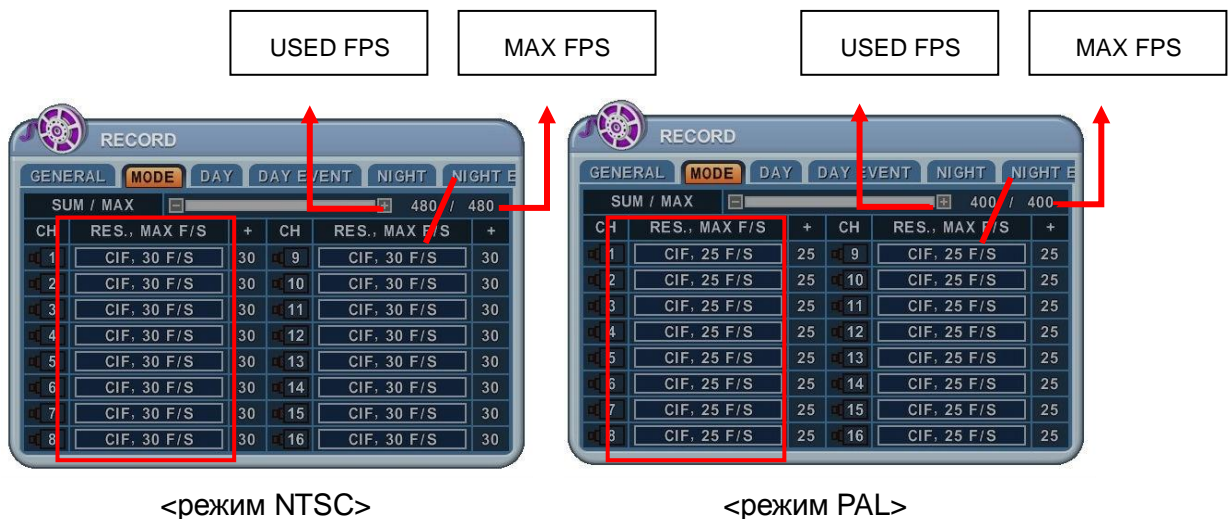

Этот DVR может вести запись каждого видеоканала с индивидуальными настройками. Вы можете настроить разрешение и скорость записи для каждого канала. D1 соответствует разрешению для NTSC 720\*480 (PAL 720\*576), Field соответствует разрешению для NTSC 720\*240 (PAL 720\*288) and CIF – NTSC 360\*240 (PAL 360\*288). Для установки одинаковых настроек записи по всем каналам, установите желаемые настройки по одному из каналов и затем нажмите кнопку DISPLAY.

**<Примечание> Общее кол-во fps отображается в строке SUM/MAX (ИТОГ/МАКС). МАХ(МАКС) :для NTSC – 480 fps ,а для PAL – 400 fps.Если сумма fps превысит максимальную, то появится окошко с предупреждением и последний видеоканал автоматически будет запрещён для записи.**



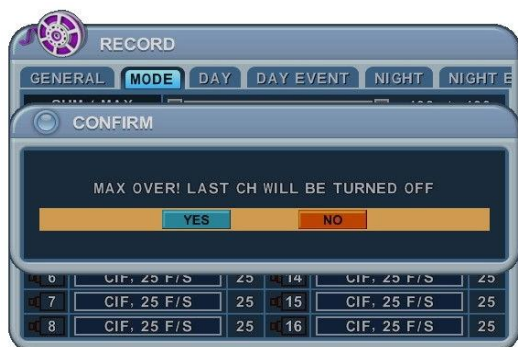

### 3.3. Continues Recording (Продолжительная /Стандартная запись)

Видео регистратор выпускается с завода с определенными заранее установленными настройками. После того, как DVR установлен, то немедленно произведите настройку записи. Нажмите на кнопку record (запись). По умолчанию запись аудио, тревоги по входу, детектор движения выключены.



с1DVR записывает данные постоянно, в течении 24 часов. Настойки записи здесь, это для постоянной записи. Различные настройки могут быть назначены для каждой камеры. Для копирования настроек на другой канал, нажмите клавишу **[Display]**.

ПУНКТ	Настройка
Скорость записи	<ul style="list-style-type: none"> <li>Выберите скорость записи для каждой камеры.</li> </ul>
КАЧЕСТВО	<ul style="list-style-type: none"> <li>Установите качество записываемого изображения для каждой камеры. УЛЬТРА → СУПЕР → <b>ВЫСОКИЙ</b> → СРЕДНИЙ → НИЗКИЙ</li> </ul>

### 3.4. ЗАПИСЬ ПО СОБЫТИЯМ

Вы можете настроить запись определенных камер только по событиям. Выключите режим продолжительной записи и настройте скорость и качество записи по событиям.

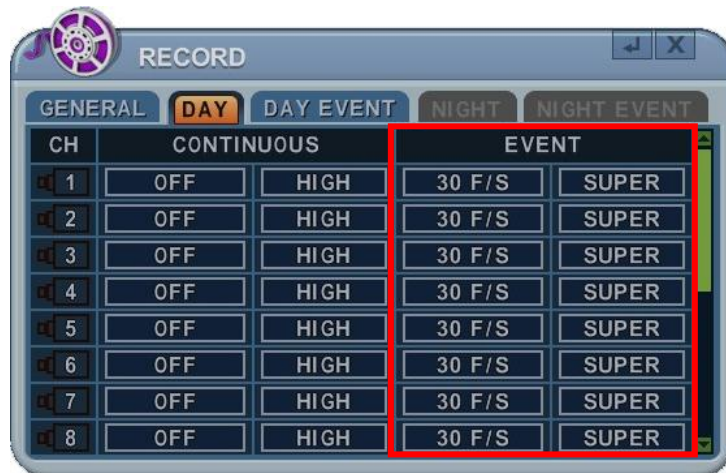

Выберите по какому событию будет происходить запись по событию (тревога по входу, детекция движения) на вкладке **[DAY EVENT]**.

#### 1) Запись по тревоге по входу

Один тревожных вход может быть настроен только для одной камеры. Один канал камеры может быть назначен для нескольких тревожных входов.

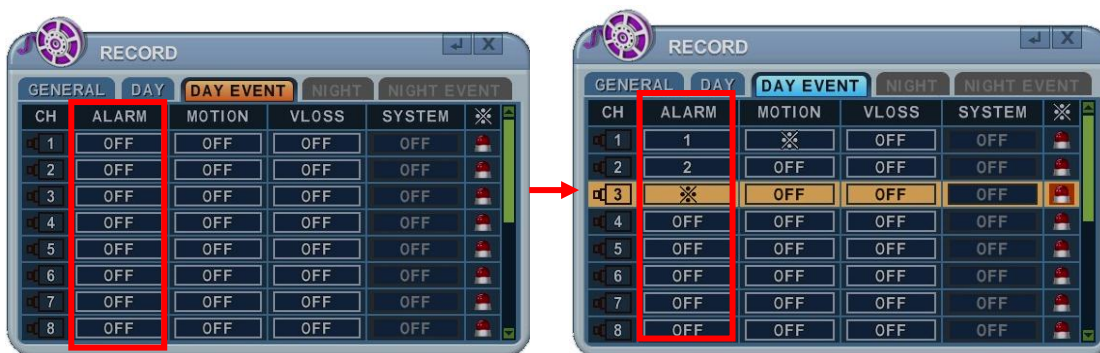

- Нажмите клавишу **[-, +]**, чтобы изменить значение или выбрать опции. С помощью мыши, используя ролик.
- [⌘]** показывает, что выбраны несколько тревожных ресурсов.
- Пожалуйста, обратитесь к пункту **[Device/Alarm]** [Устройство/тревога] для настройки связи тревожных входов и выходов.

## 2) Запись по детектору движения

Один детектор движения может быть настроен для одного канала. Один канал камеры может быть назначен для нескольких детекторов движения.

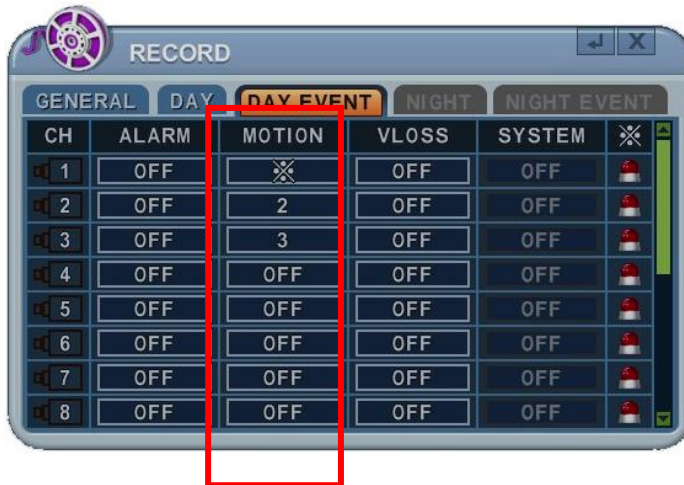

- Нажмите клавиши [-, +] для изменения значения или выбора опций. С помощью мыши, используя ролик.
- 【※】 показывает, что выбраны несколько источников тревоги.
- Пожалуйста, обратитесь к меню [CAMERA] для настройки детектора движения.

**<Примечание>** Могут быть случаи, когда встроенная функция обнаружения движения регистратора не функционирует правильно при плохом входном сигнале видео или других факторов.

## 3) Запись по нескольким тревожным событиям.

- Video Loss** (Потеря видеосигнала): Когда происходит потеря видео сигнала, вы можете настроить один из каналов. Один канал камеры может быть назначен для нескольких сигналов потери изображения.

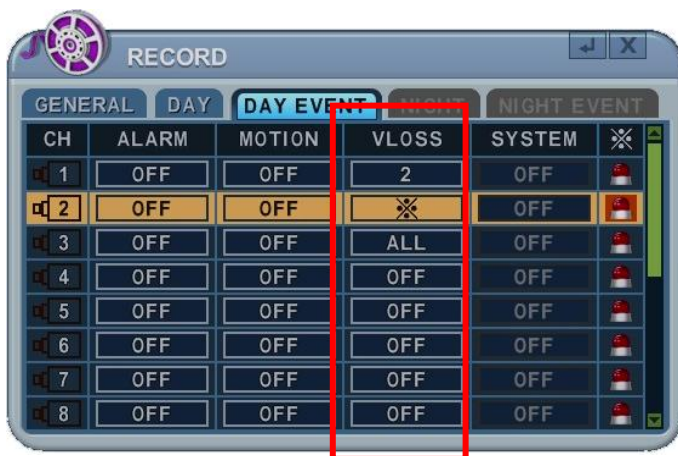

**b. Event Edit**  (Правка события)/ Объединение нескольких событий в одно

- Нажмите [enter], чтобы установить несколько событий. Меню отображены с опциями в левой колонке и настройки в правой колонке. Курсор (выделенное меню) может перемещаться с помощью клавиш направления [▲▼◀▶] на ИК пульте или на передней панели.



- Изменить нижние опции, используя кнопки [DEC/INC] на ИК пульте или нажимая мышкой.
- Системное меню не будет активировано в этой секции.

### 3.5. Продолжительная запись и одновременная реакция на события (детекция движения/тревога по входу)

Может быть установлена одновременная запись: постоянно и по тревожному событию. DVR записывает постоянно в течении 24 часов. Когда происходит тревожное событие, то качество и скорость записи могут быть изменены.

<Пример>



При помощи нажатия кнопки **REC**, начнется запись с высоким качеством 3 кадра в сек. Когда произойдет событие на этом канале, режим записи изменится на **Super** 25 кадров в секунду. Система будет возвращаться в нормальный режим работы после того как длительность события закончится.

**<Примечание>** Пожалуйста, укажите источник тревожного события: детектор движения, потеря видеосигнала, совмещенная тревога «DAY EVENT».

#### 4. Schedule «РАСПИСАНИЕ»

Когда включено расписание, то пользователи могут назначать свой режим дня и ночи. Расписание может также быть использовано для записи определенных камер в различное время с разным качеством, скоростью записи и реакцией/игнорирование тревожных событий. При включении режима «Schedule» активируется ночной режим записи «Night Mode».

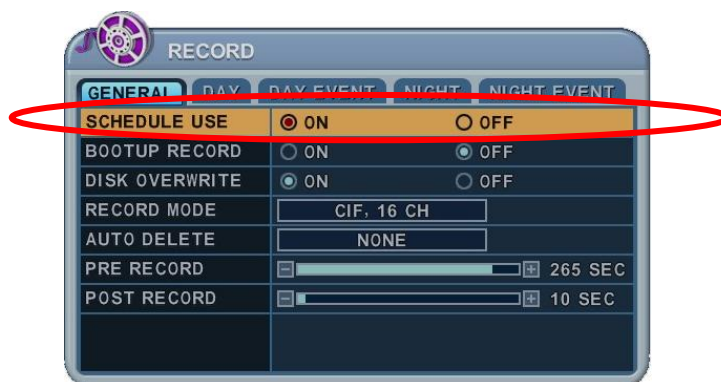

## 4.1. CHART Setup/ Карта расписаний

Карта расписаний показывает графическое отображение назначенных режимов записи. Ночной режим будет установлен по умолчанию. Тем не менее, расписания будут отображаться, если вы их настроите в меню schedule (Расписание).

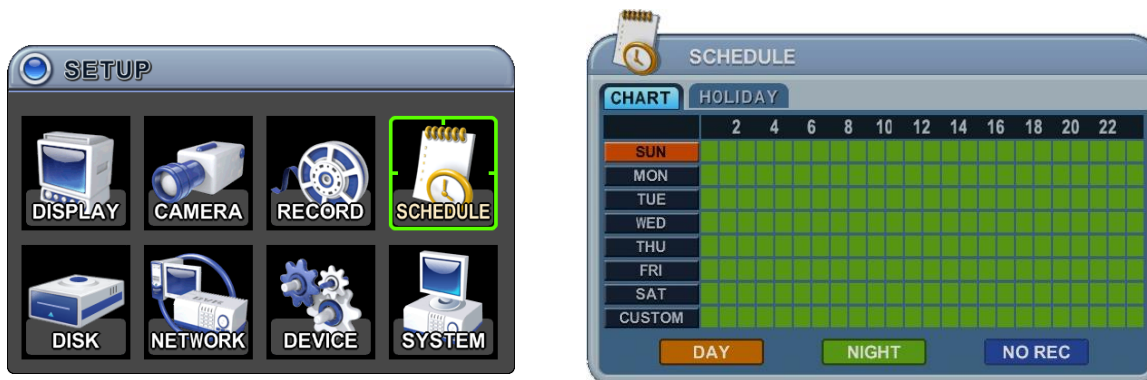

\* DAY/День (желтый): Это определяет установки на запись днем.

\* Night/Ночь (зеленый): Это определяет установки на запись ночью.

\* No Record/Нет записи (синий): Видео отображается, на запись не производится.

- 1) Курсор (выделенное меню) может быть перемещен, используя клавиши [**▲▼◀▶**].
- 2) Выберите каждый день для настройки, нажмите [**Enter**] или кликните мышкой.
- 3) Детализированное меню выскакивает для каждого дня, как показано ниже.



a. Используйте кнопки [**-**, **+**] для изменения значений.

● Mode (Режим): [**Night**] → [**Day**] → [**No Rec**]

● BEGIN (Начать с): Время начала записи.

● END (Окончание): Время окончания записи. Время окончания не должно быть меньше времени начала.

b. Сохраните изменения и выйдите из меню, нажмите кнопку [**MENU**].

Нажмите кнопку [**CANCEL**] для выхода без сохранения.

---

4) Копирование расписание

- a. Курсор (Выделенное цветом) может быть передвинут при помощи кнопок направления [▲▼◀▶] на дни (Sun/вс – Sat/сб)
- b. Нажмите кнопку [Display] для выполнения настроек.



## 4.2. Holiday (Установка каникул)

Это позволяет вам создавать до 32 каникул. Если происходит расписание каникул, которое накладывается на базовое недельное расписание, тогда расписание каникул перекрывает недельное расписание.



- 1) Курсор (выделенное меню) может передвигаться при помощи кнопок направления [▲▼◀▶].
- 2) Выберите каждый день для настройки, нажмите [Enter] или кликните мышью.
- 3) Используйте кнопки [-, +] для изменения значений.
  - Режим: [OFF] → [Day] → [Night] → [No Rec] → [Sun~Sat] → [Custom] [выкл.] → [День] → [Ночь] → [Нет записи] → [вс~сб] → [частное]
  - Date/Дата: Дата начала каникул.
  - Days/Дни: Продолжительность каникул [1 - 15 дней]

## 5. Диск

### 5.1. DISK Manager / Менеджер дисков

Менеджер дисков используется для форматирования HDD и для назначения дисков для резервного копирования или зеркалирования.

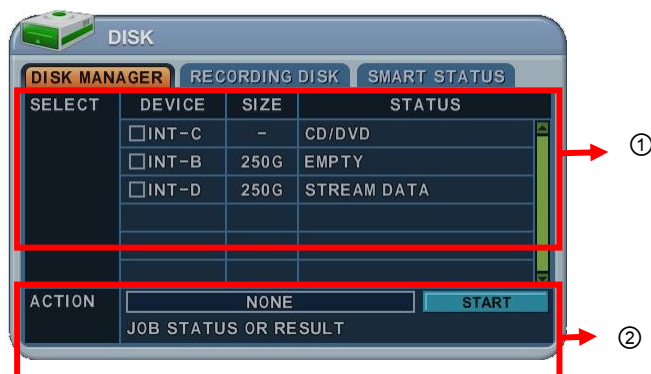

#### 1. Select / Выбор

- 1) Это меню отображает список установленных HDD и оптических приводов.
- 2) Нажмите кнопки вверх/вниз [▲▼] для выбора HDD или привода. Затем нажмите кнопку [-, +] для выбора. Используя мышь, кликните на опции HDD «HDD option».
- 3) Device & Size / Устройство&Размер: Эта информация отображает приводы и их соответствующие возможности, которые еще не использованы.
- 4) Status / Состояние:
  - a. CD/DVD : CD или DVD установлены для изготовления резервных записей.
  - b. Unknown/Неизвестный HDD: Новый HDD.
  - c. Empty/Пустой: Отформатирован, но не используется в текущий момент.
  - d. Recording Data / Данные для записи: HDD имеет сохраненные данные видео, но не подключен в данный DVR.
  - e. Back up Data / Данные для back up: HDD используется в качестве резервирования данных.
  - f. Other data (Другие данные): - это не back up или данные записи, включая AVI файлы.
  - e. Damaged - поврежден

**<Примечание>**: Отсоединенный диск исчезнет из данного списка.

#### 2. Action / Действие :

- 1) None (Нет): По умолчанию.



- 2) **Assign to Record (Назначить для записи):** Инициализация выбранного диска. Происходит форматирование привода и всех данных на данном HDD. Внешние HDD SATA могут быть использованы для расширения емкости HDD. Выбранный HDD будет подключен к общему массиву записи [Recording Disk] после форматирования.
- 3) **Mirror: Mirror on INT –A** (Зеркальный режим записи)  
Этот DVR определяет два внутренних/внешних HDD для записи. Будет происходить одновременная/зеркальная запись данных сразу на два HDD для увеличения надежности и предотвращения потери данных.  
**\*<Предупреждение> Этот HDD должен быть такой же или больше чем изначальный DVR.**
- 4) **Assign to Record & Mirror (Назначить для записи и зеркало):** Это меню будет активировано когда вы выбираете одновременно два HDD в одно и тоже время. Конфигурация происходит настройка: один из дисков назначается для записи, другой назначается в качестве зеркала.
- 5) **Initialize for back up / назначение для резервных копий:**  
Выбранное устройство, такое как внешний HDD или оптический дисковод, форматировано для создания резервных записей. Ниже в таблице вы сможете найти руководство по назначению.

Устройство	ODD(Media)		HDD	
	CD/DVD±R	CD/DVD ±RW	SATA	USB
Медиа устройство может быть отформатировано	X	O	O	X
Устройство может быть отформатировано при использовании как для PC: FAT 32, NTFS.	X	X	O	O
Медиа устройство должно быть отформатировано при помощи DVR до начала копирования резервных записей или экспорта данных на устройство.	X	O	△	△

**<Примечание 1>** USB накопитель работает без необходимости форматирования.

**<Примечание 2>** Если внешний установленное устройство отформатировано в FAT32 /NTFS, то функция <Assign to Stream> (Назначить в поток) отключена. Это ограничено только для создания резервных копий.

3. Нажмите кнопку [ +] чтобы начать действие выбора

4. Нажмите кнопку [MENU] для сохранения и выхода.

Для того, чтобы выйти из меню без сохранения, нажмите кнопку [CANCEL].

## 5.2. Recording DISK / ДИСК ДЛЯ ЗАПИСИ

Этот список отображает информацию о установленных HDD, которые назначены для записи видео.

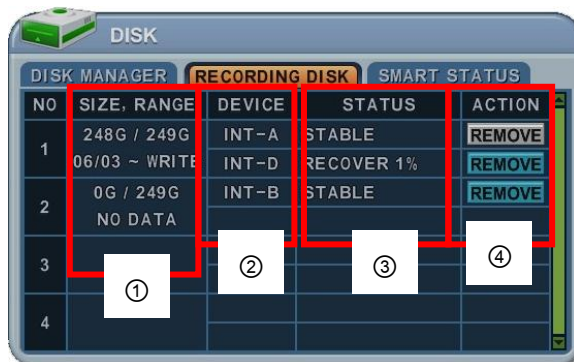

### 1. Size, Range (Размер)

: Это окно показывает размер записанных данных из общей емкости HDD. Также указано, когда процесс был запущен.

Device / Устройство

Это отображает логическое разделение в устройстве Master и Slave при зеркалировании. Первым идет Master и далее идет Slave. Если Slave HDD достигнет синхронизации 100%, тогда Master HDD может быть удален/отключен.

Status/Состояние

1) Stable (Стабильно): HDD имеет стабильный статус.

2) Sync (Синхронизация): Происходит копирование данных с Master HDD на Slave HDD.

3) Re-sync (Пере синхронизация): Принудительное запись всех данных на новый установленный диск.

4) Recover (Восстановить): Принудительное запись всех данных на Slave диск.

5) Faulty – Ошибка.

### 2. Action. Действие. Удалить HDD?

Появится панель: "Are you sure?/Вы уверены?"



Нажмите кнопки [◀▶] для выбора YES или NO, затем нажмите кнопку [-, +] для выбора указанного действия.

### 5.3. SMART STATUS / СОСТОЯНИЕ HDD



Данная вкладка отображает информацию о HDD: количество плохих секторов, температура, время работы HDD. Состояние smart имеет небольшие различия показателей HDD, в зависимости от производителя HDD. Рекомендуется заменить HDD, когда указанное состояние HDD находится в <PRE-FAIL> (пред выход из строя).

**\*Примечание : Определение различных значений статуса**

Статус	Определение
<b>GOOD (Исправный)</b>	<b>GOOD (Исправный)</b>
<b>PRE-FAIL (Пре-фэйл)</b>	<b>Угроза выхода из строя – рекомендуется заменить HDD</b>
<b>PAST PRE-FAIL (Пост Пре-фэйл)</b>	<b>Статус Pre-Fail был отмечен ранее</b>
<b>FAIL (Сбой)</b>	<b>Жёсткий диск неисправен – требуется его замена</b>

## 6. СЕТЬ

Существует два IP адреса: статический IP адрес и динамический IP адрес. Статический IP адрес предоставляется провайдером и существует постоянно. Динамический IP адрес часто изменяется при каждом подключении или предоставляется только на определенный период времени. Данный DVR поддерживает оба типа подключения.

## 6.1. ETHERNET

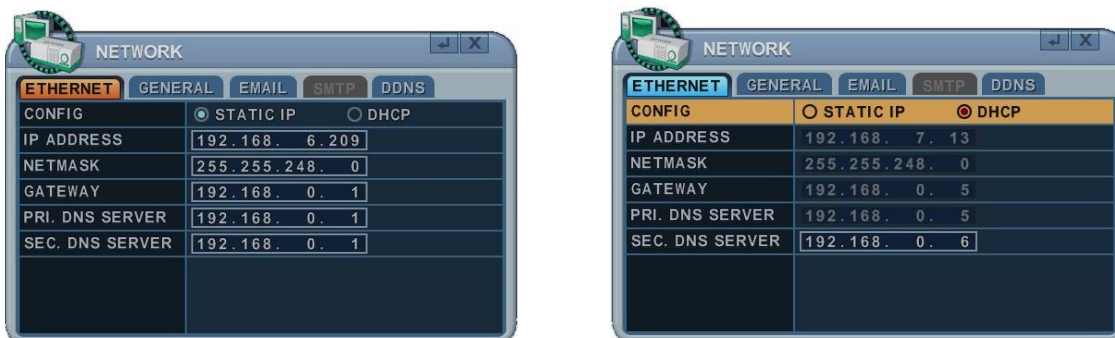

### 1. Статический IP

Если выбран статический IP адрес, то следующие настройки станут доступными:

- 1) **IP Address** : Введите IP адрес
- 2) **Netmask** : Введите маску подсети.
- 3) **Gateway**: Введите адрес шлюза.
- 4) **PRI.DNS Server**: Укажите имя домена.
- 5) **SEC.DNS Server**: Введите IP адрес резервного домена. DVR будет использовать это имя для преобразования в IP адрес. Данный сервер будет использоваться как основной при ошибке основного DNS сервера.

<Примечание> Если вы не установите корректно DNS сервер, тогда вы можете иметь проблемы с отправкой e-mail.

### 2. DHCP: Динамический IP адрес.

Установка IP адреса происходит автоматически от DHCP сервера (локальный роутер). Если вы включите режим DHCP, то IP адрес, маска и шлюз будут назначены автоматически.

## 6.2. GENERAL / ОБЩИЕ

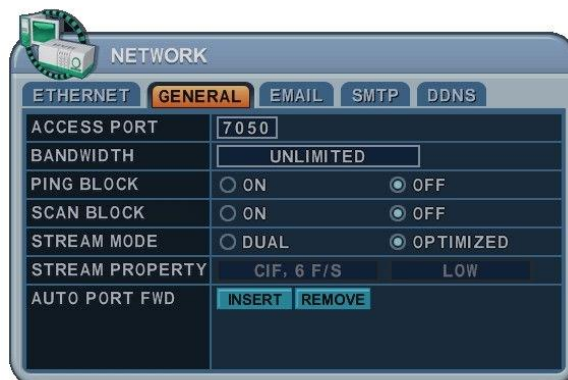

1. Access Port: Порт доступа. Выберите “0001 ~ 9999”  
Введите номер порта, который будет использоваться клиентом для связи DVR через Internet. Порт по умолчанию 7000. Рекомендуется использовать порты с более 1,000.
2. Bandwidth (Пропускная способность): Выберите требуемую полосу пропускания, для ограничения пропускной способности DVR со стороны сетевого клиента. Значение по умолчанию – не ограничено. Возможные значения: “ 4 KBPS~ 8 MBPS”
3. Ping Block / Запрет на ping: Dvr не будет отвечать на команду ping. По умолчанию функция выкл.
4. Scan Block / Запрет на сканирование: DVR не дает ответ на автоматическое сканирование от EMS. По умолчанию функция выкл.
5. Stream Mode / Режим потока : Выбор режим сетевого потока между Двойным и Оптимизированным.
  - 1) Двойной поток: передача видео и аудио данных по сети с определённым качеством, независимым от качества записи на HDD.

**<Примечание>** Таблица доступных значений двойного потока

NTSC		Значение к/с на канал		PAL		Значение к/с на канал	
16 CH	CIF, 7 F/S			16 CH	CIF, 6 F/S		
8 CH	CIF, 7 F/S	CIF, 15 F/S		8 CH	CIF, 6 F/S	CIF, 12 F/S	
4 CH	CIF, 7 F/S	CIF, 15 F/S	CIF, 30 F/S	4 CH	CIF, 6 F/S	CIF, 12 F/S	CIF, 25 F/S

- 2) Оптимизированная передача: передача видео и аудио данных по сети с максимальной пропускной способностью, зависит от настроек записи, но используется собственный метод производителя. Обеспечивает лучшее качество видео при передаче по сети.
  - Например,
    - При записи NTSC 30/ PAL 25 к/с CIF, по сети передаётся 30/25 к/с.
    - При записи CIF 7/6, по сети передается 23/19 к/с, не CIF 7/6
    - При записи CIF 1, по сети передается 29/24.
    - При записи CIF 20, по сети передается 20.
6. Stream Property/ Свойства потока: активно, при выборе двойного потока.
7. Auto Port FWD/ Авто перенаправление портов: нажмите кнопку ADD для автоматического открытия портов связи с UPNP-совместимым роутером.

---

## 6.3. EMAIL

Этот DVR позволяет вам указывать события, которые будут генерировать оповещение. Будет происходить отправка сообщений на e-mail, если происходят события: тревога по входу или детекция движения.



DVR может также использовать mail сервер ваших текущих почтовых ящиков. Меню с настройками отображается слева, сами настройки отображаются справа. Курсор может быть передвинут при помощи клавиш направления [▲▼◀▶].

1. **USE (Использовать):** Включите или отключите оповещение по e-mail. По умолчанию отключено. Нажмите клавишу [-, +] для выбора. Если вы используете мышь, тогда нажмите option (Опции) для выбора почтового сервера.
  - 1) **Default (По умолчанию):** По умолчанию, почтовый сервер обеспечивается производителем. Настройки оповещение по e-mail и адресов доступны.
  - 2) **SMTP:** Настройка SMTP будет активирована для установок ваших собственных настроек.
2. **Send Period (Период отправки):** e-mail будет отправлен через выбранный интервал.
  - 1) Event / Сообщение: [Immediately, 10 Minutes, 1 hour, 1 Day]
  - 2) Log : [1 Day, 1 Week]
3. **Retry Count (Число попыток):** Укажите число попыток для повторной отправки e-mail, в случае неудачной посылки.

4. **E-mail Source (Источники e-mail сообщений):** События должны быть указаны, используя настройки оповещения «notification options».

1) Event Edit: Оповещение может быть включено для каждого канала по тревоге по входу, по детекции движения, по системным событиям (ошибка HDD, ошибка записи, HDD заполнен и т.д.). Нажмите кнопку [enter] для выбора.



2) Log: DVR будет отправлять лог событий через указанные интервалы.

5. Attach Picture (Вложить картинку): Пока вы находитесь в режиме записи, картинка может быть приложена к письму.

6. E-mail Address (E-mail адреса): Для извещений могут быть назначены до пяти адресов.

## 6.4. SMTP

Это меню будет активировано, когда вы отметите на вкладке EMAIL «SMTP».

Следующие настройки необходимы, если вы не используете почтовый сервер DVR.

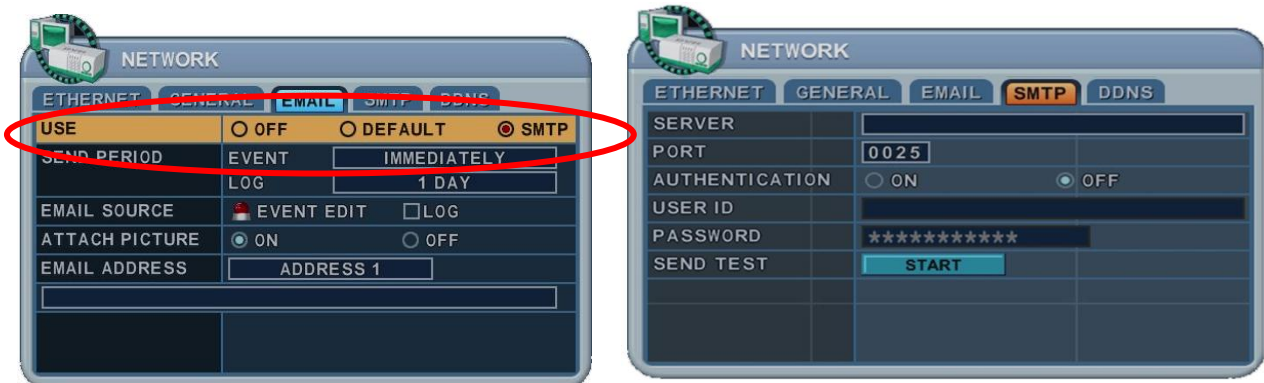

1. Server: Введите имя e-mail сервера или IP адрес. Имя сервера вводите, используя виртуальную клавиатуру или нажимая подходящие цифровые клавиши на ИК пульте или на передней панели.

2. Port : Укажите порт, по которому SMTP сервер будет связываться. По умолчанию установлено 25.
3. Authentication (Авторизация): Включите эту опцию, если вас сервер требует авторизацию.
4. User ID & Password: Введите ID пользователя/имя и пароль для SMTP сервера. (Буквы определяются как маленькие, даже если вы используете заглавные).
5. Send Test: Отправка тестового e-mail.
6. Сохраните изменения и выйдите из меню, путем нажатия кнопки [MENU].  
Если вы хотите выйти без сохранения, то нажмите кнопку [CANCEL].

## 6.5. DDNS (Dynamic DNS)

Этот DVR поддерживает бесплатную службу DDNS, что позволяет соединиться с регистратором при изменении его IP-адреса.



Пункты меню отображаются на левой стороне страницы, а установочные значения - справа. Курсор перемещается при помощи клавиш направления [▲▼◀▶].

1. USE (Использование): Выберите DDNS использовать или нет. По умолчанию - нет. Нажмите кнопку [-, +] для выбора. Используя мышь, нажмите "option" для выбора DDNS провайдера.



---

1) **Default** (По умолчанию): По умолчанию обеспечивается производителем. Мы предлагаем сервис DDNS для удаленной работы <http://www.dvrhost.com>

если вы используете режим <Default> для DDNS, вам нет необходимости что-либо устанавливать. Вам не позволено создавать имя DVR. Это будет обеспечено самим DVR. Нажмите кнопку [info] на ИК пульте или на передней панели, затем выберите ваше имя устройства.

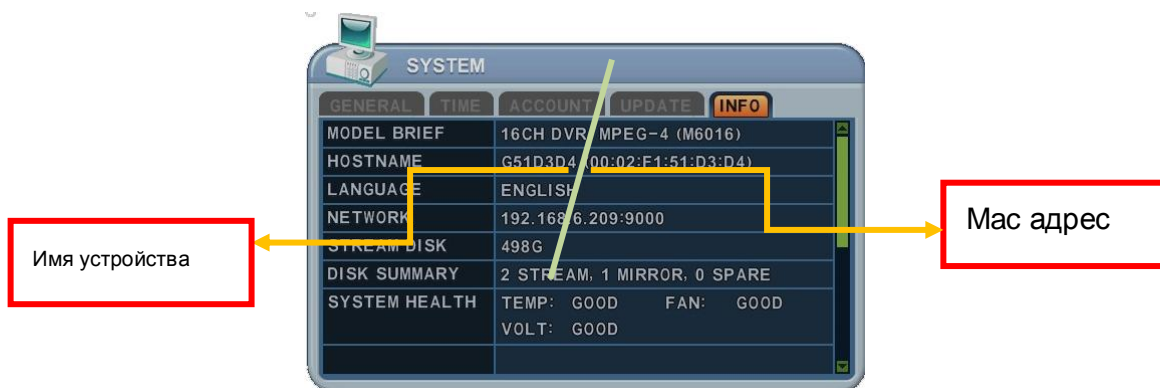

Например, <http://G51D3D4.dvrhost.com:9000>

2) **DYNDNS**: Для использования вашего собственного доменного имени или "dyndns.com"

2. Следующие настройки используются, если вы не используете настройки по умолчанию.

1) Domain Name (Имя домена): Введите имя, которое вы установили для DDNS настройки через web.

2) User ID: Введите ваш ID пользователя.

3) Password: Введите ваш пароль.

4) Update Test: Нажмите кнопку Update Test (ТЕСТ) для проверки соединения. Сообщение об успешном окончании теста появится.

3. Сохраните изменения и выйдите из меню, путем нажатия кнопки [MENU].

Для выхода без сохранения нажмите кнопку [CANCEL].

## 6.6 Router & Port Forwarding (Роутер/перенаправление портов)

В основном, любая сеть часто состоит из одиночного IP адреса, который имеет доступ в Internet через роутер. IP адреса могут быть внешними (public) статическими IP адресами или динамическими IP адресами, которые предоставляет Интернет провайдер.

Основное назначение роутера – это позволять нескольким компьютерам получать доступ в Интернет при помощи одной подводящей точки. Большинство роутеров по умолчанию открывают/перенаправляют порты для основных приложений, таких как Hypertext Transfer Protocol (HTTP, Порт 80), File Transfer Protocol (FTP, Порт 21), Telnet (Порт 23) и Post Office Protocol 3 (POP3, Порт 110).

Чтобы решить проблему firewall и позволить пользователю внутри сети инструктировать проходящий трафик на определенный предоставленный порт. Это называется как перенаправление портов, роутер перенаправляет все внешние запросы на определенный порт локальной машины. С режимом перенаправления портов внешние пользователи имеют возможность подключаться к DVR, в то время, как другие устройства остаются защищенными.

Здесь пример соединения DVR.

Сеть	Роутер	IP настройки DVR	Нахождение PC			Нахождение PC		CF
			① LAN			② WAN		
			A	B	C	B	C	
Статический IP	use	STATIC	○	△	X	★	★	
		DHCP	○	▲	X	☆	★	Проверьте IP и установите в роутер.
	x	STATIC	○	○	○	○	○	
		DHCP						нет [необходим локальный DHCP сервер]
DHCP	use	STATIC	○	△	X	★	★	
		DHCP	○	△	X	★	★	Проверьте IP и установите в роутер.
	x	STATIC						нет
		DHCP				△	△	PPPOE is not supported

---

### 1) Описание местонахождения PC

- A. LAN: Соединение происходит в локальной сети. Если вы подключаетесь внутри локальной сети, вам только необходимо ввести IP адрес DVR в ваше программное обеспечение. (например. 192.168.0.50).
- B. WAN: Соединение при помощи DDNS. Если вы производите подсоединение из вне (снаружи, используйте DDNS для настройки вашего S/W.(например, L123456.dvrhost.com).
- C. WAN: Соединение по IP адресу. Если вы подключаетесь из вне вашей сети и знаете статический IP адрес, то используйте следующий IP адрес в строке вашего программного обеспечения. (Например. <http://124.137.23.72:6000> )

### 2) Описание символов.

○ : Подключено.

х : Невозможно подключиться

△: Там есть некоторые ограничения, зависящие от роутера и сетевого соединения.

★ : Необходимо использовать перенаправление портов.

### 3) Описание цвета

Yellow - Рекомендовано

Grey - Не доступен

White – Зависит от роутера и условий/настроек сети.

## 2. Как использовать DVR для DHCP

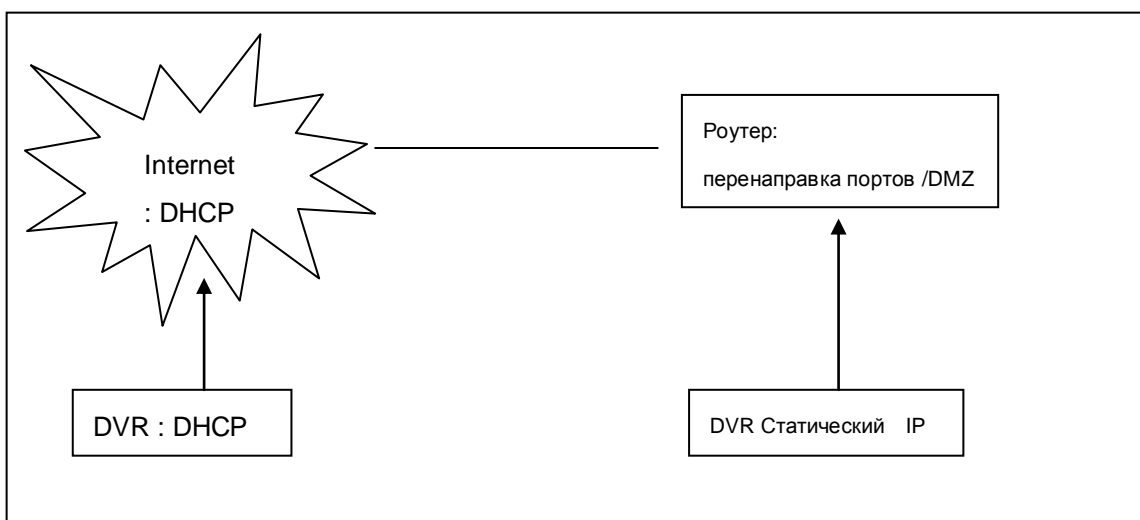

<Примечание> Каждый роутер имеет различные настройки режима перенаправления портов. Пожалуйста, обратитесь к инструкции по эксплуатации на это устройство или свяжитесь с вашим сетевым администратором.

## 7. DEVICE/УСТРОЙСТВО

### 7.1. GENERAL / ОБЩИЕ

DVR поддерживает 4/8/16 каналов аудио, тревожных входов и 4 релейных выхода. Имеется поддержка передачи видеосигнала по HDMI.



1. Меню с настройками отображаются слева, а сами настройки отображаются справа. Курсор может быть передвинут при помощи клавиш направления [**▲▼◀▶**].

- 1) Display: Пожалуйста, выберите разрешение видеовыхода:

[800\*600 → 1024\*768 → 1280\*720 → 1280\*1024

→ 1600\*1200 → 1680\*1050 → 1920\*1080I → 1920\*1080P ]

<Примечание>

А) Указанные разрешения поддерживаются VGA и HDMI-выходами. Поэтому, если VGA-монитор не поддерживает сигнал высокого разрешения, то изображения на нём не будет.

Б) В случае отображения видео одновременно по VGA и HDMI-выходам, устанавливайте низшее разрешение видеосигнала.

- 2) Audio Record (Запись аудио): Выберите или отключите запись аудио.

Данные аудио всегда записываются в живом времени, в то время как видео может быть записано с различными временными рамками. Там будет небольшая задержка по синхронизации аудио и видео.

- 3) Keypad Model (Модель клавиатуры): Выберите тип клавиатуры и скорость передачи.

- 4) Extend Device (Дополнительные устройства): зарезервировано.

- 5) PTZ Event (События PTZ): Длительность [выкл., 1 сек ~ 5 сек]: выбор длительности.  
 6) Alarm out (Тревожный выход): Длительность [выкл., 1 сек ~ 5 сек]: выбор длительности.

2. Сохраните и выйдите путем нажатия кнопки [MENU].  
 Чтобы выйти без сохранения, нажмите кнопку [CANCEL].

## 7.2. ALARM / СУХИЕ КОНТАКТЫ

Этот DVR поддерживает 4/8/16 тревожных входов и 4 релейных выхода. Один тревожный вход может быть соотнесен с одним релейным выходом. Один релейный выход может быть назначен для множества тревожных входов.

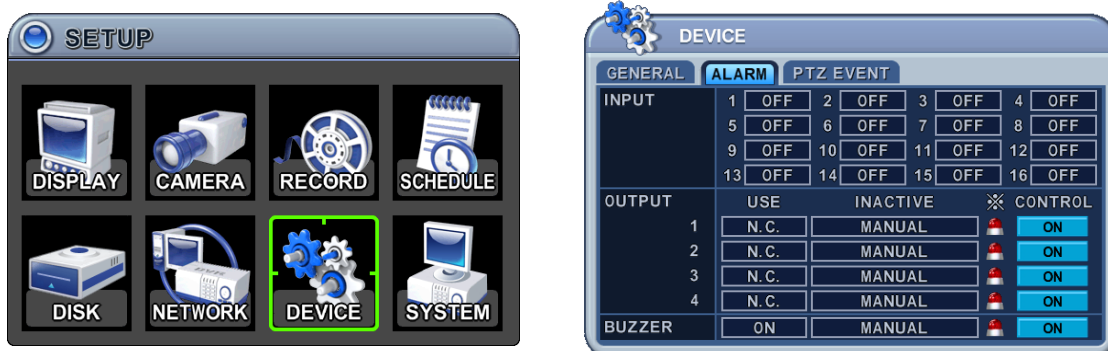

- Используйте кнопки влево/вправо [◀▶] чтобы попасть на вкладку "ALARM". Типы меню отображаются слева, сами настройки отображаются справа. Курсор может быть передвинут при помощи кнопок направления [▲▼◀▶].
- INPUT (Вход):** Измените тип входа. Используйте кнопку [-, +] для изменения значений.
- OUTPUT (Выход):** Вы можете настроить как релейные выходы будут контролироваться: автоматически или в ручном режиме.
  - Use:** Измените тип выхода.
  - Inactive:** Выберите режим отключения реле.
    - Event (Automatic) (Событие автоматически):** Реле отключается, когда действие события заканчивается. Эта настройка установлена глобально.
    - Manual (Ручной режим):** Отключение реле происходит в ручном режиме из меню <Control>.
  - Event Edit / (Правка события/ Объединения события)  
 - Нажмите [enter], чтобы зайти в режим правки/объединения события. Меню

---

отображает название настроек слева и сами значения справа. Курсор может быть передвинут при помощи клавиш направления [▲▼◀▶] на ИК пульте или на передней панели.



- Измените нижние опции, используя кнопки [DEC/INC] на ИК пульте или при помощи мыши.
- Системное меню содержит

- HDD Disk Fail – Ошибки HDD диска
- Record System Fail – Системная ошибка записи
- Temperature warning. – Предупреждение. Температура
- Fan Lock Warning – Внимание. Вентилятор заблокирован
- Voltage Warning – Проблема напряжения
- Low RTC Battery Warning – Низкий заряд резервной батареи
- External Device Event – Событие внешнего устройства
- Network Link Disconnected - Отсоединение от сети
- Admin Login – Авторизация администратора
- Power Recovery - Питание восстановлено
- Disk Full – Диск заполнен
- Auxiliary Event (Reserved ) – Дополнительное событие (зарезервировано)

4) Control / Контроль: Ручная остановка реле и бипера.

#### 4. Buzzer / Бипер

##### 1) USE (Использовать)

- **ON:** Бипер издает звуковой сигнал при детектировании тревоги. Бипер будет звучать в течении указанного времени RECORD TIME. Бипер связан с тревожным выходом. Пожалуйста, включите тревожный выход “ON” в качестве тревожного бипера.
- **OFF:** Отключить функцию тревожного бипера.

##### 2) **Inactive:** Укажите режим отключения бипера.

a. **Event (Automatic)**: Бипер отключается, когда время истечения тревожного события заканчивается.

b. **Manual / Ручной режим**: Бипер отключается принудительно в ручном режиме из меню <Control>.

5. Сохраните изменения и выйдете из меню, путем нажатия на кнопку [MENU].

Если вы хотите выйти без сохранения, то нажмите кнопку [CANCEL].

### 7.3. PTZ EVENT (реакция на события через PTZ)

Когда происходят тревожные события, такие как: детекция движения, тревога по входу, потеря видео сигнала, то DVR может направлять команды препозиции на PTZ устройство. Должны быть произведены настройки PTZ устройства и для камеры должен быть назначен соответствующий протокол передачи.

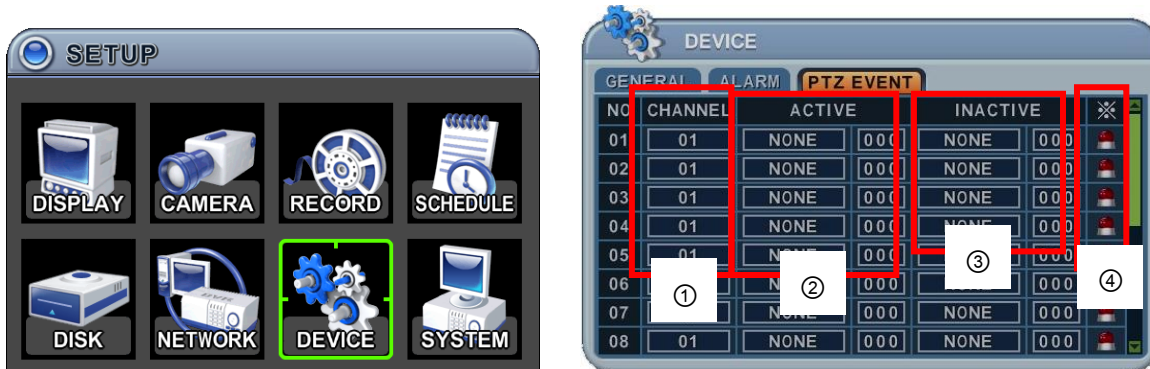

1. Channel (Канал): Выберите канал PTZ камеры.
2. Active (Активировать): настройте PTZ действие [ **NONE** → **GOTO** → **TOUR** ] (нет – идти на препозицию – тур обхода) и укажите номер препозиции или группу тура. Данная реакция будет происходить, когда событие будет детектировано.
3. Inactive (Возврат при неактивности): Выберите препозицию камеры, которая будет активироваться после окончания действия события.
4. Event  Edit (правка события/объединенные события).

Нажмите [enter] для правки раздела **multiple event** (Объединенные события). Меню отображается справа, значения настроек отображаются слева. Курсор может быть передвинут при помощи кнопок направления [▲▼◀▶] на ИК пульте или на передней панели.



**<Примечание>** Не устанавливайте детектор движения для PTZ камер. Сигнал будет перепущен.

5. Сохраните изменения и выйдите из меню, путем нажатия кнопки [MENU].  
Чтобы выйти из меню без изменения, нажмите кнопку [CANCEL].

## 8. СИСТЕМА

### 8.1. GENERAL / ОБЩИЕ



1. **Control ID:** Каждый DVR должен иметь свой ID для определения его в системе и для управления с пультов управления и ИК пультов.  
- Для выбора DVR, если вы контролируете с удаленного пульта, нажмите и удерживайте кнопку DVR ID. Пока удерживаете кнопку DVR ID, выберите подходящий DVR ID номер. Например, установите для одного DVR ID 05, для другого 43, и т.д. Установите ID на ИК пульте «00». Тогда вы будете контролировать все DVR, вне зависимости от установленного адресе на DVR.
2. **DVR Name (Имя DVR):** Укажите различное имя для DVR. Под этим именем он будет определяться в сети.



3. **KEY TONE** (Звук при нажатии клавиш) По умолчанию, DVR издает звук при каждом нажатии кнопки. Установите key tone – выкл., для отключения звука при нажатии.
4. **PB DEINTERLACE** (Деинтерлейсинг)
  - ON: Уменьшение мерцания, при этом качество картинки меньше.
  - OFF: Лучше качество картинки для статических изображений, но имеет мерцание для движущихся изображений.
5. **AUTO LOGOUT** (Автоматическое завершения сеанса пользователя): Вы можете настроить ваш DVR для автоматического выхода из системы (требуется повторная авторизация) для пользователей. По умолчанию отключено.  
[OFF → 1 минута → **3 минуты** → 5 минут → 10 минут]
6. **S.M.A.R.T. MONITOR** (Монитор S.M.A.R.T.): Включение или отключение отображения информации о состоянии жёстких дисков в меню DISK (Диск).

## 8.2. ВРЕМЯ

Убедитесь в правильности установленной даты и времени, прежде чем включить запись на устройстве.



1. Используйте клавиши Лево/Право [◀▶] для выбора вкладки “Time”. Меню отображены с опциями в левой колонке и настройки в правой колонке. Курсор (выделенное меню) можно перемещать с помощью клавиш направления движения [▲▼◀▶]. Нажмите клавиши [-, +] для изменения значений.
- 1) **Временная зона:** Обратитесь к «Приложение 1» «Список временных зон» для получения более подробной информации по временным зонам.

Выберите временную зону, в которой расположен видео регистратор. Во временную зону включен режим DST (автоматический перевод времени). Если вы выбираете временную зону с автоматическим переводом времени, нет изменения в системе времени для записанных данных. Когда происходит переход на летнее время, то часы, установленные в DVR, переходят на один час назад.

2) **Формат даты:** Выберите формат отображения даты.

[ Месяц/День/Год → День/Месяц/Год → Год/Месяц/День ]

3) **NTP SYNC:** Внутреннее время видео регистратора может быть синхронизировано с внешним источником времени, используя NTP сервер конфигурацию. Если опция NTP включена, опция даты и времени становится неактивной.

4) **NTP сервер:** Позволяет вам использовать public или частный NTP сервер. Введите IP адрес сервера или домена. Настройка по умолчанию в public "pool.ntp.org".

<Примечание> Синхронизация времени. Интервал: Минимальный - 64 секунды. Максимальный - 1024 секунды.

5) **NTP TEST:** Проверка работы NTP сервера.

6) **Дата & Время :** Установите текущее время и дату.

2. Для сохранения изменений и выхода из меню нажмите клавишу [MENU].

Для выхода из меню без сохранения изменений нажмите клавишу [CANCEL].

### 8.3. ACCOUNT/ПОЛЬЗОВАТЕЛИ



1. Используйте клавиши Лево/Право [◀▶] для перехода на вкладку "Account". Меню отображены с опциями в левой колонке и настройки в правой колонке. Курсор (выделенное меню) моно перемещать клавишами направления движения [▲▼◀▶]. Нажмите клавиши [-, +] для изменения значений.

1) **User name** (Имя пользователя): DVR поставляется уже с настроенным

---

пользователем ADMIN. Выберите пользователя 1~5 и затем активируйте с помощью включения (on).

- a. Длина имени: до 10 символов.
- b. Символы: от А до Z, цифры от 0 до 9.

- 2) **Преимущество:** Администратор может назначать каждого пользователя и права для каждого пользователя, такие как [PLAYBACK, PTZ CONTROL, BACKUP, CONFIGURATION (исключение для раздела Disk и System), RECORD STOP, и SYSTEM SHUTDOWN] (просмотр записи, контроль PTZ, конфигурация резервных записей, остановка записи, выключение DVR)



- 3) **Network/Сеть:** DVR поставляется уже с настроенным доступом для администратора и запретом доступа для пользователя. Есть возможность создать различные пароли для доступа к сети, которые назначаются в пункте [Custom PW].

- a. Длина пароля: до 14 символов.
- b. Символы: от А до Z, цифры от 0 до 9.

4) **Channel / Канал**

Позволяет каждому пользователю назначать каналы для просмотра.

5) **Пароль**

Введите 6 цифр для нового пароля и затем снова введите этот пароль для подтверждения. Появится звездочка для каждого введенного символа.

- 2. Для сохранения изменений и выхода из меню нажмите клавишу [MENU].  
Для выхода из меню без сохранения изменений нажмите клавишу [CANCEL].

## 8.4. ОБНОВЛЕНИЕ



1. Загрузите самую последнюю прошивку для DVR на USB карту в папку Root.

**<Примечание>**: Пожалуйста, убедитесь, что вы загружаете все ниже приведенные файлы (15M). x6k\_all.00.00.00.img

2. Установите USB флэш в передний USB. (Если идет запись, пожалуйста, остановите ее).

3. Используйте клавиши направления для передвижения на клавишу [Start] . Нажмите клавишу [+] для обнаружения файла с прошивкой. Если видео регистратор обнаружит верный файл для обновления, то меню обновления будет активировано.

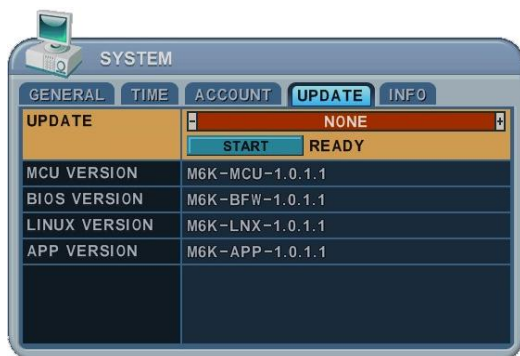

4. Нажмите клавишу [-, +] для обнаружения верного файла обновления. Если имеется несколько верных файлов для обновления, пожалуйста, проверьте дисплей для изменения.

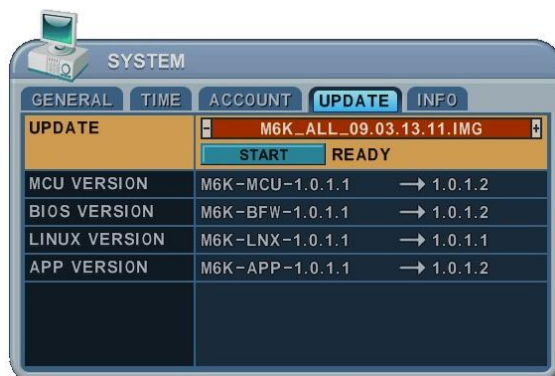

5. Используя клавишу направления для движения установите курсор на кнопке [Start], затем нажмите клавишу [+] для запуска процесса обновления.

Пока идет обновление, отображается сообщение "in progress"(в процессе).

6. После выполнения процесса обновления, появится сообщение об успешном окончании процесса. Нажмите клавишу [+] для перезагрузки видео регистратора. Видео регистратор издаст один звук, если обновление успешно установлено.

**Примечание 1:** Не выключайте или не нажимайте какие-либо клавиши в процессе обновления.

**Примечание 2.** Пожалуйста, проконсультируйтесь с вашим установщиком или продавцом перед обновлением видео регистратора.

## 8.5. ИНФОРМАЦИЯ О СИСТЕМЕ

Данный раздел содержит информацию о системе, MAC адресе и состоянии установленных HDD.



SYSTEM	
GENERAL	TIME
MODEL BRIEF	16CH DVR, MPEG-4 (M6016)
HOSTNAME	G2DDDD (00:02:F1:2D:DD:DD)
LANGUAGE	ENGLISH
NETWORK	192.168.6.209:9000
STREAM DISK	1.49T
DISK SUMMARY	3 STREAM, 0 MIRROR, 0 SPARE
SYSTEM HEALTH	TEMP: GOOD FAN: GOOD VOLT: GOOD



SYSTEM					
GENERAL	TIME	ACCOUNT	UPDATE	INFO	
DISK ORDER	A / F	B / G	C / H	D / I	E / J
INTERNAL	500G	750G	250G	DVD	
EXTERNAL 1					
EXTERNAL 2					
USB FRONT					
USB REAR					

Нажмите клавишу «info» на ИК пульте или передней панели. Информация о системе отобразится. Используйте клавишу направления для перехода на следующую страницу.

# VII. Контроль PAN/TILT/ZOOM

Контроль PTZ устройств доступен для камер других производителей. Опция PTZ должна быть назначена для каждого канала камеры. Для настройки PTZ, зайдите в Camera Menu > **PTZ setup**.

Вид интерфейса PTZ такой же как на передней части видео регистратора или ИК пульта. В режиме PTZ интерфейса, все кнопки, предназначенные для управления камерами идентичны.

## 1. Меню P.T.Z

- 1) Чтобы активировать контроль Pan/Tilt на DVR, выберите полноэкранное отображение камеры, которой вы хотите управлять.
- 2) Затем нажмите клавишу **[PT/Z/FOCUS]**. Будет высвечиваться меню, как показано ниже.



**<Примечание>** Пожалуйста, обратитесь к **Help Menu** для получения более подробной информации по работе.

УКАЗАТЕЛЬ	ДЕЙСТВИЯ
 [ENTER]/ВВОД [CANCEL]/ОТМЕНА	<ul style="list-style-type: none"> <li>• Нажмите эту клавишу для отображения “HELP”(вспомогательного) меню. Нажмите клавишу [ENTER] снова или клавишу [CANCEL], чтобы отменить Help Menu.</li> </ul> <div style="text-align: center;">  </div> <ul style="list-style-type: none"> <li>• Нажмите эту клавишу для отмены действия “PAN/TILT”.</li> </ul>
 [MENU] Button/ Клавиша МЕНЮ	<ul style="list-style-type: none"> <li>• Интерфейс работы с PTZ камерами будет расширен для доступа к остальным функциям. Нажмите эту клавишу снова, чтобы свернуть меню в предыдущий режим.</li> </ul>



	
	<ul style="list-style-type: none"> <li>• Для наклона вверх и вниз.</li> <li>• Для поворота вправо и влево.</li> </ul>
	<ul style="list-style-type: none"> <li>• Уменьшение и увеличение Zoom</li> </ul>

## 2.1 Работа с мышью.

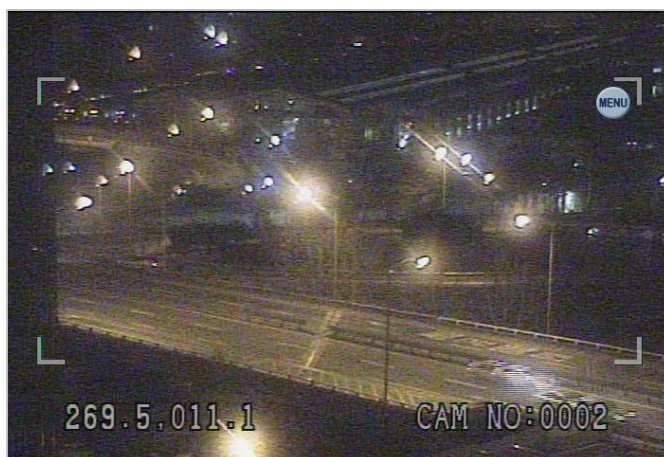
Используя мышь, PTZ меню и дисплей отображения отображаются подобно нижеприведенному. Камера следует за курсором мыши вместо использования клавиш направления для движения, как в предыдущем примере.



## 2. Препозиции и автотур обхода

Клавиша	Назначение
	Установка препозиции на камере. SPOT OUT на ИК пульте <ul style="list-style-type: none"> <li>• Переместите PTZ в желаемое положение.</li> <li>• Нажмите клавишу Preset.</li> <li>• <b>Custom 1</b> будет подсвечено.</li> <li>• Задайте номер для препозиции.</li> <li>• Нажмите Enter для сохранения и выхода.</li> </ul>
	Вызов препозиции; INFO на ИК пульте <ul style="list-style-type: none"> <li>• Нажмите клавишу <b>Go to</b>.</li> <li>• Введите номер препозиции для вызова и нажмите Enter.</li> </ul>



Запуск тура обхода; BACKUP на ИК пульте

- Нажмите клавишу Auto Tour.
- Нажмите клавишу «+» и введите диапазон репозиций для автотура, и нажмите Enter.

## 2.1 Групповой тур (Tour Group)

Установка Группового тура позволяет камере двигаться в запрограммированной последовательности репозиций.



### 1) Настройки связи для PTZ камеры

:Выберите подходящую модель и затем введите скорость передачи, и ID адрес PTZ камеры. Пожалуйста, обратитесь к инструкции по эксплуатации по установке необходимых переключателей на камере для выбора протокола передачи, адреса и скорости.

2) **Тип**: На каждую камеру вы можете запрограммировать 4 тура. Используйте кнопку [-, +], чтобы выбрать необходимое значение [Group 1 → Group 2 → Group 3 → Group 4]

3) Ниже перед вами появится под меню группового тура. Меню отображает наименование настроек слева, а сами значения справа.

a. **Group List** (Список группы): Каждый групповой тур состоит из списка до 10 репозиций.

b. **Preset no.** (Номер репозиции): Введите репозицию начала и окончания.

c. **Dwell Time** (Время задержки): Введите время, в течении которого текущая репозиция будет задерживаться до переключения на следующий шаг.

d. **Speed** (Скорость): Скорость перемещения камеры репозиции приблизительно установлено в Уровень 5. Данная функция может работать некорректно, если камера не поддерживает функцию задания скорости



перехода на препозицию.



e. **Change** (Изменить): В данной графе вы можете добавить, изменить или очистить список тура.

f. Повторите процедуру в шагах **b-d** для добавления Tour list.

### 3. Частные функции

Клавиша	Назначение
	PTZ Дополнительная функция 1; DISPLAY на ИК порте
	PTZ Дополнительная функция 2; ZOOM на ИК порте
	PTZ Дополнительная функция 3; P/T/Z на ИК порте

### 4. Auto Pan / Auto Tilt / Power

Клавиша	Назначение
	Автоматический поворот; STOP на ИК пульте
	Автоматический наклон; REW на ИК пульте
	Включение/выключение питание; FF на ИК пульте

### 6 . Список протоколов для моделей PTZ камер

#	Название модели	3X	Speed (Скорость)	Preset (Препозиция)	Go to	Tour Тип	A. Pan Авт.пов	A.Tilt Авт.накл.	Pat	Me	Esc/ Enter
1	PELCO, D	o	o	o	o	o	o		o	o	
2	RVT, EZ Protocol	o	o	o	o	o			o	o	o
3	PELCO, P	o	o	o	o	o	o		o	o	
4	Hitron, Fastrax 2	o	o	o	o	o			o	o	o
5	Bosch, Auto Dome										
6	MERIT LINLIN										
7	APROMEDIA										
8	LG,MULTIXE CAM/DOME										
9	BBV,PROTOCOL V2										

**<Примечание> Скорость имеет уровни от 0~8**



1 (Медленно) – 8 (Быстро)

---

# VIII. ВОСПРОИЗВЕДЕНИЕ / ПОИСК

Видео регистратор поддерживает 2 режима воспроизведения: воспроизведение архивного видео и поиск. Видео регистратор предлагает разнообразие функций поиска, что дает вам возможность быстро и рационально определять местонахождение и обозреть особый промежуток времени из базы данных. Он поддерживает три различных режима поиска: Дата/время, событие, область события и поиск по логу.

## 1. ВОСПРОИЗВЕДЕНИЕ (Playback)

Когда нажата клавиша [PLAY], видео регистратор начинает воспроизводить все из последних записанных данных. При этом, неважно где вы находитесь: в живом режиме или режиме записи. Когда видео регистратор достигнет конца записанных данных, он остановит воспроизведение.

В период воспроизведения видео регистратор может проигрывать данные в реверсе (обратное воспроизведение), с остановкой, с ускоренной перемоткой x16, или перемещать картинку за картинкой.

## 2. Поиск по времени

### 2.1 Многоканальное воспроизведение

1. Нажмите клавишу  [Time Search] для доступа к таблице поиска по времени. Day (день) будет отображен. Данные указаны по цветам, по категориям: EVENT/СОБЫТИЕ (Красный) > Normal (Желтый)

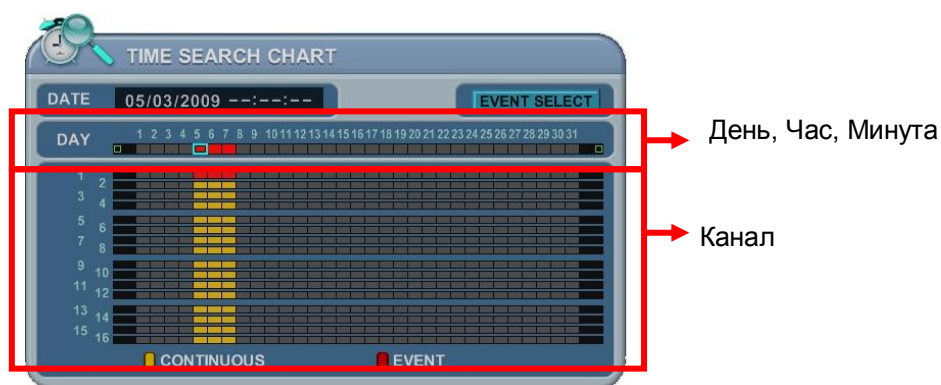

2. Используйте клавишу [+], чтобы указать желаемые **День→Час→Минута (5минут) →Минута (1минута)**. Используйте клавишу [-], чтобы прокрутить в обратном порядке **Минута(1минута) →Минута(5 минут) →Час→День**. Используя мышь, колесо используется для клавиши [+/-].

---

**<Примечание>** Используйте клавишу **[Play]** для перемещения в конец данных. Используйте клавиши **[Rewind]** (Перемотка назад) или **[Fast-forward]** (Перемотка вперед) для передвижения на следующую страницу.

3. Для обзора всех каналов нажмите клавишу **[ENTER]** на панели. Используя мышь, двойной щелчок.
4. Видео регистратор запустит режим воспроизведения, отображая все 16 каналов. Любой номер канала или клавиша **DISPLAY** может быть нажата, чтобы изменить режим изображения.

## 2.2 Режим поиск с предварительным просмотром (Просмотр одного канала)

Видео регистратор позволяет вам быстро обзирать один канал воспроизведения в период день, час или минута.

1. Нажмите клавишу  **[Time Search]** (Поиск по времени) для доступа к таблице поиска по времени. Day (день) будет отображен.

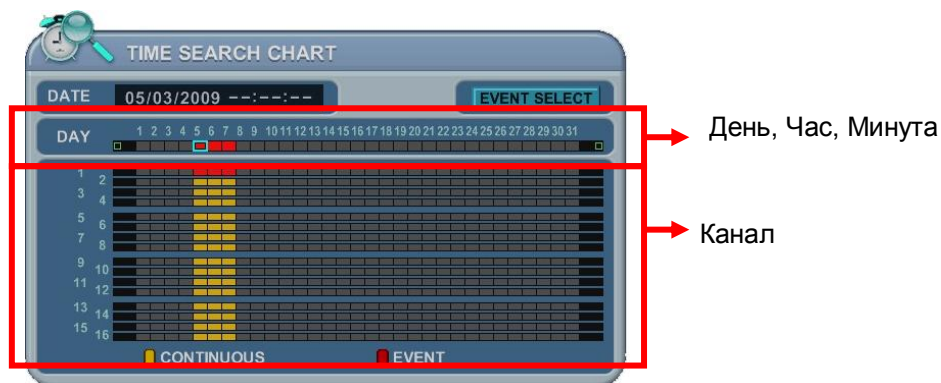

1. Выберите желаемый канал для обзора, нажав числовую клавишу.



- 
- Используйте клавишу **[+]**, чтобы указать желаемые **День→Час→Минута (5 минут) →Минута (1 минута)**. Используйте клавишу **[-]**, чтобы было в обратном порядке вернуться на Минута(1 минута) →Минута(5 минут) →Час→День.  
Используя мышь, ролик используется для клавиши **[+/-]**.
  - Пока вы просматриваете снимок кадра, используйте числовые клавиши для обзора другого канала.
  - Используйте клавиши направления для выбора снимка кадра и нажмите клавишу **[ENTER]**. Если вы используете мышь, то сделайте двойной клик.
  - Видео регистратор запустит режим воспроизведения, отображая выбранный канал. Любое число канала или клавиша **DISPLAY** может быть нажата, чтобы изменить режим изображения.

### 2.3 Поиск записи по событию

Свойство поиска записи по событию позволяет вам найти записанное видео с помощью события. Таблица поиска времени отображает записанные события.

- Используйте клавишу направления для выбора типа события.



- Нажмите **[Enter]** для настройки. Нажмите клавишу **[+/-]**, чтобы выбрать "event record" (запись события). Она настроена по умолчанию.



- 
- Для сохранения изменений и выхода из меню нажмите клавишу [MENU].  
Для выхода из меню без сохранения изменений нажмите клавишу [CANCEL].

#### 2.4 Поиск по источнику события (Event Source)



Поиск по источнику события позволяет вам найти обнаружение события. Таблица поиска по времени отображает время, при детектировании события.

#### 2.5 Поиск по области события (Event Area) (Только для одного канала)

Видео регистратор ищет записанное видео, обозначенное в указанной области.



### 3. Поиск по указанному периоду (Go to Search)



- Зажмите кнопку [Time Search] на 2 секунды. Появится меню [Time Input].
- Введите требуемую дату и время для поиска.
- Нажмите [enter] или [Menu] для начала поиска.

## 4. Поиск по лог файлу событий (Log List Search)

Лог файлы могут использоваться для поиска и просмотра записей именно в тот момент. Сигнал тревоги, движение, потеря видеосигнала и события из системного лога событий могут быть найдены и воспроизведены.

1. Чтобы запустить Поиск по событию нажмите клавишу  [Log] на ИК пульте, затем будет показано меню лога событий всех в системе, как показано ниже.



Вкладка меню	Описание
ALL (ВСЕ)	• Имеет список всех событий с момента включения питания на DVR
SYSTEM (СИСТЕМНЫЕ)	• Показывает весь список системных событий
NETWORK (СЕТЬ)	• Показывает список сетевых сообщений.
EVENT (СОБЫТИЕ)	• Показывает все события сигналов тревоги, детектора движения, кроме потери видеосигнала и системных событий.
VIDEO LOSS (ПОТЕРЯ ВИДЕО)	• Показывает список событий по потери видеосигнала.

2. Используйте клавиши Вверх/Вниз [▼▲] для выбора необходимого события. Используйте клавиши Вправо/Влево [◀▶] для перехода на следующую страницу.
3. Нажмите клавишу [ENTER] для начала воспроизведения.

**<Примечание>** Список- лог событий сохраняется на жестком диске.

- Детализированная информация о событии.

Значок  означает, что имеется дополнительная информация о событии.

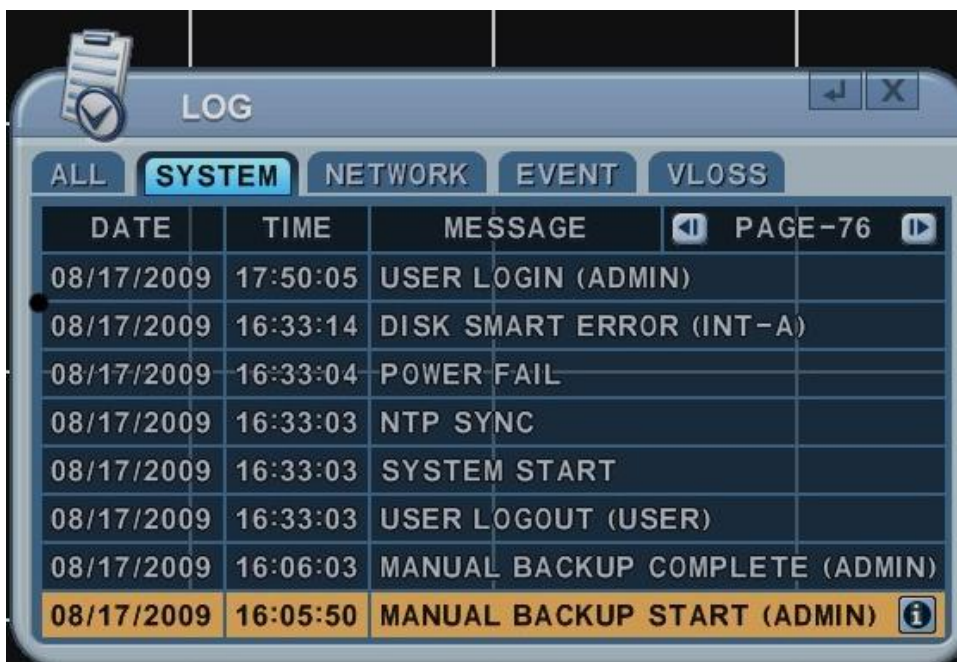

- Нажмите кнопку 'info'.

Появится окно с детализированной информацией, как показано ниже:



---

# IX. BACKUP / РЕЗЕРВНОЕ КОПИРОВАНИЕ

## 1. Создание резервного копирования вручную (Manual Backup).

### 1.1 На внутренний DVD- R/W

**<Примечание>** Процесс Backup на CD-RW и DVD-RW работает только в ручном режиме. Это связано с ограниченной емкостью данных накопителей.

1. Вставьте чистый диск в встроенный DVD/CD-Rom.

**<Примечание>**

Пожалуйста заметьте, что диски CD/DVD-RW должны быть отформатированы до выполнения backup. Вопросы по форматированию обсуждаются в меню Диск.

2. Нажмите кнопку [BACKUP] на ИК пульте, появится меню Backup.



3. Используйте кнопку [-, +] чтобы изменить выбранное устройство: Rack-CD/DVD RW (Встроенный CD/DVD RW)
4. Используйте кнопки [-, +] для выбора канала. По умолчанию выбраны все каналы.
5. Укажите данные для резервного копирования.
  - (1) ALL DATA (Все данные): Нормально записанные данные;
  - (2) Event Only (Только события): Данные с записанными событиями.
6. Формат файла будет сохранен как “.s” AVI формат не поддерживается для CD/DVD
7. Выберите диапазон времени начала и конца.
8. Введите количество в 24 часовом формате, затем нажмите кнопку **START**.
9. Нажмите кнопку **[+]** для запуска BACKUP.

\* Цвет индикатора CD/DVD будет изменен на **[синий]**. Это означает, что происходит процесс резервного копирования.



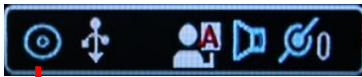

Встроенный CD/DVD RW

- Процесс резервного копирования будет отображен внизу окна в процентном отношении от окончания. Пожалуйста, заметьте, что цвет иконки внутреннего CD-RW будет загораться синим, что говорит о том, что backup в процессе. Иконка копирования будет исчезать при нажатии кнопки «cancel». Тем не менее, нажатие кнопки «Backup» снова будет отображать снова состояние резервного копирования. Пока происходит резервное копирование, пожалуйста, не просматривайте видео с жесткого диска регистратора.

10. Когда процесс закончится, CD иконка поменяет цвет на серый и лоток DVD/CD-ROM откроется.

- Если дискового пространства на диске недостаточно, то DVR автоматически откроет лоток привода, когда диск заполнится. После этого DVR запросит новый диск в привод.

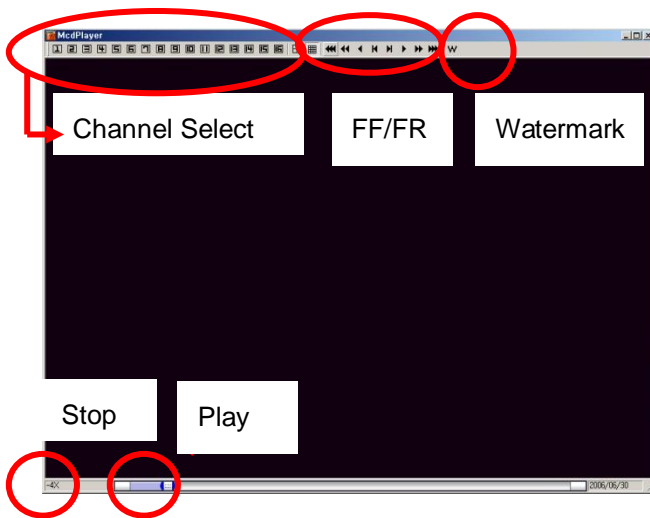

\* Программное обеспечение для просмотра – это exe файл. Не требует установки дополнительного программного обеспечения на ваш PC.

**<Примечание 1>** Пожалуйста, обратитесь к разделу [LOCAL PLAYER] (Локальное проигрывание), чтобы прочитать диск с backup данными.

**<Примечание 2>** Если backup производился в режиме Мульти-сессии, то при просмотре этого диска на компьютере будет появляться список для проигрывания, вместо автоматического запуска (Autorun).

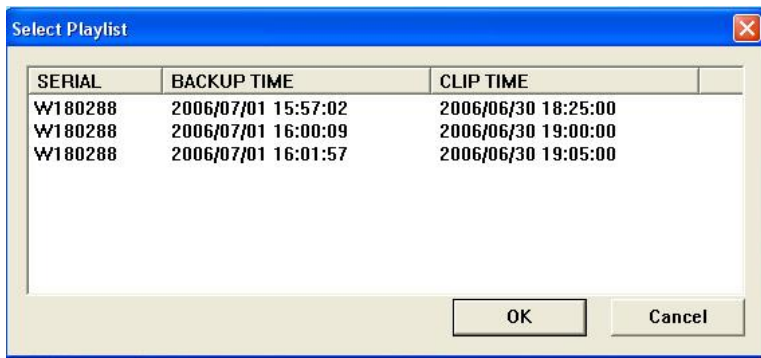

## 1.2 Внешний USB HDD/ Карта памяти

Процедура резервной копии на внешние устройства такая же, как и для внутреннего CD/DVD-RW.



Для чтения backup файлов USB HDD в Windows, пожалуйста, предварительно отформатируйте диск в формате FAT32 или NTFS.

Для получения файла backup в формате AVI, установите формат файла в AVI, используя кнопку [+].

## 1.3 Резервное копирование определенного фрагмента (Backup Range Setup)

Нажмите кнопку [◀] для установки времени начала и кнопку [▶] для обозначения окончания. Выбранное время будет выделено фиолетовым цветом.

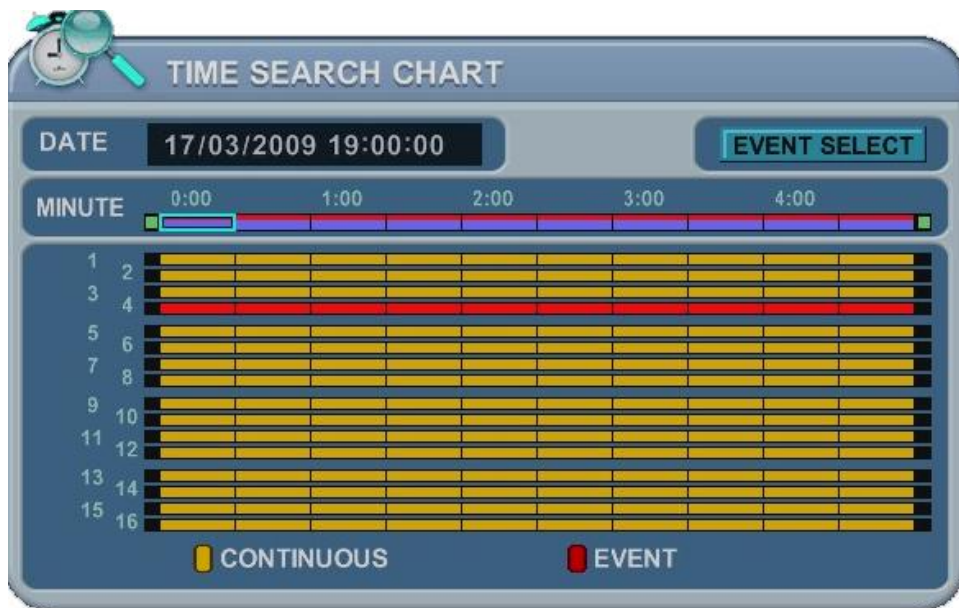

Выбранное время резервного копирования от 19:00~59 будет отображено в виде линии.  
Кнопка [LOG IN/OUT] позволяет вам переключаться между линиями.

## 2. Auto Backup (FTP)/ АВТО РЕЗЕРВНОЕ КОПИРОВАНИЕ (FTP)

1. Используйте кнопку [-, +] для изменения выбранного устройства: FTP

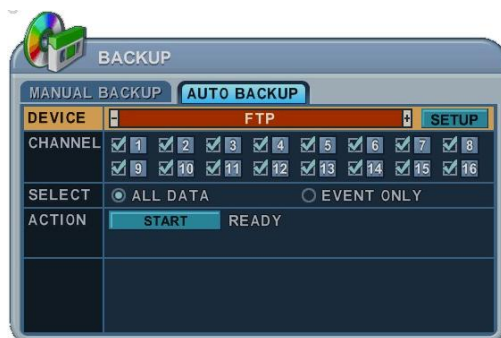

2. Используйте кнопку направления для перехода в режим FTP setup (Настройка FTP).  
Меню отображены с опциями слева и значениями настроек справа.



Пункт	Настройка
Server	<ul style="list-style-type: none"> <li>Выделите FTP сервер и затем нажмите цифровые клавиши для назначения FTP сервера.</li> </ul>
Port	<ul style="list-style-type: none"> <li>Укажите порт, по которому FTP сервер будет связываться.</li> </ul>
User ID	<ul style="list-style-type: none"> <li>Введите ID пользователя FTP сервера. (распознаются только маленькие буквы, заглавные значения не имеют)</li> </ul>
Password	<ul style="list-style-type: none"> <li>Введите пароль. (распознаются только маленькие буквы, заглавные вводить нельзя)</li> </ul>
Connection	<ul style="list-style-type: none"> <li>Выбрать режим PASSIVE или REGULAR.</li> </ul>
BACKUP PATH	<ul style="list-style-type: none"> <li>Часть должна быть сделана в FTP сервере. MAC адрес установлен по умолчанию в рассмотрении, что множество DVR могут производить резервные копии собственных файлов на один FTP сервер.</li> </ul>

**<Примечание>** Пожалуйста, смотрите секцию [LOCAL PLAYER]/ [Mini-Player] для просмотра Back-up файлов

### 3. Log List Backup/ Резервное копирование журнала событий

1. Подключите USB флэш к порту USB.
2. Нажмите кнопку "Log" для вызова журнала событий.

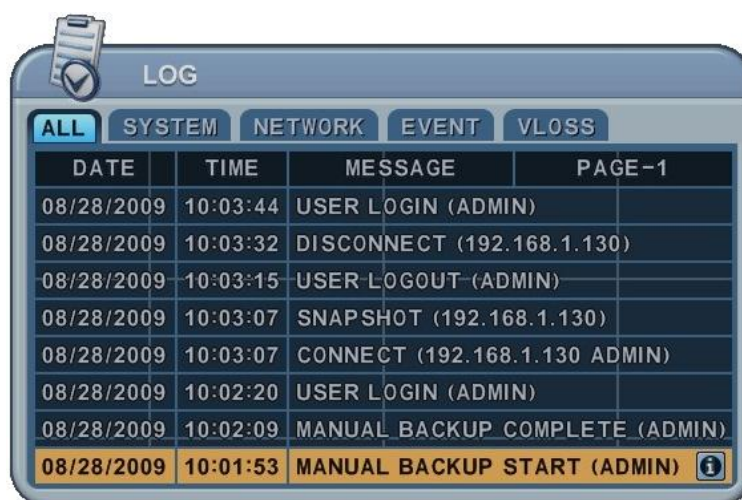

The screenshot shows a 'LOG' window with a clipboard icon in the top left. Below the title are tabs for 'ALL', 'SYSTEM', 'NETWORK', 'EVENT', and 'VLOSS'. The 'ALL' tab is selected. The log entries are as follows:

DATE	TIME	MESSAGE	PAGE-1
08/28/2009	10:03:44	USER LOGIN (ADMIN)	
08/28/2009	10:03:32	DISCONNECT (192.168.1.130)	
08/28/2009	10:03:15	USER LOGOUT (ADMIN)	
08/28/2009	10:03:07	SNAPSHOT (192.168.1.130)	
08/28/2009	10:03:07	CONNECT (192.168.1.130 ADMIN)	
08/28/2009	10:02:20	USER LOGIN (ADMIN)	
08/28/2009	10:02:09	MANUAL BACKUP COMPLETE (ADMIN)	
08/28/2009	10:01:53	MANUAL BACKUP START (ADMIN)	

---

3. Нажмите кнопку "backup" для сохранения журнала событий на USB флэш.

- 1) Используйте кнопки [-, +] для выбора устройства.
- 2) Укажите тип событий (ALL, SYSTEM, NETWORK, EVENT или VLOSS).
- 3) Укажите начало и конец периода резервного копирования.
- 4) Нажмите кнопку [+] для запуска резервного копирования.



# X. СПЕЦИФИКАЦИЯ

Спецификация	4 канала	8 каналов	16 каналов
<b>Система</b>			
Режим работы	Квадруплекс (Выполнение 4-х задач одновременно)		
Оперативная система	EMBEDDED LINUX		
Video входы/Петлевые вых.	4 входа, 4 выхода	8 входов, 8 выходов	16 входов, 16 выходов
Выход видео	Основной	1 композитный, 1 VGA, 1 HDMI (1080p)	
	Тревожный	4 / 8кан. – 2, 16кан. – 4 (Программируемые)	
Тревожные входы/вых.(Реле)	4 вх, 4 вых	8 вх, 4 вых	16 вх, 4 вых
Запись аудио	4 вх, 1 вых	8 вх, 1 вых	16 вх, 1 вых
Порты связи	RS-232C, RS-422, Ethernet (1 GIGA), USB 2.0		
Питание	100V ~ 240V, выбираемый		
<b>Отображение &amp; Запись</b>			
Компрессия	H.264		
Битрейт одной камеры	0.6 ~ 7.0Mbps/ @ 25 к/с		
Разрешение LIVE видео	720 x 576 (PAL)		
Скорость отображения	4 / 8 / 16 кан. 25 к/с каждый (реал-тайм)		
Режимы мультиплектора	1, 4, 6, 7, 8, 9, 10, 13, 16		
Скорость записи	100fps 720 x 576 (PAL)		
	200fps 720 x 288 (PAL)		
	400fps 260 x 288 (PAL)		
Режим записи	Постоянно, по длительности, по тревоге, по движению, по расписанию		
Качество записи	Низкий, Средний, Высокий, Супер, Ультра		
Детекция движения	Область	8 x 8 зон	
	Чувствительность	20 уровней чувствительности	
<b>Поиск &amp; Просмотр записи</b>			
Метод поиска	SMART Поиск, Дата & Время, Событие, Поиск по логу		
Проигрывание резервных файлов	Mini Player (автоматическое копирование), EMS, AVI		
Скорость воспроизведения	Многоуровневая (Полнокадровая обратная перемотка)		
<b>Резервные записи &amp; Архив</b>			
Интерфейсы для бэкапа	2 x USB 2.0 x SATA (SATA-II), 1 Giga LAN		
Устройства внешней архивации	Внешний HDD, CD/DVD-RW , USB флэш карта памяти		
Внутренний HDD& Количество	До 4 внутренних HDD (SATA-i)		
Внешний HDD& Количество	До 10 Внешних HDD (SATA-II с PMP) через e-SATA x 2		

---

Архивирование данных	Ethernet, Удаленный PC, Внешние записывающие устройство, FTP
<b>Время</b>	
Временная зона	Выбираемая
Перевод на летнее время (DST)	автоматическое
Синхронизация времени	Поддержка синхронизации с NTP сервером
<b>Дополнительно</b>	
Органы управления	Мышь, ИК пульт, передняя панель, CMS, EMS, IE
Обновление программного обеспечения	Через USB
Потребление питания	DC 12V , 50W
Температура работы	0°C-40°C
Размеры / Вес	350(Ш)*180(Г)*82(В)/3.5 Кг

Редактировано в марте 2011г.

**Дополнение 1. : Список временных зон**

Стандартное время	Временная зона			
GMT+00:00	Стандарт	GMT+10:00	Стандарт	
	European DST		Russian DST	
GMT+01:00	Стандарт		GMT+11:00	Стандарт
	European DST	Russian DST		
	Namibian DST	GMT+12:00	Стандарт	
Standard	Russian DST			
Zion DST	New Zealandian DST			
GMT+02:00	European DST	GMT+13:00	Стандарт	
	Lebanese DST		Standard	
	Jordanian DST	GMT-01:00	European DST	
	Russian DST		GMT-02:00	Стандарт
	Egyptian DST	GMT-03:00		Стандарт
	GMT+03:00			Стандарт
		Russian DST	Brazilian DST	
GMT+03:30	Iranian DST	GMT-04:00	European DST	
	GMT+04:00		Стандарт	Argentine DST
Azerbaijani DST			GMT-04:30	Uruguayan DST
Russian DST	GMT-05:00	Стандарт		
GMT+04:30		Стандарт	US DST	
	GMT+05:00	Стандарт	GMT-06:00	Стандарт
Russian DST		Mexican DST		
GMT+05:30	Стандарт	GMT-07:00	US DST	
	GMT+05:45		Стандарт	Стандарт
GMT+06:00			Стандарт	Mexican DST
	Russian DST	US DST		
GMT+06:30	Стандарт	GMT-08:00	Стандарт	
	GMT+07:00		Стандарт	Mexican DST
Russian DST			US DST	
GMT+08:00	Стандарт	GMT-09:00	Стандарт	
	Russian DST		US DST	
GMT+09:00	Стандарт	GMT-10:00	Стандарт	
	Russian DST		US DST	
GMT+09:30	Стандарт			
	Australian DST			





### **(Утилизация электрических и электронных компонентов)**

*(Применимо для европейских стран и других европейских стран с разделенным процессом сбора мусора)*

Этот знак показывает, что данная продукция не должна быть выброшена и утилизирована вместе с бытовыми отходами при окончании своего срока службы. Для предотвращения возможности нанесения вреда природе и человечеству от утилизации такой продукции, пожалуйста, разделите данное устройство на компоненты для дальнейшего их повторного использования в промышленности.

Граждане должны контактировать с продавцом, у кого они покупали данный продукт или в ближайшем локальном офисе администрации города. Необходимо у них получить подробности по утилизации данного оборудования.

Бизнес пользователи должны контактировать со своими поставщиками и проверить правила по которым закупалось данное оборудование. Этот продукт не должен быть смешан с другими коммерческими отходами по утилизации.

<Мемо>